



Manuale d'uso

Frigorifero - Freezer

HSR3918F1PN

HSR3918F2PN*

HSR3918F1PB

HSR3918FNPN*

IT

Haier

Vi ringraziamo per aver scelto un prodotto Haier.

Leggete attentamente le istruzioni prima di utilizzare questo elettrodomestico. Le istruzioni contengono informazioni importanti che vi aiuteranno ad ottenere il meglio dall'elettrodomestico e a garantire un'installazione, un uso e una manutenzione sicuri e corretti. Conservate il presente manuale in un luogo comodo, in modo da poterlo sempre consultare per un uso sicuro e corretto dell'elettrodomestico.

Se vendete l'elettrodomestico, lo date via, o lo lasciate quando traslocate, assicuratevi di passare anche questo manuale in modo che il nuovo proprietario possa familiarizzare con l'elettrodomestico e con le avvertenze di sicurezza.

Legenda

Avvertenza- Informazioni importanti di sicurezza



Informazioni generali e consigli



Informazioni ambientali



Smaltimento

Contribuire a proteggere l'ambiente e la salute umana. Mettere l'imballaggio in contenitori appositi per riciclarlo. Contribuire a riciclare i rifiuti di apparecchiature elettriche ed elettroniche. Non smaltire gli elettrodomestici contrassegnati con questo simbolo insieme ai rifiuti domestici. Restituire il prodotto al vostro impianto di riciclaggio locale o contattate il vostro ufficio comunale.



AVVERTENZA!

Pericolo di lesioni o soffocamento!

I refrigeranti e i gas devono essere smaltiti in modo professionale. Assicurarsi che la tubazione del circuito frigorifero non sia danneggiata prima di essere smaltita correttamente. Scollegare l'elettrodomestico dalla rete elettrica. Tagliare il cavo di alimentazione e smaltirlo. Rimuovere i ripiani e i cassetti, nonché la serratura della porta e le guarnizioni, per evitare che bambini e animali domestici si chiudano nell'elettrodomestico.

I vecchi elettrodomestici hanno ancora un certo valore residuo. Un metodo di smaltimento rispettoso dell'ambiente garantirà che le preziose materie prime possano essere recuperate e riutilizzate.

Il ciclopentano, una sostanza infiammabile non dannosa per l'ozono, viene utilizzato come espansore per la schiuma isolante.

Il corretto smaltimento di questo prodotto permette di evitare possibili danni all'ambiente e alla salute dell'uomo, che potrebbero essere provocati altrimenti.

Per informazioni più dettagliate relative al riciclaggio di questo prodotto, si consiglia di contattare il proprio ufficio comunale, il proprio servizio di smaltimento rifiuti domestici o l'esercente presso il quale è stato acquistato il prodotto, gestito da professionisti.

1- Informazioni di sicurezza	4
2- Destinazione d'uso	8
3- Descrizione del prodotto	10
4- Pannello di controllo.....	11
5- Utilizzo	12
6- Accorgimenti per il risparmio- energetico	20
7- Apparecchiature	21
8- Cura e pulizia	23
9- Qualcosa non funziona?	26
10- Installazione	30
11- Dati tecnici	34
12- Servizio clienti.....	35

Prima di accendere l'elettrodomestico per la prima volta leggere le seguenti avvertenze di sicurezza:



AVVERTENZA!

Attività preliminari al primo utilizzo

- ▶ Controllare che non sussistano danni dovuti al trasporto.
- ▶ Rimuovere tutti gli imballaggi e tenerli lontano dalla portata dei bambini.
- ▶ Attendere almeno due ore prima di installare l'elettrodomestico per garantire la piena efficienza del circuito frigorifero.
- ▶ Maneggiare l'elettrodomestico sempre con almeno due persone perché è pesante.

Installazione

- ▶ L'elettrodomestico deve essere collocato in un luogo ben ventilato. Assicurare uno spazio di almeno 20 cm sopra e 10 cm intorno all'elettrodomestico.
- ▶ Non collocare mai l'elettrodomestico in un'area umida o in un luogo dove potrebbe essere spruzzato con acqua. Pulire e asciugare gli schizzi di acqua e le macchie con un panno morbido e pulito.
- ▶ Non installare l'elettrodomestico alla luce diretta del sole o in prossimità di fonti di calore (ad esempio stufe, riscaldatori).
- ▶ Installare e livellare l'elettrodomestico in un'area adatta alle sue dimensioni e al suo utilizzo.
- ▶ Mantenere le aperture di ventilazione nell'elettrodomestico o nella struttura nella quale è incassato libere da qualsiasi ostruzione.
- ▶ Assicurarsi che le informazioni elettriche sulla targhetta corrispondano all'alimentazione elettrica. In caso contrario, contattare un elettricista.
- ▶ L'elettrodomestico è azionato da un'alimentazione di 220-240 VCA/50 Hz. Fluttuazioni di tensione anomale possono causare il mancato avvio dell'elettrodomestico, o danneggiare il controllo della temperatura o il compressore, o ci può essere un rumore anomalo durante il funzionamento. In tal caso, deve essere montato un regolatore automatico.
- ▶ Utilizzare una presa separata con messa a terra per l'alimentazione elettrica, che deve essere facilmente accessibile. L'elettrodomestico deve essere messo a terra.
- ▶ **Solo per il Regno Unito:** Il cavo di alimentazione dell'elettrodomestico è dotato di una spina a 3 fili (messa a terra) che si adatta ad una presa standard a 3 fili (messa a terra). Non tagliare o smontare mai il terzo perno (messa a terra). Dopo l'installazione dell'elettrodomestico, la spina deve essere accessibile.
- ▶ Non utilizzare adattatori multipli e cavi di prolunga.
- ▶ Assicurarsi che il cavo di alimentazione non sia intrappolato dall'elettrodomestico. Non calpestare il cavo di alimentazione.
- ▶ Non danneggiare il circuito del refrigerante.
- ▶ **Non posizionare prese portatili multiple o alimentazioni di potenza portatili nella parte posteriore dell'elettrodomestico.**



AVVERTENZA!

Uso quotidiano

- ▶ L'elettrodomestico può essere utilizzato da bambini di età superiore a 8 anni e da persone con ridotte capacità fisiche, sensoriali o mentali, oppure prive di esperienza e conoscenza, se supervisionate o istruite riguardo all'uso dell'elettrodomestico in sicurezza, e se comprendono i rischi che derivano dall'uso dello stesso.
- ▶ I bambini di età compresa tra i 3 e gli 8 anni sono autorizzati a riempire e svuotare gli elettrodomestici di refrigerazione, ma non sono autorizzati a pulire e montare tali elettrodomestici.
- ▶ Tenere lontani dall'elettrodomestico i bambini di età inferiore ai 3 anni se non continuamente sorvegliati.
- ▶ La pulizia e la manutenzione da parte dell'utente non possono essere effettuate da bambini senza supervisione.
- ▶ I bambini non devono giocare con l'elettrodomestico.
- ▶ **L'elettrodomestico deve essere posizionato in modo che la spina sia accessibile.**
- ▶ In caso di perdite di gas refrigerante o di altri gas infiammabili nelle vicinanze dell'elettrodomestico, spegnere la valvola del gas che perde, aprire le porte e le finestre e non staccare la spina del cavo di alimentazione dell'elettrodomestico o di qualsiasi altro elettrodomestico.
- ▶ Si noti che l'elettrodomestico è impostato per il funzionamento in **un determinato intervallo di temperatura ambiente compreso tra 10 e 38 °C**. L'elettrodomestico potrebbe non funzionare correttamente se lasciato per un lungo periodo ad una temperatura superiore o inferiore all'intervallo indicato.
- ▶ Non collocare articoli instabili (oggetti pesanti, contenitori **pieni d'acqua**) **sopra l'elettrodomestico, evitare lesioni personali** causate da cadute o scosse elettriche causate dal contatto con l'acqua.
- ▶ Non tirare i ripiani della porta. Lo sportello può inclinarsi, il portabottiglie può fuoriuscire o l'elettrodomestico può cadere.
- ▶ Aprire e chiudere le porte solo usando le maniglie. La distanza tra gli sportelli e tra gli sportelli e l'armadio è molto stretta. Non allungare le mani in queste zone per evitare di schiacciarsi le dita. Aprire o chiudere le porte solo quando non ci sono bambini in piedi nel raggio di movimento della porta.
- ▶ Non conservare o utilizzare materiali infiammabili, esplosivi o corrosivi nell'elettrodomestico o nelle vicinanze.
- ▶ Non riporre medicine, batteri o agenti chimici nell'elettrodomestico. Questo elettrodomestico è destinato alla refrigerazione in ambiente domestico. Si sconsiglia di conservare materiali che richiedono temperature precise.
- ▶ Non conservare mai nel freezer liquidi in bottiglia o lattina (a parte liquori ad alta gradazione alcolica), specialmente le bevande gassate, poiché potrebbero scoppiare durante il congelamento.

**AVVERTENZA!****Uso quotidiano**

- ▶ Controllare le condizioni degli alimenti se si è verificato un riscaldamento nel freezer.
- ▶ Non impostare una temperatura inutilmente bassa nel vano frigorifero. In caso di impostazioni elevate si possono raggiungere temperature inferiori. Attenzione: Le bottiglie possono scoppiare.
- ▶ Non toccare i prodotti congelati con le mani bagnate (indossare guanti). Soprattutto non mangiare i ghiaccioli subito dopo averli tolti dal vano freezer. C'è il rischio di congelamento o la formazione di vesciche dovute al gelo. PRIMO soccorso: tenere immediatamente sotto acqua fredda corrente. Non tirare!
- ▶ Non toccare la superficie interna del vano di conservazione del freezer durante il funzionamento, soprattutto con le mani bagnate, poiché le mani potrebbero congelare sulla superficie.
- ▶ Scollegare l'elettrodomestico in caso di interruzione di corrente o prima della pulizia. Attendere almeno 5 minuti prima di riavviare l'elettrodomestico, poiché un avviamento frequente può danneggiare il compressore.
- ▶ Non usare dispositivi elettrici all'interno degli scomparti per la conservazione degli alimenti dell'elettrodomestico, se questi non sono del tipo consigliato dal produttore.
- ▶ Utilizzare acqua potabile solo con i modelli dotati di erogatore acqua.

Manutenzione/pulizia.

- ▶ Assicuratevi che i bambini siano sorvegliati se effettuano la pulizia e la manutenzione.
- ▶ Scollegare l'elettrodomestico dalla rete elettrica prima di effettuare qualsiasi manutenzione ordinaria. Attendere almeno 5 minuti prima di riavviare l'elettrodomestico, poiché un avviamento frequente può danneggiare il compressore.
- ▶ Tenere la spina, non il cavo, quando si scollega l'elettrodomestico.
- ▶ Non raschiare via la brina e il ghiaccio con oggetti appuntiti. Non utilizzare spray, riscaldatori elettrici come riscaldatore, asciugacapelli, pulitrici a vapore o altre fonti di calore per evitare di danneggiare le parti in plastica.
- ▶ Non usare dispositivi meccanici o altri strumenti artificiali per accelerare il processo di sbrinamento, diversi da quelli consigliati dal produttore.
- ▶ **Non pulire l'elettrodomestico con spazzole rigide, spazzole metalliche, polvere detergente, benzina, acetato di amile, acetone e soluzioni organiche simili, soluzioni acide o alcaline. Pulire con un detersivo speciale per frigorifero per evitare danni.**
- ▶ **Se necessario utilizzare acqua calda e soluzione di bicarbonato di sodio - circa un cucchiaino di bicarbonato di sodio in un litro/un quarto di acqua. Risciacquare accuratamente con acqua e asciugare. Non utilizzare polveri detersivi o altri detersivi abrasivi. Non lavare in lavastoviglie i componenti rimovibili.**



AVVERTENZA!

Manutenzione/pulizia

- ▶ Se il cavo di alimentazione dell'elettrodomestico dovesse essere danneggiato, farlo sostituire dal produttore, dal suo servizio tecnico o da un tecnico qualificato, per evitare rischi.
- ▶ Non cercare di riparare, smontare o modificare l'elettrodomestico da soli. In caso di riparazione si prega di contattare il nostro servizio clienti.
- ▶ Se le lampade di illuminazione sono danneggiate, farle sostituire dal produttore, dal suo servizio tecnico o da un tecnico qualificato, per evitare rischi.
- ▶ Eliminare la polvere sul retro dell'unità almeno una volta all'anno per evitare il pericolo di incendio, nonché l'aumento del consumo energetico.
- ▶ Non spruzzare o risciacquare l'elettrodomestico durante la pulizia.
- ▶ Non utilizzare getti d'acqua o di vapore per pulire l'elettrodomestico.
- ▶ Non pulire i ripiani di vetro freddi con acqua calda. Un improvviso cambiamento di temperatura può provocare la rottura del vetro.
- ▶ Se lasciate il vostro elettrodomestico fuori uso per un periodo prolungato, lasciatelo aperto per evitare che all'interno si formino odori sgradevoli.

Informazioni sui gas refrigeranti



AVVERTENZA!

L'elettrodomestico contiene il refrigerante infiammabile ISOBUTANO (R600a). Assicurarsi che il circuito del refrigerante non venga danneggiato durante il trasporto o il montaggio. La perdita di refrigerante può causare lesioni oculari o incendi. Se si è verificato un danno, tenere lontane le fonti di incendio libere, ventilare accuratamente il locale, non collegare o scollegare i cavi di alimentazione dell'elettrodomestico o di qualsiasi altro dispositivo. Informare il servizio clienti.

In caso di contatto con gli occhi, sciacquare immediatamente il refrigerante sotto l'acqua corrente e contattare immediatamente un oculista.

AVVERTENZA: Il sistema di refrigerazione è sotto alta pressione. Non manometterlo. Poiché sono utilizzati refrigeranti infiammabili, si prega di installare, maneggiare e sottoporre a manutenzione l'elettrodomestico rigorosamente secondo le istruzioni e di contattare l'agente professionale o il nostro servizio post-vendita per lo smaltimento dell'elettrodomestico stesso.

2.1 Destinazione d'uso

Questo elettrodomestico è destinato ad essere utilizzato in applicazioni domestiche e simili, come ad esempio

- in cucine per il personale in negozi, uffici e altri ambienti di lavoro;
 - in agriturismi e dai clienti negli alberghi, nei motel e in altri ambienti di tipo residenziale;
 - in ambienti di tipo bed and breakfast;
 - i servizi catering e applicazioni simili non per la vendita al dettaglio.
- Se l'elettrodomestico non viene utilizzato per un periodo di tempo prolungato, e si utilizzerà solo la funzione Holiday o la funzione frigorifero spento per il frigorifero/freezer:
- Togliere gli alimenti.
 - Staccare il cavo di alimentazione elettrica dall'impianto elettrico.
 - Svuotare e pulire il serbatoio dell'acqua.
 - Pulire l'elettrodomestico come descritto in precedenza.
 - Tenere le porte aperte per evitare la formazione di cattivi odori all'interno.
- Per garantire la conservazione sicura dei prodotti alimentari o del vino, rispettare le presenti istruzioni per l'uso.
- Per evitare la contaminazione degli alimenti (non valido per la cantinetta per vino), si prega di rispettare le seguenti istruzioni:
- L'apertura prolungata della porta può causare un significativo aumento della temperatura nei vani dell'elettrodomestico.
 - Pulire regolarmente le superfici che possono venire a contatto con gli alimenti e i sistemi di scarico accessibili.
 - Pulire le vaschette dell'acqua se non sono state utilizzate per 48 ore; sciacquare l'impianto idrico collegato alla rete idrica se l'acqua non è stata prelevata per 5 giorni.
 - Conservare la carne e il pesce crudo in appositi contenitori in frigorifero/freezer, in modo che non vengano a contatto con altri alimenti o che non gocciolino su di essi. Per garantire la conservazione sicura degli alimenti, gli alimenti istantanei e la carne/il pesce crudo devono essere conservati separatamente.
 - Gli scomparti per surgelati a due stelle sono adatti alla conservazione di alimenti precongelati, alla conservazione o alla preparazione di gelati e alla produzione di cubetti di ghiaccio.
 - Gli scomparti a una, due e tre stelle non sono adatti al congelamento di alimenti freschi.
 - Se il frigorifero viene lasciato vuoto per lunghi periodi di tempo, spegnerlo, sbrinarlo, pulirlo, asciugarlo e lasciare la porta aperta per evitare che si formi muffa all'interno.
- I dettagli sulla parte più appropriata nello scomparto dell'elettrodomestico in cui devono essere conservati specifici tipi di alimenti, considerando la distribuzione della temperatura che può essere presente nei diversi scomparti dell'elettrodomestico, sono nella parte dell'altro manuale.

Smaltimento

Il simbolo sul prodotto o sul relativo imballaggio indica che questo prodotto non può essere trattato come rifiuto domestico. Deve invece essere consegnato ad un punto di raccolta appropriato per il riciclo di dispositivi elettrici ed elettronici. Il corretto smaltimento di questo prodotto permette di evitare possibili danni all'ambiente e alla salute dell'uomo, che altrimenti potrebbero essere provocati dallo smaltimento inappropriato del prodotto. Per informazioni più dettagliate relative al riciclaggio di questo prodotto, si consiglia di contattare il proprio ufficio comunale, il proprio servizio di smaltimento rifiuti domestici o l' esercente presso il quale è stato acquistato il prodotto.

Poiché vengono utilizzati gas ad espansione infiammabili per l'isolamento, si prega di contattare l'agente professionale o il nostro servizio post-vendita per lo smaltimento dell'elettrodomestico.



AVVERTENZA!

Pericolo di lesioni o soffocamento!

I refrigeranti e i gas devono essere smaltiti in modo professionale. Assicurarsi che la tubazione del circuito frigorifero non sia danneggiata prima di essere smaltita correttamente. Staccare l'elettrodomestico dalla rete elettrica. Tagliare il cavo di alimentazione e smaltirlo. Rimuovere i ripiani e i cassetti, nonché la serratura della porta e le guarnizioni, per evitare che bambini e animali domestici rimangano chiusi all'interno dell'elettrodomestico.

Non sono consentiti cambiamenti o modifiche all'elettrodomestico. L'uso diverso da quanto previsto può causare pericoli e la perdita dei diritti di garanzia.

2.2 Accessori

Controllare gli accessori e la documentazione secondo questa lista (Fig. 2.2):

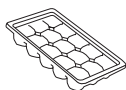

Vaschette
per ghiaccio

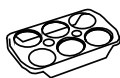

Porta uova



Chiave
per bulloni



Scheda di
garanzia



Manuale
d'uso

2.2

i Avvertenza

A causa di modifiche tecniche e modelli diversi, alcune delle illustrazioni di questo manuale possono differire dal modello in vostro possesso.

Immagine di elettrodomestici (Fig. 3)

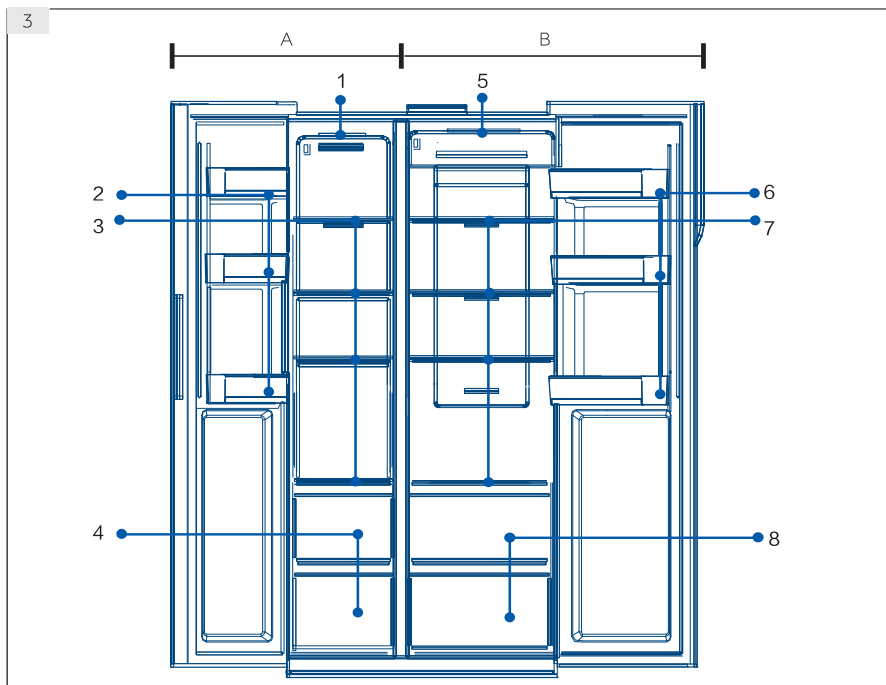

A: Cella congelatore

- 1 Lampada da soffitto
- 2 Ripiano della porta/ portabottiglie
- 3 Ripiani freezer
- 4 Cassetto freezer

B: Vano frigo

- 5 Lampada da soffitto
- 6 Ripiano della porta/ portabottiglie
- 7 Ripiani frigorifero
- 8 Cassetto frigorifero
- 9 Vaschetta acqua

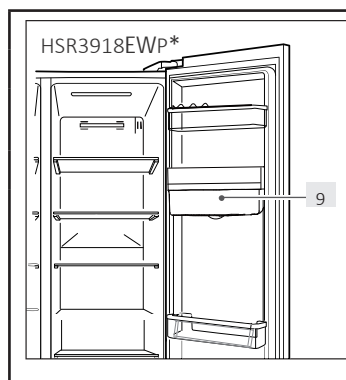

Pannello di controllo (Fig. 4)

Tasti:

- A Selettore frigorifero
- B Selettore freezer
- C Modalità Fuzzy
- D Modalità Holiday
- E Modalità Super-Freezing
- F Selettore blocco pannello

Indicatori:

- a Modalità Super-Cooling
- b Temperatura frigorifero
- c Temperatura freezer
- d Modalità Fuzzy
- e Modalità Holiday
- f Modalità Super-Freezing
- g Blocco pannello

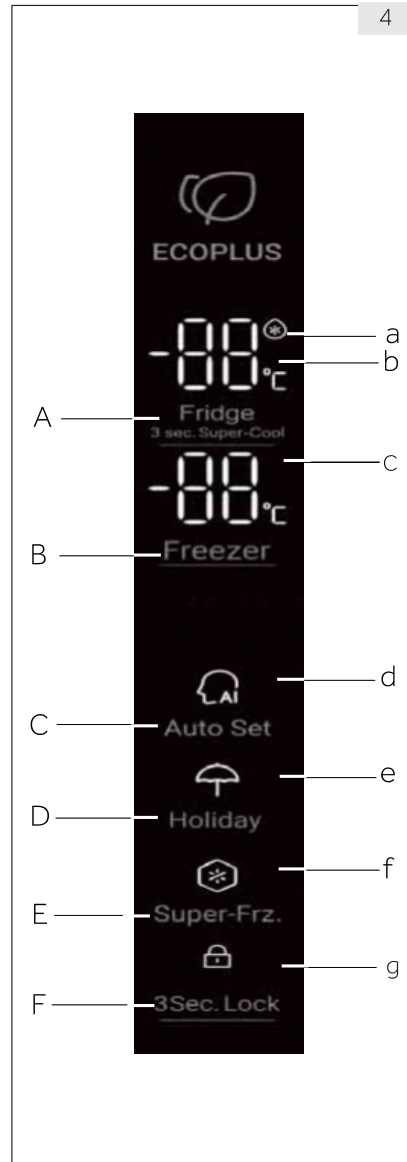

5.1. Primo utilizzo

Quando il frigorifero si collega per la prima volta alla corrente, il display è acceso. La temperatura predefinita per il vano del frigorifero è di 4 °C, mentre il freezer è a -18 °C. La spia indicatrice della funzione intelligente è accesa.

5.2. Blocco/sblocco del pannello

Blocco automatico:

Quando la porta del frigorifero e quella del freezer sono chiuse, e non vi è alcuna operazione su un pulsante per 30 secondi, la spia indicatrice sul pannello si spegne automaticamente, e il pannello è bloccato.

Blocco manuale:

Quando il pannello è sbloccato, premere il pulsante Lock per 3 secondi: il cicalino emette un ronzio, l'indicatore di blocco è acceso e il display è bloccato.



Premere per 3 secondi

L'indicatore è acceso
Il pannello è bloccato

Sblocco:

Quando il pannello è spento, aprire qualsiasi porta del frigorifero o toccare qualsiasi pulsante del pannello di controllo, il pannello si accenderà. In questo momento, il pannello è bloccato. Premere il pulsante della funzione di blocco per 3 secondi, il cicalino si attiverà, l'indicatore di blocco è spento e il pannello è sbloccato.



Il pannello è acceso.
Aprire la porta o premere un pulsante qualsiasi

Mantenerlo per 3 secondi.

L'indicatore è spento
Il pannello è sbloccato

5.3. Regolazione della temperatura del frigorifero

- Quando il pannello di controllo è sbloccato, premere il "Selettore del frigorifero": il cicalino suona, l'indicatore della temperatura del frigorifero lampeggia. A questo punto è possibile impostare la temperatura del frigorifero.
- Poi, ad ogni pressione del selettore del frigorifero, il cicalino si attiva e l'impostazione diminuisce di 1. La sequenza di spostamento è in un ciclo continuo come "4 °C / 3 °C / 2 °C / 1 °C / 9 °C / 8 °C / 7 °C / 6 °C / 5 °C / 4 °C"



Avvertenza

- L'elettrodomestico è preimpostato alla temperatura consigliata di 4 °C (frigorifero) e -18 °C (freezer). In condizioni ambientali normali non è necessario impostare una temperatura.

5.4. Regolazione della temperatura del freezer

1. Quando il pannello di controllo è sbloccato, premere il “Selettore freezer”: il cicalino suona, l'indicatore della temperatura del freezer lampeggia. A questo punto è possibile impostare la temperatura del freezer.
2. Poi, ad ogni pressione del selettore del freezer, il cicalino suona, e la temperatura si abbassa di 1. La sequenza di spostamento è in un ciclo continuo come “-18 °C/-19 °C/-20 °C/-21 °C/-22 °C/-23 °C/-24 °C/-14 °C/-15 °C/-16 °C/-17 °C/-18 °C”.



Avvertenza

- La temperatura è impostata, se non si preme alcun pulsante entro 5 secondi, la temperatura viene automaticamente confermata e salvata.

5.5. Impostazione automatica

1. Quando il pannello di controllo è sbloccato, premere il “Selettore modalità Fuzzy”: il cicalino suona, l'indicatore della modalità Fuzzy si accende. Si avvia la modalità Fuzzy.
2. Quando l'indicatore di modalità Fuzzy è acceso, premere il selettore di modalità Fuzzy e, il cicalino suona, l'indicatore di modalità Fuzzy è spento, e la modalità Fuzzy si chiude.



Avvertenza

- ▶ Quando la modalità Fuzzy è attiva, la temperatura del frigorifero e la temperatura del freezer non possono essere selezionate. Quando si preme il selettore del frigorifero o il selettore del freezer, l'indicatore di modalità Fuzzy lampeggia emettendo suoni per ricordare che l'operazione non è consentita. In modalità Fuzzy, se viene selezionata la funzione di Fast-Cooling, Fast-Freezing o Holiday, la modalità Fuzzy viene disattivata e si chiude automaticamente.

5.6. Modalità Holiday

La modalità Holiday è progettata per la situazione in cui non si intende utilizzare il frigorifero per un lungo periodo di tempo. Quando la modalità Holiday è attiva, è possibile selezionare la temperatura del freezer, mentre la temperatura del frigorifero è impostata automaticamente a 17 °C, il che evita qualsiasi odore dovuto all'alta temperatura del vano frigorifero e consente inoltre di risparmiare sui consumi energetici.

1. Quando il pannello di controllo è sbloccato, premere il "selettore modalità Holiday": il cicalino suona, l'indicatore della Funzione Holiday si accende. Si avvia la modalità Holiday.
2. Quando l'indicatore di modalità Holiday è acceso, premere il selettore di modalità Funzione Holiday, il cicalino suona, l'indicatore di modalità Holiday è spento, e la modalità Holiday si chiude.



Avvertenza

- ▶ Quando la modalità Holiday è attiva, la temperatura del frigorifero non può essere selezionata. Quando si preme il selettore del frigorifero, l'indicatore di modalità Holiday lampeggia emettendo suoni per ricordare che l'operazione non è consentita. Prima di selezionare la modalità Holiday, si prega di svuotare il vano del frigorifero per evitare il deterioramento degli alimenti. Con la modalità Holiday attivata, non è possibile selezionare contemporaneamente la funzione intelligente e Fast-Cooling. Se si seleziona la modalità intelligente o il Fast-Cooling, l'indicatore della modalità Holiday si spegne e la funzione si chiude automaticamente.

5.7. Modalità Super-Cooling

1. Quando il pannello di controllo è sbloccato, premere il "selettore del Frigorifero" per 3 secondi: il cicalino suona, l'indicatore del Super-Cooling lampeggia. Avvio Super-Cooling.
2. Quando l'indicatore Super-Cooling è acceso, premere il selettore del frigorifero per 3 secondi, il cicalino emette un suono, l'indicatore Super-Cooling è spento. La modalità Super-Cooling si chiude.

3. Quando la modalità Super-Cooling è accesa, il frigorifero passa automaticamente allo stato di Super-Cooling spento dopo che la modalità Super-Cooling ha raggiunto la condizione impostata. Se si desidera uscire manualmente, è possibile premere il selettore del frigorifero per 3 secondi per disattivare la modalità Super-Cooling.

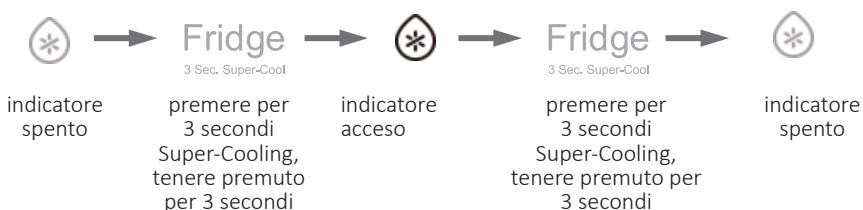

Avvertenza

- ▶ Con la funzione Super-Cooling attivata, non è possibile selezionare contemporaneamente la modalità Fuzzy e la modalità Holiday. Se si seleziona la modalità Fuzzy o la modalità Holiday, l'indicatore della modalità Super-Cooling si spegne e il Super-Cooling si chiude automaticamente.

5.8. Modalità Super-Freezing

1. Quando il pannello di controllo è sbloccato, premere il “selettore Super-Freezing”: il cicalino suona, l'indicatore del Super-Freezing si accende. La modalità Super-Freezing si avvia.
2. Con l'indicatore Super-Freezing acceso, premere il selettore Super-Freezing, il cicalino suona, l'indicatore Super-Freezing si spegne. La modalità Super-Freezing si chiude.
3. Quando la modalità Super-Freezing è accesa, il frigorifero passa automaticamente allo stato di Super-Freezing spento dopo che la modalità Super-Freezing ha raggiunto la condizione impostata. Se si desidera uscire manualmente, è possibile premere il selettore del Super-Freezing per 3 secondi per disattivare la modalità Super-Freezing.



Avvertenza

- ▶ La modalità Super-Freezing è progettata per mantenere le sostanze nutritive degli alimenti nel vano freezer; gli alimenti vengono congelati nel minor tempo possibile. Se si deve congelare una grande quantità di alimenti in una sola volta, si raccomanda di impostare la modalità Super-Freezing con 24 ore di anticipo per raggiungere una temperatura più bassa nel vano freezer prima di introdurre gli alimenti. In queste condizioni, la velocità di congelamento nel vano freezer aumenta e gli alimenti possono essere congelati rapidamente, bloccando così efficacemente il deterioramento delle sostanze nutritive degli alimenti e facilitandone la conservazione. Nella condizione Super-Freezing, se si sceglie la funzione intelligente, l'indicatore Super-Freezing si spegne e la modalità Super-Freezing si chiude automaticamente.

5.9. Allarme di apertura porta

Quando il tempo di apertura della porta è troppo lungo o la porta non è chiusa, il frigorifero emette ogni volta un allarme gocciolamento e serve anche a ricordare di chiudere la porta in tempo.

5.10. Risparmio energetico del pannello di controllo

Nessuna operazione sul pannello di controllo per 30 secondi, il pannello si spegne automaticamente ed entra nello stato di blocco, che può far risparmiare energia. Quando si preme il pulsante della funzione di blocco o si apre una qualsiasi porta, il pannello di controllo si accende.

5.11. Funzione di memoria in caso di interruzione dell'alimentazione

Quando il frigorifero è spento, viene memorizzato lo stato di funzionamento momentaneo dell'interruzione di corrente. Dopo che l'alimentazione è stata ripristinata, il frigorifero continua a funzionare secondo la fase e lo stato operativo impostato prima dell'interruzione dell'alimentazione.

Attenzione: La funzione di blocco non è memorizzata. Dopo che il frigorifero è stato riacceso, il pannello di controllo inizia l'autodiagnosi, l'indicatore della funzione di blocco è spento e il frigorifero è sbloccato.

5.12. Suggerimenti per la conservazione degli alimenti freschi

5.12.1 Conservazione nel vano frigorifero

- ▶ Mantenere la temperatura del frigorifero al di sotto dei 5 °C.
- ▶ Gli alimenti caldi devono essere raffreddati a temperatura ambiente prima di essere conservati nell'elettrodomestico.
- ▶ Gli alimenti conservati in frigorifero devono essere lavati e asciugati prima di essere introdotti
- ▶ Gli alimenti da conservare devono essere adeguatamente sigillati per evitare alterazioni dell'odore o del sapore.
- ▶ Non conservare quantità eccessive di alimenti. Lasciare degli spazi tra gli alimenti per consentire il passaggio di aria fredda intorno ad essi, per un raffreddamento migliore e più omogeneo.
- ▶ Gli alimenti consumati quotidianamente devono essere conservati nella parte anteriore del ripiano
- ▶ Lasciare un vuoto tra gli alimenti e le pareti interne, permettendo il passaggio dell'aria. In modo particolare, non conservare gli alimenti contro la parete posteriore: gli alimenti potrebbero congelarsi contro la parete posteriore. Evitare il contatto diretto degli alimenti (soprattutto quelli oleosi o acidi) con il rivestimento interno, poiché l'olio/acido può erodere il rivestimento stesso. Pulire lo sporco oleoso/acido ogni volta che lo si trova.
- ▶ Scongelare i cibi surgelati nel vano del frigorifero. In questo modo, è possibile utilizzare i cibi surgelati per abbassare la temperatura nel vano e risparmiare energia.
- ▶ Il processo di invecchiamento di frutta e verdura come zucchine, meloni, papaia, banane, ananas, ecc. può essere accelerato in frigorifero. Pertanto, non è consigliabile conservarli in frigorifero. Tuttavia, la maturazione di frutti fortemente acerbi può essere promossa per un certo periodo. Anche le cipolle, l'aglio, lo zenzero e altre verdure a radice devono essere conservate a temperatura ambiente.
- ▶ Gli odori sgradevoli all'interno del frigorifero sono il segno che qualcosa si è rovesciato e che è necessario pulirlo. Vedere CURA E PULIZIA.
- ▶ I diversi alimenti devono essere collocati in aree diverse a seconda delle loro proprietà (Fig. 5.12.1/5.12.2):

5.12.1

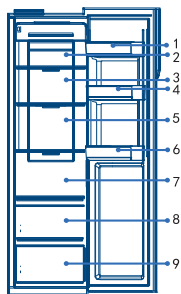

1. Burro, formaggio, ecc.
2. Sottaceti, cibi in scatola, ecc.
3. Sottaceti, cibi in scatola, ecc.
4. Lattine, cibi in scatola, spezie, ecc.
5. Prodotti a base di carne, snack, ecc.
6. Bevande e liquidi.
7. Pasta, cibi in scatola, latte, tofu, latticini, ecc.
8. Frutta, verdura, insalata, ecc.
9. Carne cotta, salsicce, ecc.

5.12.2 Conservazione nel vano freezer

- ▶ Mantenere la temperatura del freezer a -18 °C.
- ▶ 24 ore prima del congelamento attivare la funzione Super-Freezing: - per piccole quantità di alimenti sono sufficienti 4-6 ore.
- ▶ Gli alimenti caldi devono essere raffreddati a temperatura ambiente prima di essere conservati nel vano freezer.
- ▶ Gli alimenti tagliati in piccole porzioni si congeleranno più velocemente e saranno più facili da scongelare e cucinare. Il peso consigliato per ogni porzione è inferiore a 2,5 kg
- ▶ È meglio confezionare il cibo prima di metterlo in freezer. L'esterno dell'imballaggio deve essere asciutto per evitare che i sacchetti si attacchino uno all'altro. I materiali di imballaggio devono essere inodori, ermetici, non velenosi e atossici.
- ▶ Per evitare la scadenza dei periodi di conservazione, si prega di annotare sulla confezione la data di congelamento, il limite di tempo e il nome dell'alimento in base ai periodi di conservazione dei diversi alimenti.
- ▶ **AVVERTENZA!** Acido, alcali e sale potrebbero erodere la superficie interna del freezer. Non collocare gli alimenti che contengono queste sostanze (ad esempio pesci di mare) direttamente sulla superficie interna. L'acqua salata nel freezer deve essere pulita immediatamente.
- ▶ Non superare i tempi di conservazione degli alimenti consigliati dai produttori. Togliere dal freezer solo la quantità di alimenti necessaria.
- ▶ I diversi alimenti devono essere collocati in aree diverse a seconda delle loro proprietà (Fig. 5.12.2):

5.12.2

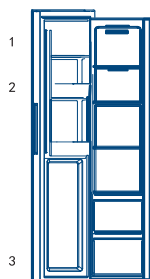

1. Articoli più leggeri, come gelati, verdure, pane, ecc.
2. Bevande a bassa gradazione alcolica e liquori ad alta gradazione alcolica per una conservazione temporanea, piccole parti come la pizza o le erbe.
3. Porzioni grandi/più pesanti di cibo, come le carni da arrostire

**Avvertenza: Conservazione**

- ▶ Mantenere una distanza superiore a 10 mm tra l'alimento e il sensore per garantire l'effetto di raffreddamento.
 - ▶ Si prega di tenere il cassetto più basso quando l'elettrodomestico è in funzione per garantire l'effetto di raffreddamento.
 - ▶ Gli alimenti con ghiaccio (come il gelato, ecc.) devono essere conservati all'interno del vano del freezer invece che sul portabottiglie, poiché le variazioni di temperatura del portabottiglie causate dall'apertura e dalla chiusura della porta possono scongelare gli alimenti.
-
- ▶ Consumare rapidamente gli alimenti scongelati. Gli alimenti scongelati non possono essere ricongelati se non sono prima cotti, altrimenti possono risultare non commestibili.
 - ▶ Non introdurre quantità eccessive di alimenti freschi nel vano del freezer. Fare riferimento alla capacità di congelamento del freezer - Vedere DATI TECNICI o dati sulla targhetta.
 - ▶ Gli alimenti possono essere conservati nel freezer ad una temperatura di almeno -18 °C per un periodo di 2-12 mesi, a seconda delle loro proprietà (ad esempio, la carne: 3-12 mesi, le verdure: 6-12 mesi)
 - ▶ Quando si congelano gli alimenti freschi, evitare di metterli a contatto con alimenti già congelati. Rischio di scongelamento!
 - ▶ Scongelerare i cibi surgelati nel frigorifero. In questo modo, è possibile utilizzare i cibi surgelati per abbassare la temperatura nel vano e risparmiare energia.

5.12.3 Quando si conservano alimenti surgelati in commercio, si prega di rispettare le seguenti linee guida:

- ▶ Seguire sempre le linee guida del produttore per il periodo di tempo per il quale si devono conservare gli alimenti. Non superare i limiti posti da queste linee guida!
- ▶ Cercare di mantenere il più breve possibile il tempo che intercorre tra l'acquisto e la conservazione per preservare la qualità degli alimenti.
- ▶ Acquistare alimenti surgelati che sono stati conservati ad una temperatura di -18 °C o inferiore.
- ▶ Evitare l'acquisto di alimenti con ghiaccio o brina sulla confezione. Ciò indica che i prodotti potrebbero essere stati parzialmente scongelati e ricongelati in una certa fase. L'aumento della temperatura influisce sulla qualità degli alimenti.

5.13 Erogatore acqua(HSR3918EWP*)

Con l'erogatore acqua si può prelevare acqua potabile fredda.

Il serbatoio dell'acqua deve essere pulito prima del primo utilizzo (vedere CURA E PULIZIA).

5.13.1 Riempimento del serbatoio dell'acqua**AVVERTENZA!**

Utilizzare solo acqua potabile.

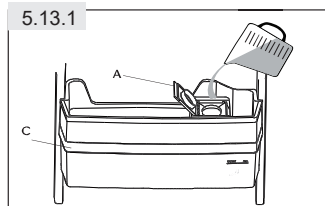

1. Assicurarsi che il serbatoio dell'acqua sia inserito correttamente (vedi APPARECCHIATURE)
2. Aprire il tappo (A) e versare acqua potabile fresca nel serbatoio dell'acqua (Fig. 5.13.1)
3. Riempire di acqua solo fino al segno (2,5 l); poiché potrebbe traboccare quando si apre e si chiude la porta.
4. Chiudere completamente il tappo (A).



Avvertenza: Erogatore acqua

- ▶ Prima del riempimento, smaltire l'acqua residua e pulire il serbatoio dell'acqua.
- ▶ Quando non si ha bisogno di acqua per un lungo periodo di tempo, svuotare il serbatoio dell'acqua e inserire il serbatoio pulito.
- ▶ **Il coperchio (C) sul serbatoio dell'acqua (Fig. 5.13.1) viene utilizzato in aggiunta per risparmiare energia.** Se non si desidera ottenere acqua dall'erogatore per un lungo periodo di tempo, mettere comunque il coperchio per un migliore isolamento e un risparmio energetico.

5.13.2 Prelevare l'acqua dall'erogatore

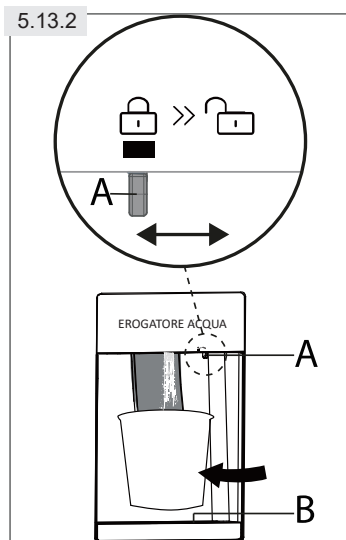

1. Assicuratevi che il blocco (A) sia spostato su "Sbloccare" (Fig. 5.13.2).
2. Mettere un bicchiere sotto l'uscita dell'acqua.
3. Spingerlo delicatamente contro la leva dell'erogatore acqua con il bicchiere. Assicurarsi che il bicchiere sia allineato con l'erogatore per evitare che l'acqua schizzi fuori.
4. L'acqua nella vaschetta (B) deve essere rimossa in tempo perché potrebbe traboccare quando lo sportello si apre e si chiude.
5. Far scorrere la serratura (A) nella posizione "Lock"

**Accorgimenti per il risparmio energetico**

- ▶ Accertarsi che l'elettrodomestico sia adeguatamente ventilato (vedere INSTALLAZIONE).
- ▶ Non installare l'elettrodomestico alla luce diretta del sole o in prossimità di fonti di calore (ad esempio stufe, riscaldatori).
- ▶ Evitare che la temperatura dell'apparecchio sia inutilmente bassa. Il consumo di energia aumenta quanto più bassa è la temperatura impostata nell'elettrodomestico.
- ▶ Funzioni come Super-Cooling o Super-Freezing consumano più energia.
- ▶ Lasciare raffreddare gli alimenti caldi prima di metterli nell'elettrodomestico.
- ▶ Aprire lo sportello dell'elettrodomestico il meno possibile e tenerlo aperto il più breve tempo possibile.
- ▶ Non riempire eccessivamente l'elettrodomestico per evitare di ostruire il flusso d'aria.
- ▶ Evitare l'aria all'interno dell'imballaggio alimentare.
- ▶ Mantenere le guarnizioni della porta pulite in modo che la porta si chiuda sempre correttamente.
- ▶ Scongelare i cibi surgelati nel vano del frigorifero.

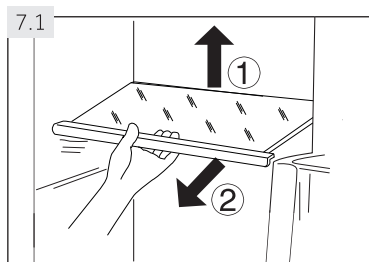

7.1 Ripiani regolabili

L'altezza dei ripiani può essere regolata in base alle vostre esigenze di conservazione.

1. Per riposizionare un ripiano, rimuoverlo prima sollevandone il bordo posteriore (1) ed estraendolo (2) (Fig. 7.1).
2. Per reinstallarlo, posizionarlo sulle alette su entrambi i lati e spingerlo nella posizione più arretrata fino a fissare la parte posteriore del ripiano all'interno delle fessure dei lati.



Avvertenza: Ripiani

Assicurarsi che tutte le estremità di un ripiano siano livellate.

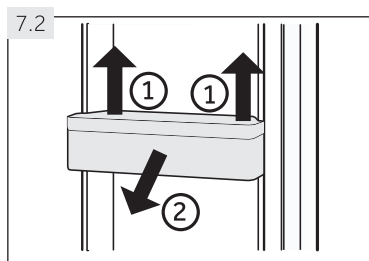

7.2 Ripiani della porta/portabottiglie rimovibili

Tutti i ripiani della porta e i portabottiglie possono essere estratti per la pulizia:

1. Mettere le mani su ogni lato del ripiano/portabottiglie e sollevarlo verso l'alto (1) (Fig. 7.2).
2. Estrarre il ripiano della porta/portabottiglie (2).
3. Per l'inserimento del ripiano della porta/portabottiglie, le fasi sopra descritte vengono eseguite in ordine inverso.

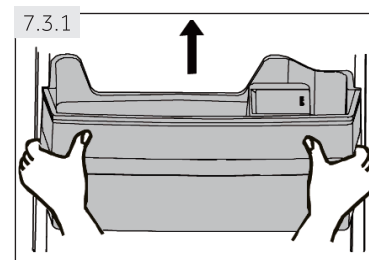

7.3 Vaschetta acqua(HSR3918EWP*)

7.3.1 Togliere la vaschetta dell'acqua

La vaschetta dell'acqua può essere rimossa e rimontata per la pulizia allo stesso modo dei ripiani della porta (Fig. 7.3.1).

7.3.2 Introduzione della vaschetta dell'acqua

1. Assicurarsi che il beccuccio erogatore (B) sia saldamente avvitato alla vaschetta dell'acqua e che l'O-ring bianco (C) sia in posizione (Fig. 7.3.2-1.).
2. Far scorrere la serratura (A) nella posizione  "Lock" (Fig. 7.3.2-2.).
3. Posizionare la vaschetta dell'acqua nella posizione in cui il beccuccio erogatore (B) si inserisce nell'apertura dello sportello (D) (Fig. 7.3.2-3.).

Avvertenza: Vaschetta acqua

- ▶ Se la vaschetta dell'acqua non è inserita correttamente, l'acqua può gocciolare dal collegamento.
- ▶ Non usare una forza eccessiva quando si toglie o inserisce la vaschetta dell'acqua, per evitare di danneggiarla.

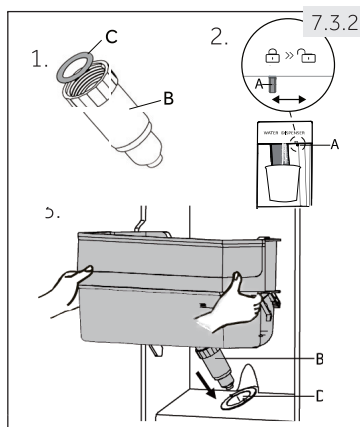

7.4 Portabottiglie - vano freezer

I portabottiglie del vano freezer sono destinati alla conservazione temporanea di liquori ad alto contenuto di alcool. Le bevande a bassa gradazione alcolica devono essere raffreddate in frigorifero.

Inoltre è possibile conservare piccole parti nei portabottiglie.



AVVERTENZA!

Bottiglie e lattine possono scoppiare! Impostare un timer che vi ricorderà di rimuovere le bottiglie/lattine a bassa gradazione alcolica..

7.5 Cassetto estraibile

Per estrarre il cassetto dal frigorifero o dal freezer, estrarlo al massimo (1), sollevarlo e toglierlo (2) (Fig. 7.5).

Per l'inserimento del cassetto, le fasi sopra descritte vengono eseguite in ordine inverso.

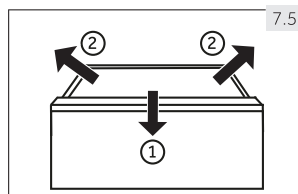

7.6 Luce

La luce interna a LED entra in funzione quando viene aperta la porta. Le prestazioni delle luci non sono influenzate da altre impostazioni degli elettrodomestici.

**AVVERTENZA!**

Disinserire l'alimentazione elettrica all'elettrodomestico prima di effettuare la pulizia.

8.1 Pulizia

Pulire l'elettrodomestico quando si conservano pochi alimenti o quando è vuoto.

L'elettrodomestico dovrebbe essere pulito ogni quattro settimane per una buona manutenzione e per evitare cattivi odori di alimenti conservati.

**AVVERTENZA!**

Non pulire l'elettrodomestico con spazzole rigide, spazzole metalliche, polvere detergente, benzina, acetato di amile, acetone e soluzioni organiche simili, soluzioni acide o alcaline.

Pulire con un detersivo speciale per frigorifero per evitare danni.

- ▶ Non spruzzare o risciacquare l'elettrodomestico durante la pulizia.
- ▶ Non utilizzare getti d'acqua o di vapore per pulire l'elettrodomestico.
- ▶ Non pulire i ripiani di vetro freddi con acqua calda. Un improvviso cambiamento di temperatura può provocare la rottura del vetro.
- ▶ Non toccare la superficie interna del vano di conservazione del freezer, soprattutto con le mani bagnate, poiché le mani potrebbero congelare sulla superficie.
- ▶ In caso di riscaldamento controllare lo stato dei prodotti congelati.

8.1

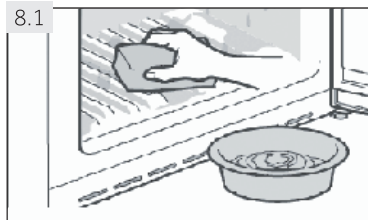

- ▶ Tenere sempre pulita la guarnizione della porta.
- ▶ Pulire l'interno e l'alloggiamento dell'elettrodomestico con una spugna inumidita in acqua calda e detergente neutro (Fig. 8.1).

1. Strofinare l'interno e l'esterno del frigorifero, compresa la guarnizione della porta, il ripiano della porta, i ripiani in vetro, i contenitori, ecc., con un asciugamano morbido o una spugna immersa in acqua calda (si può aggiungere del detersivo neutro nell'acqua calda).
2. In caso di fuoriuscita di liquido, rimuovere tutte le parti contaminate, sciacquare direttamente con acqua corrente, asciugare e rimettere in frigorifero.
3. Se c'è della panna versata (come la panna, gelato che si scioglie), togliete tutte le parti contaminate, mettetele in acqua calda a circa 40 °C per un po' di tempo, poi sciacquatele con acqua corrente, asciugatele e rimettetele in frigorifero.
4. Nel caso in cui qualche piccolo pezzo o componente rimanga incastrato all'interno del frigorifero (tra i ripiani o i cassetti), utilizzare una piccola spazzola morbida per liberarli. Se non riuscite a raggiungere il pezzo, contattate il servizio Haier.

- ▶ Risciacquare e asciugare con uno panno morbido.
- ▶ Non pulire nessuna parte dell'elettrodomestico in lavastoviglie.
- ▶ Attendere almeno 5 minuti prima di riavviare l'elettrodomestico poiché un avviamento frequente può danneggiare il compressore.

Sbrinamento

Lo sbrinamento del frigorifero e del freezer avviene automaticamente; non è necessaria alcuna operazione manuale.

8.2 Pulizia della vaschetta dell'acqua

(Fig. 8.2) (HSR3918EWP*)

1. Far scorrere la serratura (A) nella posizione  "Lock".
2. Togliere la vaschetta dell'acqua dall'elettrodomestico.
3. Rimuovere il coperchio (C) e svitare delicatamente il beccuccio erogatore (B).
4. Pulire la vaschetta dell'acqua e il beccuccio erogatore con acqua corrente calda e detersivo liquido per piatti. Accertarsi di eliminare tutto il detersivo.
5. Montare il beccuccio erogatore (B) e fare attenzione che sia saldamente avvitato alla vaschetta dell'acqua e che l'O-ring bianco (C) sia in posizione.
6. Premere il coperchio per combinarlo con un lato della vaschetta dell'acqua e poi l'altro lato; controllare che la vaschetta dell'acqua e il coperchio siano montati completamente.
7. Inserire la vaschetta all'interno dell'elettrodomestico. Accertarsi che il beccuccio erogatore sia inserito correttamente nell'apertura della porta.

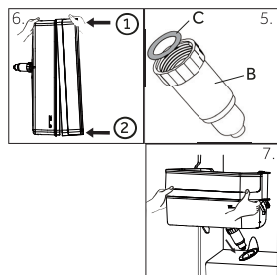
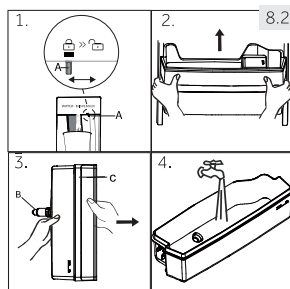

8.3 Sostituzione della lampada a LED



AVVERTENZA!

Non sostituire la lampada a LED da soli, deve essere sostituita solo dal produttore o dal servizio di assistenza autorizzato.

La lampada adotta il LED come sorgente luminosa, con basso consumo energetico e lunga durata. In caso di anomalia, si prega di contattare il servizio clienti. Vedere SERVIZIO CLIENTI.

Parametri delle lampade: 12 V max. 3 W.

8.4 Non utilizzo per un periodo più lungo

Se l'elettrodomestico non viene utilizzato per un periodo di tempo prolungato, e se non si utilizzerà la funzione Holiday per il frigorifero:

- ▶ Togliere gli alimenti.
- ▶ Svuotare e pulire la vaschetta dell'acqua.
- ▶ Staccare il cavo di alimentazione elettrica dall'impianto elettrico.
- ▶ Pulire l'elettrodomestico come descritto in precedenza.
- ▶ Tenere le porte aperte per evitare la formazione di cattivi odori all'interno.



Avvertenza: Spegnimento

Spegnere l'elettrodomestico solo se strettamente necessario.

8.5 Spostamento dell'elettrodomestico

1. Togliere tutti gli alimenti e staccare l'elettrodomestico.
2. Fissare gli scaffali e le altre parti mobili nel frigorifero e nel freezer con nastro adesivo.
3. Non inclinare l'elettrodomestico più di 45° per evitare di danneggiare il sistema di refrigerazione.



AVVERTENZA!

Non sollevare l'elettrodomestico per le maniglie.

- ▶ Non posizionare mai l'elettrodomestico orizzontalmente a terra.

Molti dei problemi che si verificano possono essere risolti da soli senza una competenza specifica. In caso di problemi, verificare tutte le possibilità illustrate e seguire le seguenti istruzioni prima di contattare un servizio post-vendita. Vedere SERVIZIO CLIENTI.



AVVERTENZA!

Prima della manutenzione, disattivare l'elettrodomestico e togliere la spina dalla presa di alimentazione.

- ▶ La manutenzione delle apparecchiature elettriche deve essere eseguita solo da esperti elettrici qualificati, perché riparazioni improprie possono causare notevoli danni conseguenti.
- ▶ Un cavo di alimentazione danneggiato deve essere sostituito unicamente dal produttore, dal suo servizio tecnico o da un tecnico qualificato, per evitare rischi.

Problema	Possibile causa	Possibile soluzione
Il compressore non funziona.	<ul style="list-style-type: none"> • La spina di rete non è collegata alla presa di corrente. • L'elettrodomestico è nel ciclo di sbrinamento. 	<ul style="list-style-type: none"> • Collegare la spina di alimentazione di rete. • Questo è normale per uno sbrinamento automatico.
L'elettrodomestico funziona frequentemente o funziona per un periodo di tempo troppo lungo.	<ul style="list-style-type: none"> • La temperatura interna o esterna è troppo elevata. • L'elettrodomestico è rimasto spento per un certo periodo di tempo. • Una porta dell'elettrodomestico non è ben chiusa. • L'apertura della porta è troppo frequente o troppo prolungata. • L'impostazione della temperatura del vano freezer è troppo bassa. • La guarnizione della porta è sporca, consumata, rotta o fuori sede. • La necessaria circolazione dell'aria non è garantita. 	<ul style="list-style-type: none"> • In questo caso è normale che l'elettrodomestico funzioni più a lungo. • Normalmente ci vogliono dalle 8 alle 12 ore perché l'elettrodomestico si raffreddi completamente. • Chiudere la porta e assicurarsi che l'elettrodomestico sia posizionato su un terreno piano e che non vi siano alimenti o contenitori che ostacolano la chiusura della porta. • Non aprire la porta con troppa frequenza. • Impostare la temperatura più alta fino ad ottenere una temperatura soddisfacente del frigorifero. Ci vogliono 24 ore perché la temperatura del frigorifero diventi stabile. • Pulire la guarnizione della porta o farla sostituire dal servizio clienti. • Garantire una ventilazione adeguata.

Problema	Possibile causa	Possibile soluzione
L'interno del frigorifero è sporco e/o emette cattivi odori.	<ul style="list-style-type: none"> • L'interno del frigorifero ha bisogno di essere pulito. • Alimenti che rilasciano un forte odore conservati nel frigorifero. 	<ul style="list-style-type: none"> • Pulire l'interno del frigorifero. • Avvolgere bene gli alimenti.
Non fa abbastanza freddo all'interno dell'elettrodomestico.	<ul style="list-style-type: none"> • La temperatura è impostata su valori troppo elevati. • Sono stati introdotti alimenti troppo caldi. • Sono stati introdotti troppi alimenti in una sola volta. • Gli alimenti sono troppo vicini gli uni agli altri. • Una porta dell'elettrodomestico non è ben chiusa. • L'apertura della porta è troppo frequente o troppo prolungata. 	<ul style="list-style-type: none"> • Ripristinare la temperatura. • Raffreddare sempre gli alimenti prima di introdurli. • Conservare sempre piccole quantità di alimenti. • Lasciare uno spazio vuoto tra i diversi alimenti permettendo un flusso d'aria. • Chiudere la porta. • Non aprire la porta con troppa frequenza.
È troppo freddo all'interno dell'elettrodomestico.	<ul style="list-style-type: none"> • La temperatura è stata impostata su valori troppo bassi. • La funzione Super-Cooling/Super-Freezing è attivata o dura da troppo tempo. 	<ul style="list-style-type: none"> • Ripristinare la temperatura. • Disattivare la funzione Super-Cooling/Super-Freezing.
Formazione di acqua sul fondo del vano frigorifero.	<ul style="list-style-type: none"> • Il clima è troppo caldo e troppo umido. • Una porta dell'elettrodomestico non è ben chiusa. • L'apertura della porta è troppo frequente o troppo prolungata. • I contenitori per alimenti o i liquidi vengono lasciati aperti. 	<ul style="list-style-type: none"> • Aumentare la temperatura. • Chiudere la porta. • Non aprire la porta con troppa frequenza. • Lasciare raffreddare gli alimenti caldi a temperatura ambiente; coprire alimenti e liquidi.
L'umidità si accumula sulla superficie esterna del frigorifero o tra le porte.	<ul style="list-style-type: none"> • Il clima è troppo caldo e troppo umido. • La porta è chiusa male. L'aria fredda all'interno dell'elettrodomestico e l'aria calda all'esterno condensano. 	<ul style="list-style-type: none"> • Questo è normale in un clima umido e cambierà quando l'umidità diminuisce. • Assicurarsi che la porta sia chiusa bene.

Problema	Possibile causa	Possibile soluzione
Ghiaccio forte e brina nel vano freezer.	• Gli alimenti non sono stati adeguatamente imballati.	• Imballare sempre bene gli alimenti.
	• Una porta/cassetto dell'elettrodomestico non è ben chiusa/o.	• Chiudere la porta/il cassetto.
	• L'apertura della porta è troppo frequente o troppo prolungata.	• Non aprire la porta con troppa frequenza.
	• La guarnizione della porta è sporca, consumata, rotta o fuori sede.	• Pulire la guarnizione della porta o farla sostituire da guarnizioni nuove.
	• Qualcosa all'interno impedisce alla porta di chiudersi correttamente.	• Riposizionare i ripiani, i ripiani delle porte o i contenitori interni per consentire la chiusura della porta.
L'elettrodomestico è insolitamente rumoroso.	• L'elettrodomestico non si trova su un terreno pianeggiante.	• Regolare i piedini per livellare l'elettrodomestico.
	• L'elettrodomestico tocca uno degli oggetti che si trovano intorno.	• Togliere gli oggetti intorno all'elettrodomestico.
Si sente un leggero suono simile a quello dell'acqua che scorre.	• Questo è normale.	• –
Sentirete un segnale acustico di allarme.	• La porta è aperta.	• Chiudere la porta.
Sentirete un debole ronzio.	• Il sistema anticondensa si è attivato.	• Serve per prevenire la condensazione ed è normale.
Il sistema di illuminazione interna o di raffreddamento non funziona.	• La spina di rete non è collegata alla presa di corrente.	• Collegare la spina di alimentazione di rete.
	• L'alimentazione non è intatta.	• Controllare l'alimentazione elettrica della stanza. Chiamare l'azienda elettrica locale!
	• La lampada a LED è guasta.	• Chiamare il servizio di assistenza per la sostituzione della lampada.
I lati dell'armadio e la striscia della porta si riscaldano.	• Questo è normale.	• –

Problema	Possibile causa	Possibile soluzione
Non esce acqua dal beccuccio erogatore dell'acqua	<ul style="list-style-type: none"> • Il blocco non è disattivato. 	<ul style="list-style-type: none"> • Disattivare il blocco.

9.2 Interruzione di corrente

In caso di interruzione di corrente, gli alimenti devono rimanere freddi per circa 5 ore. Seguire questi consigli durante un'interruzione prolungata della corrente, soprattutto in estate:

- ▶ Aprire la porta/il cassetto il meno possibile.
- ▶ Non mettere altri alimenti nell'elettrodomestico durante un'interruzione di corrente.
- ▶ Se viene dato preavviso di un'interruzione di corrente e la durata dell'interruzione è superiore a 5 ore, fare del ghiaccio e metterlo in un contenitore nella parte superiore del vano frigorifero.
- ▶ Subito dopo l'interruzione è necessaria un'ispezione degli alimenti.
- ▶ Poiché la temperatura nel frigorifero aumenterà durante un'interruzione di corrente o un altro guasto, il periodo di conservazione e la qualità degli alimenti commestibili si ridurrà. Gli alimenti che si scongelano devono essere consumati, o cotti e ricongelati (ove opportuno) subito dopo per evitare rischi per la salute.



Avvertenza: Funzione di memoria durante l'interruzione dell'alimentazione

Dopo il ripristino della corrente l'elettrodomestico continua con le impostazioni che erano state effettuate prima della mancanza di corrente.

10.1 Disimballaggio



AVVERTENZA!

- ▶ L'elettrodomestico è pesante. Maneggiare sempre con almeno due persone.
 - ▶ Tenere tutti i materiali di imballaggio fuori dalla portata dei bambini e smaltirli nel rispetto dell'ambiente.
-
- ▶ Estrarre l'elettrodomestico dall'imballaggio.
 - ▶ Rimuovere tutti i materiali di imballaggio, compresa la pellicola protettiva trasparente.

10.2 Condizioni ambientali

La temperatura ambiente deve essere sempre compresa tra 16 °C e 43 °C, poiché può influenzare la temperatura all'interno dell'elettrodomestico e il suo consumo energetico. Non installare l'elettrodomestico vicino ad altri elettrodomestici che emettono calore (forni, frigoriferi) senza isolamento.

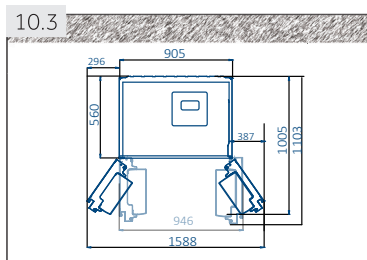

10.3 Requisiti di spazio

Spazio necessario all'apertura della porta (Fig. 10.3):
Larghezza dell'elettrodomestico: 1588 mm
Profondità dell'elettrodomestico: 1103 mm

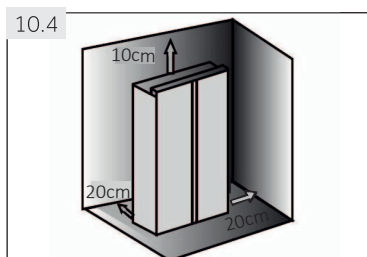

10.4 Sezione trasversale di ventilazione

Per ottenere una sufficiente ventilazione dell'elettrodomestico per motivi di sicurezza, è necessario rispettare le indicazioni relative alle sezioni di ventilazione necessarie (Fig. 10.4).

10.5 Allineamento dell'elettrodomestico

L'elettrodomestico deve essere collocato su una superficie piano e solida.

1. Inclinare leggermente l'elettrodomestico all'indietro (Fig. 10.5).
2. Regolare i piedini al livello desiderato.
Assicurarsi che la distanza dalla parete sui lati della cerniera sia di almeno 5 cm.
3. La stabilità può essere verificata battendo alternativamente sulle diagonali. Il lieve ondeggiamento dovrebbe essere lo stesso in entrambe le direzioni. Altrimenti il telaio può deformarsi; il risultato sono possibili perdite dalle guarnizioni della porta. Una leggera tendenza verso la parte posteriore facilita la chiusura delle porte.

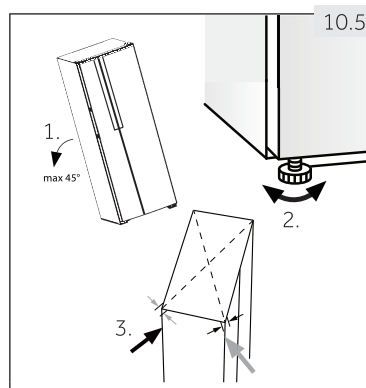

10.6 Messa a punto delle porte

Se le porte non sono ancora su un unico livello dopo averle livellate con i piedini, questo disallineamento può essere corretto ruotando con una chiave l'albero di sollevamento della cerniera nell'angolo inferiore destro della porta del frigorifero (Fig. 10.6).

- ▶ Ruotare in senso orario l'albero di sollevamento con la chiave per abbassare l'altezza della porta (Fig. 10.6-1).
- ▶ Ruotare in senso antiorario l'albero di sollevamento con la chiave per sollevare l'altezza della porta (Fig. 10.6-2).

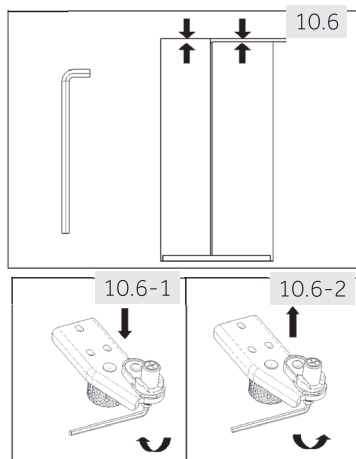

AVVERTENZA!

Non regolare l'albero di sollevamento della cerniera ad un'altezza eccessiva che potrebbe far sì che l'albero lasci la sua posizione originale bloccata. (Intervallo di altezza regolabile: 3 mm)

10.7 Tempo di attesa

L'olio di lubrificazione esente da manutenzione si trova nella capsula del compressore. Questo olio può penetrare attraverso il sistema di tubazioni chiuse durante il trasporto inclinato. Prima di collegare l'elettrodomestico all'alimentazione elettrica bisogna attendere almeno 2 ore (Fig. 10.7) in modo che l'olio ritorni nella capsula.

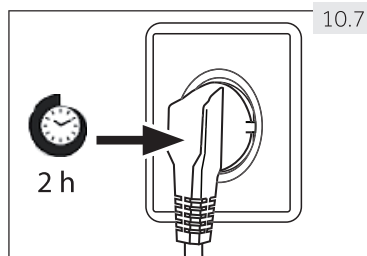

10.8 Collegamento elettrico

Prima di ogni collegamento controllare se:

- ▶ la presa di alimentazione e i fusibili corrispondono alla targhetta.
- ▶ la presa di corrente è messa a terra e non vi sono prese multiple o prolunghe.
- ▶ la spina e la presa di corrente sono rigorosamente conformi.

Collegare la spina ad una presa domestica installata correttamente.



AVVERTENZA!

Per evitare rischi, un cavo di alimentazione danneggiato deve essere sostituito dal servizio clienti (vedere scheda di garanzia).

10.9 Smontaggio e montaggio della porta

Nel caso in cui sia necessario rimuovere le porte dell'elettrodomestico, rispettare le seguenti istruzioni per lo smontaggio e il montaggio delle porte (Fig. 10.9)



AVVERTENZA!

- ▶ Prima qualsiasi operazione, disattivare l'elettrodomestico e togliere la spina dalla presa di alimentazione.
- ▶ L'elettrodomestico è pesante. Maneggiare sempre con almeno due persone.
- ▶ Non inclinare l'apparecchio più di 45° e non posizionarlo orizzontalmente a terra

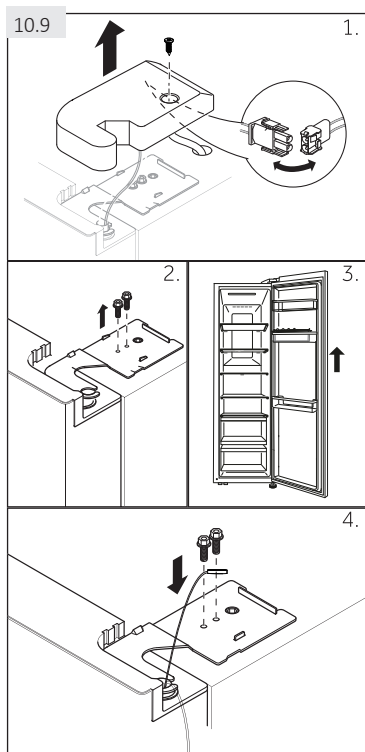

1. Svitare la vite del coperchio della cerniera e togliere il coperchio. Sganciare il connettore del cavo.
2. Svitare le viti che tengono in posizione la cerniera superiore e quindi togliere la cerniera.
3. Sollevare lo sportello del vano frigorifero per toglierlo.
4. Rimontare la porta invertendo le fasi di rimozione. Assicurarsi che il cavo di messa a terra sia fissato con la vite.



Avvertenza: Porta frigorifero

Le immagini mostrano la rimozione della porta del vano frigorifero. Per la porta del freezer utilizzare le parti corrispondenti sull'altro lato.

11.1 Scheda prodotto secondo il regolamento UE n. 1060/2010

Marchio	Haier
Identificatore del modello	HSR3918FNP *
Categoria del modello	Frigorifero-Freezer
Classe di efficienza energetica	A+
Consumo annuo di energia (kWh)	399
Volume di conservazione- raffreddamento (l)	337
Volume di conservazione- congelamento (l) ****	167
Valutazione a stelle	
Temperatura degli altri vani > 14 °C	Non applicabile
Sistema Frostfree	Si
Tempo di aumento della temperatura (h)	5
Capacità di congelamento (kg/ 24 h)	10
Classe climatica Questo elettrodomestico è destinato ad essere utilizzato ad una temperatura ambiente compresa tra 10 °C e 43 °C.	SN-N-ST-T
Emissioni di rumore aereo (db(A) re 1pW)	38
Tipo di costruzione	Libera installazione

Sulla base dei risultati di test standard per 24 ore. Il consumo effettivo di energia dipenderà da come l'elettrodomestico viene utilizzato e da dove si trova.

11.1.1 Dati tecnici aggiuntivi

Tensione/Frequenza	220-240 V-/50 Hz
Potenza in ingresso (W)	200
Fusibile principale (A)	15
Refrigerante	R600a
Dimensioni (A/L/P in mm)	1775/908/647

11.1.2 Norme e direttive 

Questo prodotto soddisfa i requisiti di tutte le direttive CE applicabili con le corrispondenti norme armonizzate, che prevedono la marcatura CE.

Raccomandiamo il nostro Servizio Clienti Haier e l'utilizzo di pezzi di ricambio originali.

Se avete un problema con il vostro elettrodomestico, controllate prima la sezione "QUALCOSA NON FUNZIONA?"

Se non riuscite a trovare una soluzione, contattate

- ▶ il vostro rivenditore locale o
- ▶ l'area Service & Support all'indirizzo www.haier.com dove si possono trovare numeri di telefono e FAQ e dove è possibile attivare la segnalazione di assistenza.

Per contattare il nostro Servizio, assicuratevi di avere a disposizione i seguenti dati.

Le informazioni si trovano sulla targhetta.

Modello _____ Numero di serie _____

Controllare anche la Scheda di Garanzia fornita con il prodotto in caso di garanzia.



Haier



0060528721



Návod k obsluze

Chladnička/mraznička

HSR3918F1PN

HSR3918F2PN*

HSR3918F1PB

HSR3918FNPN*

CZ

Haier

Děkujeme vám za zakoupení výrobku Haier.

Před použitím spotřebiče si laskavě pečlivě přečtěte tyto pokyny. Pokyny obsahují důležité informace, které vám pomohou ze spotřebiče vytěžit maximum a zajistí bezpečnou a správnou instalaci, používání a údržbu.

Tento návod k obsluze uschovejte na vhodném místě, abyste si jej mohli kdykoli prohlédnout pro bezpečné a správné používání spotřebiče.

Pokud spotřebič prodáváte, darujete nebo ho při stěhování ponecháte na starém místě, zajistěte se, abyste také zanechali tento návod k obsluze, aby se nový majitel mohl seznámit se spotřebičem a bezpečnostními upozorněními.

Legenda

Varování – důležité bezpečnostní informace



Obecné informace a rady



Informace o životním prostředí



Likvidace

Pomozte chránit životní prostředí a lidské zdraví. Obal vložte do příslušných obalů a recyklujte jej. Pomozte recyklovat odpad z elektrických a elektronických spotřebičů. Spotřebiče označené tímto symbolem nevyhazujte s domácím odpadem. Vraťte výrobek do místního recyklačního zařízení nebo se obraťte na obecní úřad.



VAROVÁNÍ!

Nebezpečí zranění nebo udušení!

Chladiva a plyny musí být odborně zlikvidovány. Před řádnou likvidací se ujistěte, že hadička chladičového okruhu není poškozena. Odpojte spotřebič od elektrické sítě. Odřízněte síťový kabel a zlikvidujte jej. Vyjměte zásobníky a zásuvky, jakož i západku dvířek a těsnění, abyste zabránili zavření dětí a domácích zvířat ve spotřebiči.

Staré spotřebiče mají stále určitou zbytkovou hodnotu. Ekologický způsob likvidace zajistí, že cenné suroviny budou moci být znovu získány a použity.

Cyklopentan, hořlavá látka, která není škodlivá pro ozon, se používá jako expandér pro izolační pěnu.

Zajištěním správné likvidace tohoto produktu pomůžete zabránit možným negativním důsledkům na životní prostředí a lidské zdraví, k nimž by jinak došlo.

Podrobnější informace o recyklaci tohoto výrobku získáte na místním obecním úřadu, středisku pro likvidaci domovního odpadu nebo v obchodě, kde jste tento výrobek zakoupili.

1- Bezpečnostní informace	4
2- Zamýšlené použití	8
3- Popis produktu.....	10
4- Ovládací panel	11
5- Použití	12
6- Rady k úspoře energie	20
7- Vybavení.....	21
8- Péče a čištění	23
9- Odstraňování problémů.....	26
10- Instalace.....	29
11- Technické údaje	33
12- Zákaznický servis.....	34

Před prvním zapnutím spotřebiče si přečtěte následující bezpečnostní pokyny:



VAROVÁNÍ!

Před prvním použitím

- ▶ Ujistěte se, že při přepravě nevznikla žádná poškození.
- ▶ Odstraňte všechny obaly a uchovávejte je mimo dosah dětí.
- ▶ Před instalací spotřebiče počkejte alespoň dvě hodiny, abyste zajistili plnou účinnost chladicího okruhu.
- ▶ Se spotřebičem manipulujte vždy s nejméně dvěma osobami, protože je těžký.

Instalace

- ▶ Spotřebič by měl být umístěn na dobře větraném místě. Zajistěte prostor nejméně 20 cm nad spotřebičem a 10 cm kolem něj.
- ▶ Nikdy neumísťujte spotřebič do vlhkého prostředí nebo na místo, kde by mohl být postříkán vodou. Vyčistěte a osušte postříky vody a skvrny měkkým čistým hadříkem.
- ▶ Spotřebič neinstalujte na přímé sluneční světlo nebo v blízkosti zdrojů tepla (např. kamna, topná tělesa).
- ▶ Spotřebič nainstalujte a vyrovnejte v prostoru vhodném pro jeho velikost a použití.
- ▶ Udržujte větrací otvory na spotřebiči nebo vestavěné konstrukci bez překážek.
- ▶ Ujistěte se, že elektrické informace na jmenovitém štítku odpovídají zdroji napájení. Pokud tomu tak není, obraťte se na elektrikáře.
- ▶ Spotřebič je napájen napájecím zdrojem 220-240 V střídavého proudu/50 Hz. Abnormální kolísání napětí může způsobit spuštění spotřebiče, poškození regulátoru teploty nebo kompresoru, nebo může dojít k abnormálnímu hluku při provozu. V takovém případě musí být namontován automatický regulátor.
- ▶ Pro snadný přístup ke zdroji napájení použijte samostatnou uzemněnou zásuvku. Spotřebič musí být uzemněn.
- ▶ **Pouze pro Spojené království:** Napájecí kabel spotřebiče je vybaven 3vodičovou (uzemňovací) zástrčkou, která odpovídá standardní 3vodičové (uzemněné) zásuvce. Nikdy neodřízněte ani neodpojujte třetí kolík (uzemnění). Po instalaci spotřebiče by měla být zástrčka přístupná.
- ▶ Nepoužívejte adaptéry a prodlužovací kabely s více zásuvkami.
- ▶ Ujistěte se, že napájecí kabel není zachycen spotřebičem. Nešlepejte na napájecí kabel.
- ▶ Nesmí dojít k poškození chladicího okruhu.
- ▶ **V zadní části spotřebiče neumísťujte vícenásobné přenosné prodlužovací zásuvky ani přenosné napájecí zdroje.**



VAROVÁNÍ!

Denní používání

- ▶ Tento spotřebič smějí používat děti starší 8 let a osoby se sníženými fyzickými, smyslovými nebo duševními schopnostmi nebo bez patřičných zkušeností a znalostí, pokud jsou pod dohledem osoby odpovědné za jejich bezpečnost, případně byly poučeny o bezpečném používání spotřebiče a rozumějí možným nebezpečím.
- ▶ Vkládat potraviny do chladicího spotřebiče a vyjímat je ven mohou děti ve věku od 3 do 8 let, ale nesmí čistit a instalovat chladicí spotřebiče.
- ▶ Udržujte spotřebič mimo dosah dětí do 3 let, pokud nejsou pod neustálým dohledem.
- ▶ Děti nesmějí bez dozoru dospělých spotřebič čistit, ani provádět činnosti údržby.
- ▶ Děti si se spotřebičem nesmějí hrát.
- ▶ **Spotřebič musí být umístěn tak, aby byla zástrčka přístupná.**
- ▶ Pokud v blízkosti spotřebiče uniká chladicí plyn nebo jiný hořlavý plyn, vypněte ventil unikajícího plynu, otevřete dveře a okna a neodpojujte zástrčku napájecího kabelu spotřebiče nebo jiného spotřebiče.
- ▶ Všimněte si, že spotřebič je nastaven pro provoz **ve specifickém rozmezí teplot okolního prostředí mezi 10 °C a 38 °C**. Spotřebič nemusí správně fungovat, pokud byl delší dobu ponechán při teplotě vyšší nebo nižší, než je uvedený rozsah.
- ▶ Na **spotřebič nepokládejte nestabilní předměty (těžké předměty, nádoby naplněné vodou), vyhněte se zranění osob** způsobenému jejich pádem nebo úrazem elektrickým proudem po kontaktu s vodou.
- ▶ Netahejte za poličky dvířek. Dvířka mohou být vytažena šikmo, stojan na lahve může být vytažen ven, nebo se spotřebič může převrátit.
- ▶ Dveře otevírejte a zavírejte pouze pomocí madel. Mezera mezi dvířky a mezi dvířky a skříň je velmi úzká. Nevkládejte ruce do těchto oblastí, aby nedošlo k sevření prstů. Dvířka otevírejte nebo zavírejte, pouze pokud v dosahu pohybu dvířek nestojí žádné děti.
- ▶ Neskladujte ani nepoužívejte hořlavé, výbušné nebo korozivní materiály ve spotřebiči nebo v jeho blízkosti.
- ▶ Neuchovávejte léky, bakterie nebo chemické látky ve spotřebiči. Tento spotřebič je domácí spotřebič. Nedoporučuje se skladovat materiály, které vyžadují přesně vymezené teploty.
- ▶ V mrazničce nikdy neskladujte tekutiny v lahvích nebo plechovkách (kromě lihovin s vysokým obsahem alkoholu), zejména sycené nápoje, protože během zmrazování prasknou.

**VAROVÁNÍ!****Denní používání**

- ▶ Zkontrolujte stav potravin, pokud došlo ke zvýšení teploty v mrazáku.
- ▶ V chladničce nenastavujte zbytečně nízkou teplotu. Při vysokých nastaveních může dojít k minusovým teplotám. Pozor: Láhve mohou prasknout.
- ▶ Nedotýkejte se zmrazeného zboží mokřýma rukama (noste rukavice). Zejména nejezte zmrzliny bezprostředně po vyjmutí z oddílu mrazničky. Hrozí nebezpečí zamrznutí nebo tvorby puchýřů. PRVNÍ pomoc: udržujte okamžitě pod tekoucí studenou vodou. Nevytahujte!
- ▶ Během provozu se nedotýkejte vnitřního povrchu mrazicího oddílu, zejména mokřýma rukama, protože vaše ruce mohou přimrznout na povrchu.
- ▶ V případě výpadku napájení nebo před čištěním spotřebič odpojte. Před opětovným spuštěním spotřebiče počkejte nejméně 5 minut, protože časté spouštění může poškodit kompresor.
- ▶ Nepoužívejte elektrická zařízení v odkládacích prostorách spotřebiče, pokud nejsou typu doporučeného výrobcem.
- ▶ Pitnou vodu používejte pouze u modelů s dávkovačem vody.

Údržba / čištění

- ▶ Pokud čištění a údržbu provádějí děti, ujistěte se, že jsou pod dozorem.
- ▶ Před prováděním jakékoli běžné údržby odpojte spotřebič od elektrické sítě. Před opětovným spuštěním spotřebiče počkejte nejméně 5 minut, protože časté spouštění může poškodit kompresor.
- ▶ Při odpojování spotřebiče držte zástrčku, nikoli kabel.
- ▶ Neseškrabávejte námrazu a led ostrými předměty. Nepoužívejte spreje, elektrické ohřívače, jako je topení, vysoušeč vlasů, parní čističe ani jiné zdroje tepla, aby nedošlo k poškození plastových dílů.
- ▶ Nepoužívejte mechanické nástroje nebo jiné prostředky k urychlení procesu odmrazování, pokud nejsou doporučeny výrobcem.
- ▶ **Nečistěte spotřebič tvrdými kartáči, drátěnými kartáči, čisticími prášky, organickými roztoky jako například benzínem, amylacetátem, acetonem a podobně, kyselými nebo alkalickými roztoky. Čištění provádějte pomocí speciálního mycího prostředku na chladničky, aby se předešlo poškození.**
- ▶ **Nakonec použijte teplou vodu a roztok jedlé sody – asi lžici jedlé sody na litr/čtvrt vody. Důkladně opláchněte teplou vodou a otřete dosucha. Nepoužívejte čisticí prášky nebo jiné abrazivní čisticí prostředky. Nemyjte odnímatelné části v myčce nádobí.**



VAROVÁNÍ!

Údržba / čištění

- ▶ Jestliže je poškozený napájecí kabel, smí ho vyměnit pouze výrobce, servisní technik nebo osoba s podobnou příslušnou kvalifikací, jinak by mohlo dojít k úrazu.
- ▶ Nepokoušejte se spotřebič opravovat, rozebírat ani upravovat sami. V případě, že je nutná oprava, obraťte se na náš zákaznický servis.
- ▶ Jestliže jsou lampy osvětlení poškozené, smí je vyměnit pouze výrobce, jeho servisní technik nebo osoby s podobnou příslušnou kvalifikací, jinak by mohlo dojít k úrazu.
- ▶ Alespoň jednou za rok odstraňte prach na zadní straně jednotky, aby se předešlo nebezpečí požáru a zvýšené spotřebě energie.
- ▶ Spotřebič během čištění nepostříkujte ani nevyplachujte.
- ▶ Při čištění spotřebiče nepoužívejte vodní sprej ani páru.
- ▶ Chladné skleněné police nečistěte horkou vodou. Náhlá změna teploty může způsobit rozbití skla.
- ▶ Ponecháte-li spotřebič delší dobu mimo provoz, nechte jej otevřený, aby se uvnitř nevytvářel zápach a nepříjemné pachy.

Informace o chladicím plynu



VAROVÁNÍ!

Spotřebič obsahuje hořlavé chladivo ISOBUTAN (R600a). Ujistěte se, že během přepravy nebo instalace nedošlo k poškození chladicího okruhu. Únik chladiva může způsobit poranění očí nebo vznícení. Pokud dojde k poškození, držte se dále od otevřeného ohně, důkladně větrejte místnost, nezapojte ani neodpojte napájecí kabely spotřebiče nebo jiného spotřebiče. Informujte zákaznický servis.

V případě kontaktu očí s chladivem jej okamžitě vypláchněte pod tekoucí vodou a zavolejte očního lékaře.

VAROVÁNÍ: Chladicí systém je pod vysokým tlakem. Do spotřebiče nikdy nezasahujte. Vzhledem k tomu, že spotřebič používá hořlavá chladiva, provádějte instalaci, manipulaci a servis přísně v souladu s návodem a v případě likvidace spotřebiče se obraťte na odborníka nebo na náš poprodejní servis.

2.1 Zamýšlené použití

Spotřebič je určen k použití v domácnosti a v podobných prostředích, například

- v kuchyňských prostorách pro zaměstnance v obchodech, kancelářích a jiných pracovních prostředích;
 - v zemědělských domech a místnostech klientů v hotelech, motelech a jiných obytných prostředích;
 - v prostředích pro nocleh se snídaní;
 - ve stravovacích a podobných zařízeních mimo maloobchod.
- Pokud se spotřebič delší dobu nepoužívá a pro chladničku/mrazničku budete používat pouze funkci Dovolená nebo funkci vypnutí ledničky:
- Vydejte jídlo.
 - Odpojte napájecí kabel.
 - Vyprázdněte a vyčistěte nádržku na vodu.
 - Vyčistěte spotřebič, jak je popsáno výše.
 - Ponechejte dvířka otevřená, abyste zabránili vytváření nepříjemných pachů uvnitř.
- Pro zajištění bezpečného uchování potravin nebo vína dodržujte prosím tento návod k použití.
- Aby nedošlo ke kontaminaci potravin (neplatí pro vinný sklep), dodržujte prosím následující pokyny:
- Otevírání dvířek na dlouhou dobu může v oddílech spotřebiče způsobit výrazné zvýšení teploty.
 - Pravidelně čistěte povrchy, které mohou přijít do styku s potravinami, a přístupné odvodňovací systémy.
 - Vyčistěte nádržky, pokud nebyly používány po dobu 48 hodin; pokud nebyla voda odebrána po dobu 5 dnů, propláchněte vodní systém připojený k přívodu vody.
- Syrové maso a ryby skladujte ve vhodných nádobách v chladničce/mrazničce tak, aby nepřicházely do kontaktu s jinými potravinami nebo aby z nich nekapalo na jiné potraviny. Pro zajištění bezpečného uchování potravin se instantní potraviny a syrové maso/ryby skladují odděleně.
- Dvouhvězdičkové oddíly pro zmrazené potraviny jsou vhodné pro skladování předem zmrazených potravin, skladování nebo výrobu zmrzliny a výrobu kostek ledu.
 - Jednohvězdičkové, dvouhvězdičkové a tříhvězdičkové prostory nejsou vhodné pro zmrazování čerstvých potravin.
 - Pokud je chladicí spotřebič po delší dobu ponechán prázdný, vypněte jej, odmrzte, vyčistěte, vysušte a nechte dvířka otevřená, aby se zabránilo tvorbě plísní uvnitř spotřebiče.
- V následující části jsou uvedeny podrobnosti o nevhodnějším oddílu v prostoru spotřebiče, kde by se měly skladovat určité druhy potravin, s přihlédnutím k možnému rozložení teplot v různých oddílech spotřebiče, jsou uvedeny v části dalšího návodu k obsluze.

Likvidace

Symbol na obalu a jeho balení udává, že tento výrobek nepatří do domácího odpadu. Místo toho je nutné jej odvézt do příslušného sběrného místa pro recyklaci elektrického a elektronického zařízení. Zajištěním správné likvidace tohoto výrobku pomůžete zabránit případným negativním důsledkům na životní prostředí a lidské zdraví, k nimž by jinak došlo nevhodnou likvidací tohoto výrobku. Podrobnější informace o recyklaci tohoto výrobku získáte na místním obecním úřadu, středisku pro likvidaci domovního odpadu nebo v obchodě, kde jste tento výrobek zakoupili.

Vzhledem k tomu, že spotřebič používá hořlavé izolační ventilační plyny, v případě likvidace spotřebiče se obraťte na odborníka nebo na náš poprodejní servis.



VAROVÁNÍ!

Nebezpečí udušení!

Chladiva a plyny musí být odborně zlikvidovány. Před řádnou likvidací se ujistěte, že hadička chladičím okruhu není poškozena. Odpojte spotřebič od elektrické sítě. Odřízněte síťový kabel a zlikvidujte jej. Vyjměte zásobníky a zásuvky, jakož i západku dvířek a těsnění, abyste zabránili zavření dětí a domácích zvířat ve spotřebiči.

Změny nebo úpravy zařízení nejsou povoleny. Nezamýšlené použití může způsobit nebezpečí a ztrátu práv na reklamace ze záruky.

2.2 Příslušenství

Zkontrolujte příslušenství a literaturu podle tohoto seznamu (obr. 2.2):

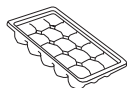

Misky na kostky ledu



Zásobník na vejce



Imbusový klíč



Záruční list



Návod k obsluze

2.2

i Upozornění

Kvůli technickým změnám a různým modelům se některé ilustrace v tomto návodu mohou lišit od vašeho modelu.

Obrázky spotřebičů (obr. 3)

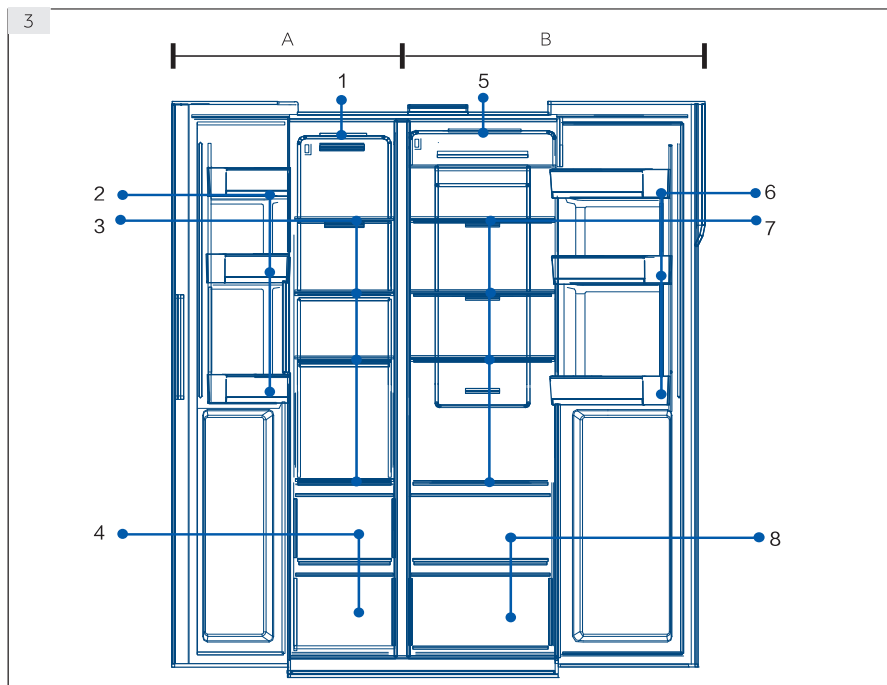

A: Oddíl mrazničky

- 1 Stropní lampa
- 2 Stojan do dvířek/držák na lahve
- 3 Police mrazničky
- 4 Příhrádka mrazničky

B: Oddíl chladničky

- 5 Stropní lampa
- 6 Stojan do dvířek/držák na lahve
- 7 Police ledničky
- 8 Příhrádka ledničky
- 9 Nádržka na vodu

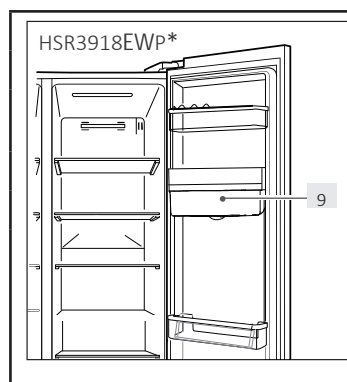

Ovládací panel (obr. 4)

Tlačítka:

- A Volič ledničky
- B Volič mrazničky
- C Režim Fuzzy
- D Režim Dovolená
- E Režim Super mrazení
- F Přepínač uzamknutí panelu

Ukazatele:

- a Režim Super chlazení
- b Teplota ledničky
- c Teplota mrazničky
- d Režim Fuzzy
- e Dovolená
- f Režim Super mrazení
- g Zámek panelu

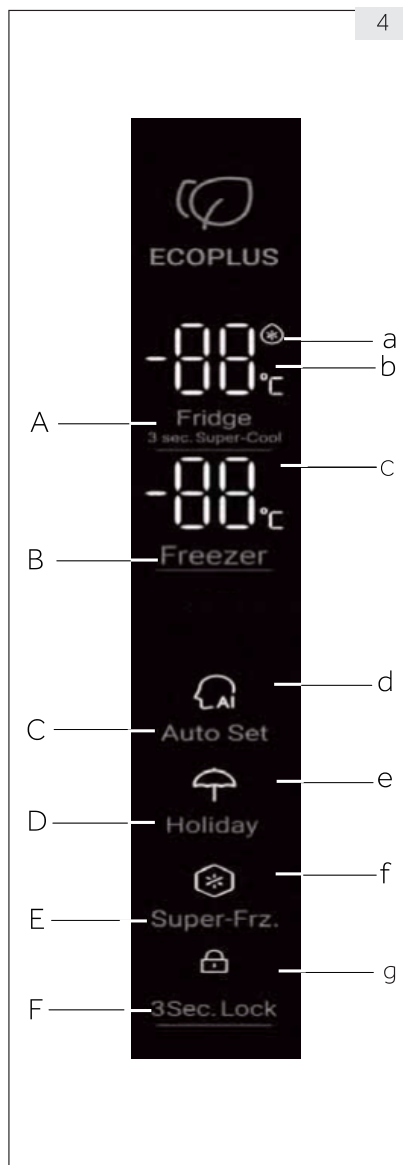

5.1 První použití

Když se chladnička poprvé připojí k napájení, displej je zapnutý. Výchozí teplota oddílu chladničky je 4 °C a mrazničky -18 °C. Kontrolka funkce inteligence svítí.

5.2 Uzamknout/odemknout panel

Automatické uzamknutí:

Když jsou dvířka ledničky a mrazničky zavřená a po dobu 30 sekund se nepoužije žádné tlačítko, kontrolka panelu se automaticky vypne a panel se uzamkne.

Manuální uzamknutí:

Když je panel odemčený, stiskněte tlačítko Zamknout na 3 sekundy a bzučák vydá bzučivý zvuk, indikátor zámku svítí a displej je uzamčen.



Stiskněte na 3 sekundy

Indikátor svítí
Panel je uzamčený

Odemknutí:

Když je panel vypnutý, otevřete jakékoli dvířka chladničky nebo se dotkněte jakéhokoli tlačítka na ovládacím panelu a panel se rozsvítí. V tuto chvíli je panel uzamčen. Stiskněte funkční tlačítko zámku na 3 sekundy, zazní bzučák, indikátor zámku je vypnutý a panel je odemčen.



Panel je zapnutý.
Otevřete dvířka nebo stiskněte jakékoli tlačítko

Držte 3 s.

Indikátor nesvítí
Panel je odemčený

5.3 Nastavení teploty ledničky

- Když je ovládací panel odemčen, stiskněte „Volič chladničky“ a zazní bzučák, indikátor teploty ledničky bliká. Nyní lze nastavit teplotu ledničky.
- Poté se při každém stisknutí voliče ledničky ozve bzučák a nastavení se sníží o 1. Sekvence přepínání je v souvislé smyčce jako „4 °C/3 °C/2 °C/1 °C/9 °C/8 °C/7 °C/6 °C/5 °C/4 °C“



Stiskněte jednou

Blikání
Ve stavu nastavení

Stiskněte jednou

Nastavení bylo dokončeno

i Upozornění

- ▶ Spotřebič je nastaven na doporučenou teplotu 4 °C (chladnička) a- 18 °C (mraznička). Za normálních okolních podmínek není třeba nastavovat teplotu.

5.4 Nastavení teploty mrazničky

1. Když je ovládací panel odemčen, stiskněte tlačítko „Volič chladničky“ a zazní bzučák, indikátor teploty mrazničky bliká. Nyní lze nastavit teplotu mrazničky.
2. Poté se při každém stisknutí voliče mrazničky ozve bzučák a nastavení se sníží o 1. Sekvence přepínání je v souvislé smyčce jako „-18 °C/-19 °C/-20 °C/-21 °C/-22 °C/-23 °C/-24 °C/-14 °C/-15 °C/-16 °C/-17 °C/-18 °C“.



i Upozornění

- ▶ Teplota je nastavena, pokud během 5 sekund nezmáčknete žádné tlačítko, teplota se automaticky potvrdí a uloží.

5.5 Automatické nastavení

1. Když je ovládací panel odemčen, stiskněte „Volič režimu Fuzzy“ a zazní bzučák. Indikátor režimu Fuzzy svítí. Spustí se režim Fuzzy.
2. Je-li indikátor režimu Fuzzy zapnutý, stiskněte volič režimu Fuzzy a zazní bzučák, indikátor režimu Fuzzy je vypnutý a režim Fuzzy se uzavře.

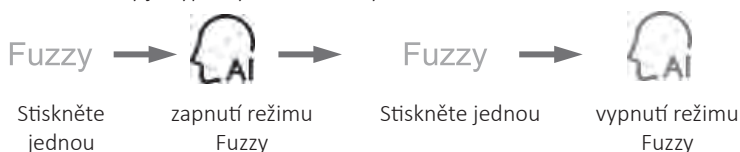

i Upozornění

- ▶ Je-li režim Fuzzy zapnutý, nelze zvolit teplotu ledničky a teplotu mrazničky. Po stisknutí voliče ledničky nebo mrazničky bliká kontrolka režimu Fuzzy se zvukem připomínajícím, že operace není povolena. Je-li v režimu Fuzzy vybrána funkce rychlého chlazení, rychlého zmrazení nebo dovolené, režim Fuzzy je vypnutý a režim Fuzzy se automaticky uzavře.

5.6 Režim Dovolená

Režim Dovolená je navržen pro situaci, že chladnička nebude delší dobu používána. Je-li režim Dovolená zapnutý, lze zvolit teplotu mrazničky, zatímco teplota ledničky je automaticky nastavena na 17 °C, což zabraňuje zápachu způsobenému vysokou teplotou v oddílu chladničky a také šetří spotřebu energie.

1. Když je ovládací panel odemčen, stiskněte „Volič režimu Dovolená“ a zazní bzučák, svítí indikátor funkce Dovolená. Spustí se režim Dovolená.
2. Když svítí kontrolka režimu Dovolená, stiskněte volič funkce Dovolená a zazní bzučák, indikátor režimu Dovolená zhasne a režim Dovolená se uzavře.



Upozornění

- ▶ Je-li zapnut režim Dovolená, nelze zvolit teplotu ledničky. Po stisknutí voliče ledničky bliká indikátor režimu Dovolená se zvukem připomínajícím, že operace není povolena. Před volbou režimu Dovolená vyprázdněte ledničku, aby nedošlo ke zhoršení stavu potravin. Při zapnutém režimu Dovolená nelze současně zvolit funkci inteligence a rychlé chlazení. Je-li zvolen režim inteligence nebo rychlé chlazení, indikátor režimu Dovolená je vypnutý a funkce se automaticky uzavře.

5.7 Režim Super chlazení

1. Když je ovládací panel odemčen, stiskněte na 3 sekundy tlačítko „Volič ledničky“ a zazní bzučák, rozsvítí se indikátor Super chlazení. Super chlazení se spustí.
2. Když se rozsvítí indikátor super chlazení, stiskněte volič ledničky po dobu 3 sekund, zazní bzučák a indikátor Super chlazení je vypnutý. Režim Super chlazení se zavře.
3. Po zapnutí režimu Super chlazení se chladnička automaticky přepne do stavu vypnutí režimu Super chlazení poté, co režim Super chlazení dosáhne nastaveného stavu. Chcete-li režim Super chlazení vypnout ručně, stiskněte na 3 sekundy volič ledničky.

Indikátor je vypnutý



Upozornění

- ▶ Při zapnutí funkci Super chlazení nelze současně vybrat režim Fuzzy a režim Dovolená. Je-li vybrán režim Fuzzy nebo režim Dovolená, indikátor superchlazení je vypnutý a Super chlazení se automaticky zavře.

5.8 Režim Super mrazení

1. Když je ovládací panel odemčen, stiskněte přepínač Super mrazení a zazní bzučák, rozsvítí se kontrolka Super mrazení. Spustí se režim Super mrazení.
2. Při zapnutém indikátoru Super mrazení stiskněte volič Super mrazení, zazní bzučák a indikátor Super mrazení je vypnutý. Režim Super mrazení se zavře.
3. Je-li zapnut režim Super mrazení, chladnička se automaticky přepne do vypnutého režimu Super mrazení poté, co režim Super mrazení dosáhne nastaveného stavu. Chcete-li režim Super mrazení vypnout ručně, stiskněte přepínač Super mrazení na dobu 3 sekund.



Upozornění

- ▶ Režim Super mrazení je navržen tak, aby zachoval živiny v potravinách v oddílu mrazničky a potraviny byly zmrazeny v co nejkratší době. Pokud má být zmrazeno velké množství potravin najednou, doporučuje se 24 hodin předem nastavit režim Super mrazení, aby se v oddílu mrazničky dosáhlo nižší teploty, než je potravina vložena do oddílu mrazničky. Za těchto podmínek se zvyšuje rychlost zmrazování v oddílu mrazničky a potraviny lze rychle zmrazit, čímž se účinně zajistí výživa potravin a usnadní se skladování. Chcete-li v režimu Super mrazení zvolit funkci inteligence, indikátor Super mrazení je vypnutý a režim Super mrazení se automaticky uzavře.

5.9 Alarm otevřených dvírek

Pokud je doba otevření dvírek příliš dlouhá nebo dvířka nejsou zavřená, chladnička pokaždé spustí alarm kapání a připomene vám, abyste dvířka včas zavřeli.

5.10 Úspora energie na ovládacím panelu

V případě žádné operace na ovládacím panelu po dobu 30 sekund se panel automaticky vypne a přejde do stavu uzamčení, což může ušetřit energii. Po stisknutí tlačítka funkce uzamčení nebo otevření jakýchkoli dvírek se ovládací panel rozsvítí.

5.11 Funkce paměti výpadku napájení

Když se chladnička vypne, uloží se okamžitý provozní stav výpadku napájení. Po opětovném připojení napájení chladnička nadále pracuje v souladu se stavem přepínání a funkcí nastaveným před výpadkem napájení.

Pozor: Funkce uzamčení se neukládá v paměti. Po opětovném zapnutí chladničky začne ovládací panel provádět vlastní kontrolu, indikátor funkce uzamčení zhasne a chladnička se odemkne.

5.12 Tipy na skladování čerstvých potravin

5.12.1 Uložení v oddílu ledničky

- ▶ Udržujte teplotu ledničky pod 5 °C.
- ▶ Teplé potraviny musí být před uložením do spotřebiče ochlazený na pokojovou teplotu.
- ▶ Potraviny skladované v ledničce je třeba před uskladněním umýt a vysušit
- ▶ Potraviny, které mají být skladovány, by měly být řádně uzavřeny, aby se zabránilo zápachu nebo změnám chuti.
- ▶ Neskladujte nadměrné množství potravin. Pro lepší a homogennější chlazení ponechte prostor mezi potravinami, aby kolem nich proudil studený vzduch.
- ▶ Potraviny, které se konzumují každý den, by měly být skladovány v přední části police
- ▶ Ponechte mezeru mezi potravinami a vnitřními stěnami, aby mohl proudit vzduch. Zvláště neukládejte potraviny tak, aby byly v kontaktu se zadní stěnou: potraviny v kontaktu se zadní stěnou by mohly zamrznout. Zabraňte přímému kontaktu potravin (zejména mastných nebo kyselých potravin) s vnitřním pláštěm, protože olej/kyselina může vnitřní plášť narušit. Při každém zjištění očistěte mastné/kyselé nečistoty.
- ▶ Mražené potraviny rozmrazte v oddílu ledničky. Tímto způsobem můžete mražené potraviny použít ke snížení teploty v oddílu a úspoře energie.
- ▶ Proces zrání ovoce a zeleniny, jako jsou cukety, melouny, papája, banány, ananas atd., může být urychlen v lednici. Proto se nedoporučuje uchovávat je v ledničce. Zrání silně zeleného ovoce však může být po určitou dobu podporováno. Cibule, česnek, zázvor a jiná kořenová zelenina by také měly být skladovány při pokojové teplotě.
- ▶ Nepříjemné zápachy uvnitř ledničky jsou známkou rozlití, a že je potřeba čištění. Viz ČIŠTĚNÍ A ÚDRŽBA.
- ▶ Různé potraviny by měly být umístěny na různých místech podle jejich vlastností (obr. 5.12.1/5.12.2):

5.12.1

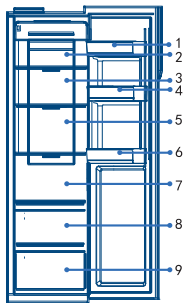

- 1 Máslo, sýr atd.
- 2 Nakládané potraviny, konzervované potraviny atd.
- 3 Nakládané potraviny, konzervované potraviny atd.
- 4 Plechovky, konzervy, koření atd.
- 5 Masné výrobky, drobné občerstvení atd.
- 6 Nápoje a balené potraviny.
- 7 Těstoviny, konzervy, mléko, tofu, mléčné výrobky atd.
- 8 Ovoce, zelenina, salát atd.
- 9 Vařené maso, klobásy atd.

5.12.2 Uložení v oddílu mrazničky

- ▶ Udržujte teplotu mrazničky na -18 °C.
- ▶ 24 hodin před zmrazením zapněte funkci Super mrazení: -pro malá množství potravin postačuje 4-6 hodin.
- ▶ Teplé potraviny musí být před uložením v oddílu mrazničky ochlazený na pokojovou teplotu.
- ▶ Potraviny rozřezané na malé porce zamrznou rychleji a snadněji se rozmrazují a vaří. Doporučená hmotnost pro každou porci je menší než 2,5 kg
- ▶ Před vložením do mrazničky je lepší potraviny zabalit. Vnější strana obalu musí být suchá, aby se vaky neslepily. Obalové materiály by měly být bez zápachu, vzduchotěsné, nejedovaté a netoxické.
- ▶ Aby nedocházelo k uplynutí doby skladování, poznamenejte na obalu datum zmrazení, lhůtu a název potraviny podle doby skladování různých potravin.
- ▶ **VAROVÁNÍ!** Kyselina, zásada, sůl atd. mohou narušit vnitřní povrch mrazničky. Nepokládejte potraviny obsahující tyto látky (např. mořské ryby) přímo na vnitřní povrch. Slaná voda v mrazáku by měla být okamžitě vyčištěna.
- ▶ Nepřekračujte dobu skladování potravin doporučenou výrobcem. Vyměňte z mrazničky pouze požadované množství potravin.
- ▶ Různé potraviny by měly být umístěny na různých místech podle jejich vlastností (obr. 5.12.2):

5.12.2

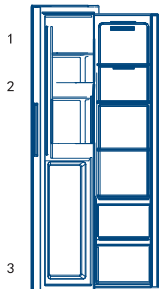

- 1 Lehčí položky, jako je zmrzlina, zelenina, chléb atd.
- 2 Nápoje bez vysokého obsahu alkoholu a dočasné skladování lihovin s vysokým obsahem alkoholu, malé kusky jako pizza nebo bylinky.
- 3 Velké/těžší porce potravin, jako jsou kusy masa k pečení

**Poznámka: Skladování**

- ▶ Udržujte prosím vzdálenost mezi umístěnými potravinami a senzorem větší než 10 mm, abyste zajistili chladicí účinek.
- ▶ Pokud spotřebič pracuje, ponechte prosím nejnižší zásuvku, aby byl zajištěn chladicí účinek.
- ▶ Potraviny s ledem (jako je zmrzlina atd.) by měly být skladovány v oddílu mrazničky namísto na držáku lahve, protože změny teploty v držáku lahve způsobené otevřením a zavřením dvířek mohou potraviny rozmrazit.
- ▶ Rozmražené potraviny rychle zkonzumujte. Rozmražené potraviny nemohou být znovu zmrazeny, pokud nejsou nejprve tepelně upraveny, jinak poté nemusí být jedlé.
- ▶ Do oddílu mrazničky nekládejte nadměrné množství čerstvých potravin. Viz mrazicí kapacita mrazničky – viz TECHNICKÉ ÚDAJE nebo údaje na typovém štítku.
- ▶ Potraviny mohou být skladovány v mrazničce při teplotě nejméně -18 °C po dobu 2 až 12 měsíců v závislosti na jejich vlastnostech (např. maso: 3-12 měsíců, zelenina: 6–12 měsíců)
- ▶ Při zmrazování čerstvých potravin se vyvarujte kontaktu s již zmrazenými potravinami. Riziko rozmrazení!
- ▶ Mražené potraviny rozmrazte v ledničce. Tímto způsobem můžete mražené potraviny použít ke snížení teploty v oddílu a úspoře energie.

5.12.3 Při skladování komerčně zmrazených potravin postupujte podle těchto pokynů:

- ▶ Vždy dodržujte pokyny výrobce týkající se doby, po kterou byste měli potraviny uchovávat. Nepřekračujte tyto pokyny!
- ▶ Snažte se, aby doba mezi nákupem a skladováním byla co nejkratší, aby byla zachována kvalita potravin.
- ▶ Nakupujte mražené potraviny, které byly skladovány při teplotě -18 °C nebo nižší.
- ▶ Vyhněte se nákupu potravin s ledem nebo námrazou na obalu – to naznačuje, že produkty mohly být částečně rozmrazeny a znovu zmrazeny při určitém zvýšení teploty, což má vliv na kvalitu potravin.

5.13 Dávkovač vody(HSR3918EWP*)

Pomocí dávkovače vody lze čerpat studenou pitnou vodu.

Nádržka na vodu by měla být před prvním použitím vyčištěna (viz PÉČE A ČIŠTĚNÍ).

5.13.1 Plnění nádržky na vodu



VAROVÁNÍ!

Používejte pouze pitnou vodu.

5.13.1

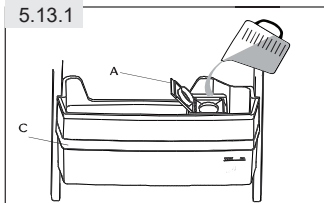



1. Ujistěte se, že je nádržka na vodu správně zasunuta (viz VYBAVENÍ)
2. Otevřete víčko (A) a nalijte čerstvou pitnou vodu do nádržky na vodu (Obr. 5.13.1)
3. Doplněte vodu pouze po značku (2,5 l), protože by mohla přetéct, jakmile se dvířka otevřou a zavřou.
4. Uzavřete víčko (A) úplně.



Poznámka: Dávkovač vody

- ▶ Před opětovným naplněním zlikvidujte zbytkovou vodu a vyčistěte nádržku na vodu.
- ▶ Pokud nepotřebujete vodu po dlouhou dobu, vyprázdněte nádrž na vodu a vložte vyčištěnou nádržku.
- ▶ **Víčko (C) na nádržce na vodu (obr. 5.13.1) se navíc používá k úspoře energie.** Pokud nepotřebujete vodu z dávkovače vody po delší dobu, nainstalujte víčko kvůli lepší izolaci a úspoře energie.

5.13.2 Odběr vody z dávkovače

1. Ujistěte se, že zámek (A) je přesunut  do polohy „Odemknout“ (obr. 5.13.2).
2. Umístěte sklenici pod vývod vody.
3. Jemně zatlačte sklenici na páčku dávkovače vody.
Ujistěte se, že sklo je v jedné rovině s dávkovačem, aby nedošlo k vystříknutí vody.
4. Voda na podnose (B) by měla být včas odstraněna, protože by mohla přetékat při otevření a zavření dvířek.
5. Posuňte zámek (A) do polohy  „Zamknout“

5.13.2

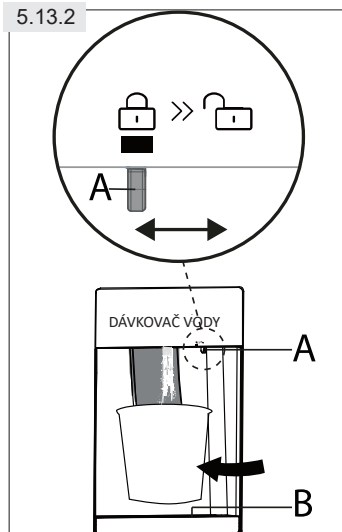



Rady k úspoře energie

- ▶ Ujistěte se, že je spotřebič řádně větrán (viz INSTALACE).
- ▶ Spotřebič neinstalujte na přímé sluneční světlo nebo v blízkosti zdrojů tepla (např. kamna, topná tělesa).
- ▶ Vyvarujte se zbytečně nízké teplotě ve spotřebiči. Spotřeba energie se zvyšuje, čím nižší je ve spotřebiči teplota nastavena.
- ▶ Funkce jako Super chlazení nebo Super mrazení spotřebovávají více energie.
- ▶ Před vložením do spotřebiče nechte teplé potraviny vychladnout.
- ▶ Dvířka spotřebiče otevřete co nejméně a co nejkratší.
- ▶ Nepřeplňujte spotřebič, aby nedošlo k zablokování průtoku vzduchu.
- ▶ Zabraňte vniknutí vzduchu do obalu potravin.
- ▶ Udržujte těsnění dvířek čistá, aby se dvířka vždy správně zavřela.
- ▶ Mražené potraviny rozmrazte v oddílu ledničky.

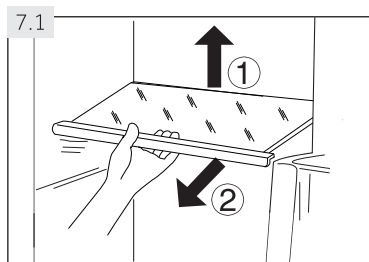

7.1 Nastavitelné police

Výšku polic lze nastavit tak, aby odpovídala vašim potřebám při skladování.

1. Chcete-li polici přemístit, vyjměte ji nejprve zvednutím zadního okraje (1) a vytažením (2) (obr. 7.1).
2. Chcete-li ji znovu nainstalovat, položte ji na výstupky na obou stranách a zatlačte ji do nejzadnější polohy, dokud nebude zadní část police upevněna v otvorech po stranách.



Poznámka: Police

Zajistěte, aby všechny konce police byly ve vodorovné poloze.

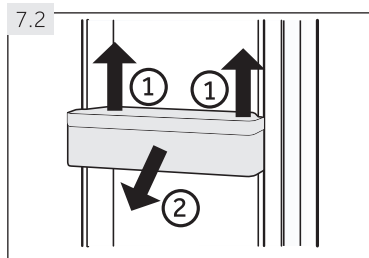

7.2 Odnímatelné stojany dvířek/držák na lahve

Stojany dvířek/držák na lahve lze vyjmout pro čištění:

1. Položte ruce na obě strany stojanu/držáku a zvedněte jej nahoru (1) (obr. 7.2).
2. Vytáhněte stojan dvířek/držák na lahve (2).
3. Pro vložení stojanu dvířek/držáku na lahve se výše uvedené kroky provádějí v opačném pořadí.

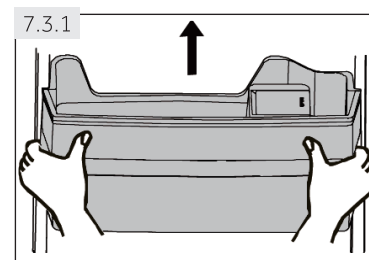

7.3 Nádržka na vodu(HSR3918EWP*)

7.3.1 Odstranění nádržky na vodu

Nádržku na vodu lze vyjmout a znovu nainstalovat pro čištění stejným způsobem jako stojany dvířek (obr. 7.3.1).

7.3.2 Vložení nádržky na vodu

1. Ujistěte se, že hrdlo dávkovače (B) je pevně přišroubováno k nádržce na vodu a bílý O-kroužek (C) je ve správné poloze (obr. 7.3.2-1.).
2. Posuňte zámek (A) do polohy  „Zamknout“ (obr. 7.3.2-2.).
3. Nádržku na vodu umístěte do polohy, v níž hrdlo dávkovače (B) zapadne do otvoru dvířek (D) (obr.7.3.2-3.).

Poznámka: Nádržka na vodu

- ▶ Nemí-li nádržka na vodu správně zasunuta, může z připojení kapat voda.
- ▶ Při demontáži nebo instalaci nádržky na vodu nepoužívejte nadměrnou sílu, aby nedošlo k jejímu poškození.

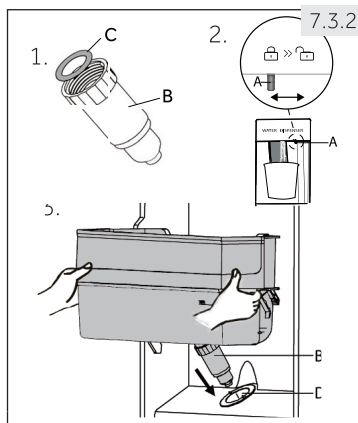

7.4 Držák na lahve – oddíl mrazničky

Držáky na lahve v oddílu mrazničky jsou určeny pro dočasné skladování lihovin s vysokým obsahem alkoholu. Nápoj bez vysokého obsahu alkoholu by měl být chlazen v ledničce. V držácích na lahve navíc lze uložit malé položky.

VAROVÁNÍ!

Láhve a plechovky mohou prasknout! Nastavte časovač, který vám připomene vyjmout lahve/plechovky bez vysokého obsahu alkoholu.

7.5 Odnímatelná zásuvka

Chcete-li zásuvku vyjmout z ledničky nebo oddílu mrazničky, vytáhněte ji na maximum (1), zvedněte a vyjměte ji (2) (obr. 7.5).

Pro zasunutí zásuvky se výše uvedené kroky provádějí v opačném pořadí.

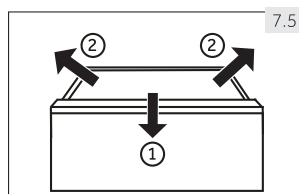

7.6 Osvětlení

Při otevření dvířek se rozsvítí LED osvětlení interiéru. Výkon osvětlení není ovlivněn žádným jiným nastavením spotřebiče.



VAROVÁNÍ!

Před čištěním spotřebič odpojte od napájecího zdroje.

8.1 Čištění

Spotřebič vyčistěte, pokud skladujete jen málo potravin nebo žádné potraviny.

Spotřebič by měl být čistěn každé čtyři týdny, aby byla zajištěna dobrá údržba a aby se zabránilo špatnému zápachu skladovaných potravin.



VAROVÁNÍ!

Nečistěte spotřebič tvrdými kartáči, drátěnými kartáči, čistícími prášky, organickými roztoky jako například benzínem, amylacetátem, acetonem a podobně, kyselými nebo alkalickými roztoky. Čištění provádějte pomocí speciálního mycího prostředku na ledničky, aby se předešlo poškození.

- ▶ Spotřebič během čištění nepostříkujte ani nevyplachujte.
- ▶ Při čištění spotřebiče nepoužívejte vodní sprej ani páru.
- ▶ Chladné skleněné police nečistěte horkou vodou. Náhlá změna teploty může způsobit rozbití skla.
- ▶ Nedotýkejte se vnitřního povrchu mrazicího oddílu, zejména mokřýma rukama, protože vaše ruce mohou přimrznout na povrchu.
- ▶ V případě zahřívání zkontrolujte stav zmrazeného zboží.

8.1

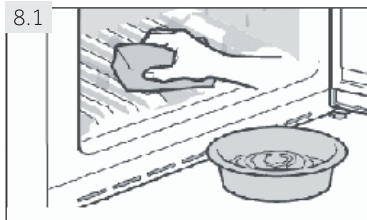

- ▶ Vždy udržujte těsnění dvířek čisté.
- ▶ Vnitřní část a plášť spotřebiče očistěte houbou navlhčenou v teplé vodě s neutrálním čistícím prostředkem (obr. 8.1).

1. Vnitřní i vnější část chladničky, včetně těsnění dvířek, stojanu na dvířka, skleněných polic, přihrádek atd., otřete měkkou utěrkou nebo houbou namočenou v teplé vodě (do teplé vody můžete přidat neutrální čistící prostředek).
2. Pokud dojde k rozlítí kapaliny, odstraňte všechny kontaminované části, přímo je opláchněte tekoucí vodou, osušte a vložte je zpět do ledničky.
3. Pokud dojde k rozlítí smetany (jako je smetana, tající zmrzlina), vyjměte všechny kontaminované části, vložte je na nějakou dobu do teplé vody o teplotě přibližně 40 °C, poté je opláchněte tekoucí vodou, osušte a vložte zpět do lednice.
4. V případě, že se v ledničce zasekne některá malá součást nebo komponent (mezi poličkami nebo zásuvkami), použijte malý měkký kartáček, abyste ji uvolnili. Pokud jste se k součásti

nedostali, obraťte se prosím na servis Haier.

- ▶ Opláchněte a osušte měkkým hadříkem.
- ▶ Žádné části spotřebiče nečistěte v myčce nádobí.
- ▶ Před opětovným spuštěním spotřebiče počkejte nejméně 5 minut, protože časté spuštění může poškodit kompresor.

Odmrazování

Rozmrazování chladničky a oddílu mrazničky se provádí automaticky, není nutný manuální provoz.

8.2 Čištění nádržky na vodu (obr. 8.2) (HSR3918EWP*)

1. Posuňte zámek (A) do polohy  „Zamknout“.
2. Vyměňte nádržku na vodu ze spotřebiče.
3. Demontujte víčko (C) a opatrně odšroubujte hrdlo dávkovače (B).
4. Nádržku na vodu a dávkovač vyčistěte teplou tekoucí vodou a tekutým mycím prostředkem na nádobí. Ujistěte se, že je všechno mýdlo opláchnuto.
5. Namontujte hrdlo dávkovače (B) a ujistěte se, že je pevně přišroubováno k nádržce na vodu a bílý O-kroužek (C) je ve správné poloze.
6. Stiskněte víčko, abyste jej spojili s jednou stranou nádržky na vodu a pak s druhou stranou, zkontrolujte, zda jsou nádržka na vodu a víčko kompletně smontovány.
7. Vyměňte nádrž uvnitř spotřebiče. Zkontrolujte, zda je hrdlo dávkovače správně zasunuto do otvoru dvířek.

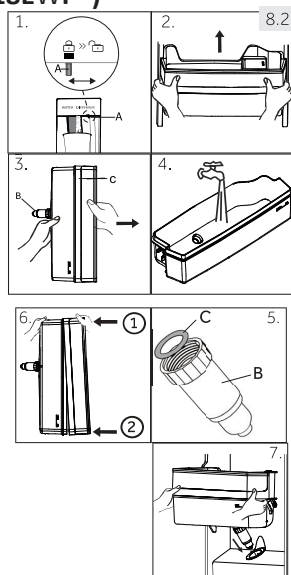

8.3 Výměna LED lampy



VAROVÁNÍ!

LED lampu nevměňujte sami, může ji vyměnit pouze výrobce nebo autorizovaný servisní zástupce.

Lampy používají jako světelný zdroj LED diodu s nízkou spotřebou energie a dlouhou životností. V případě jakýchkoli potíží se obraťte na zákaznický servis. Viz ZÁKAZNICKÝ SERVIS.

Parametry lamp: :12 V, max. 3 W.

8.4 Vypnutí na delší dobu

Pokud spotřebič není používán delší dobu a nebudete používat funkci Dovolená pro ledničku:

- ▶ Vyndejte jídlo.
- ▶ Vyprázdněte a vyčistěte nádržku na vodu.
- ▶ Odpojte napájecí kabel.
- ▶ Vyčistěte spotřebič, jak je popsáno výše.
- ▶ Ponechte dvířka otevřená, abyste zabránili vytváření nepříjemných pachů uvnitř.



Poznámka: Vypnutí

Spotřebič vypněte pouze v nezbytně nutných případech.

8.5 Přesun spotřebiče

1. Vyměte ze spotřebiče veškeré potraviny a odpojte jej.
2. Zajistěte poličky a další pohyblivé části v lednici a mrazničce lepicí páskou.
3. Nenakloňte spotřebič o více než 45°, aby nedošlo k poškození chladicího systému.



VAROVÁNÍ!

Nezvedejte spotřebič za madla.

- ▶ Spotřebič nikdy neumísťujte vodorovně na zem.

Mnoho vyskytujících se problémů můžete vyřešit sami bez konkrétních odborných znalostí. V případě problému zkontrolujte prosím všechny zobrazené možnosti a před kontaktováním prodejeního servisu postupujte podle níže uvedených pokynů. Viz ZÁKAZNICKÝ SERVIS.

**VAROVÁNÍ!**

Před údržbou spotřebič deaktivujte a odpojte síťovou zástrčku od síťové zásuvky.

- ▶ Elektrická zařízení by měla být servisována pouze kvalifikovanými elektrotechnickými odborníky, protože nesprávné opravy mohou způsobit značné následné škody.
- ▶ Poškozený napájecí kabel smí vyměnit pouze výrobce, servisní technik nebo osoba s podobnou příslušnou kvalifikací, jinak by mohlo dojít k úrazu.

Problém	Možná příčina	Možné řešení
Kompresor nefunguje.	<ul style="list-style-type: none"> • V síťové zásuvce není připojena síťová zástrčka. • Spotřebič je v cyklu rozmrazování. 	<ul style="list-style-type: none"> • Připojte síťovou zástrčku. • U automatického rozmrazování je to běžné.
Spotřebič běží často nebo příliš dlouhou dobu.	<ul style="list-style-type: none"> • Vnitřní nebo venkovní teplota je příliš vysoká. • Spotřebič je po určitou dobu vypnutý. • Dvířka spotřebiče nejsou těsně uzavřena. • Dvířka byla otevírána příliš často nebo na příliš dlouhou dobu. • Nastavení teploty oddílu mrazničky je příliš nízké. • Těsnění dvířek je špinavé, opotřebované, prasklé nebo mimo polohy. • Požadovaná cirkulace vzduchu není zaručena. 	<ul style="list-style-type: none"> • V tomto případě je běžné, aby spotřebič pracoval déle. • Obvykle trvá 8 až 12 hodin, než se spotřebič zcela zchladí. • Zavřete dvířka a ujistěte se, že je spotřebič umístěn na rovné zemi a že na dvířkách nejsou žádné potraviny ani nádoby. • Neotvírejte dvířka příliš často. • Nastavte vyšší teplotu, dokud nedosáhnete uspokojivé teploty chladničky. Trvá 24 hodin, než se teplota chladničky ustálí. • Vyčistěte těsnění dvířek nebo jej nechte vyměnit u zákaznického servisu. • Zajistěte dostatečnou ventilaci.
Vnitřní strana ledničky je špinavá a/nebo smrdí.	<ul style="list-style-type: none"> • Vnitřní část ledničky potřebuje vyčistit. • V ledničce jsou skladovány potraviny se silným zápachem. 	<ul style="list-style-type: none"> • Vyčistěte vnitřek ledničky. • Potraviny pečlivě zabalte.

Problém	Možná příčina	Možné řešení
V spotřebiči není dostatečný chlad.	<ul style="list-style-type: none"> • Teplota je nastavena příliš vysoko. • Bylo uloženo příliš teplé zboží. • Najednou bylo uloženo příliš mnoho potravin. • Zboží je příliš blízko sebe. • Dvířka spotřebiče nejsou těsně uzavřena. • Dvířka byla otevírána příliš často nebo na příliš dlouhou dobu. 	<ul style="list-style-type: none"> • Resetujte teplotu. • Před uskladněním zboží vždy ochlaďte. • Vždy skladujte malé množství potravin. • Ponechte mezeru mezi několika potravinami umožňující proudění vzduchu. • Zavřete dvířka. • Neotvírejte dvířka příliš často.
V spotřebiči je příliš chladno.	<ul style="list-style-type: none"> • Teplota je nastavena příliš nízko. • Funkce Super chlazení/Super mrazení je aktivována nebo běží příliš dlouho. 	<ul style="list-style-type: none"> • Resetujte teplotu. • Vypněte funkci Super chlazení/Super mrazení.
Uvnitř oddílu ledničky se tvoří vlhkost.	<ul style="list-style-type: none"> • Klima je příliš teplé a vlhké. • Dvířka spotřebiče nejsou těsně uzavřena. • Dvířka byla otevírána příliš často nebo na příliš dlouhou dobu. • Nádobý na potraviny nebo tekutiny jsou skladovány otevřené. 	<ul style="list-style-type: none"> • Zvyšte teplotu. • Zavřete dvířka. • Neotvírejte dvířka příliš často. • Nechte horké potraviny vychladnout na pokojovou teplotu a zakryjte potraviny a tekutiny.
Vlhkost se hromadí na vnějším povrchu ledniček nebo mezi dvířky.	<ul style="list-style-type: none"> • Klima je příliš teplé a vlhké. • Dvířka nejsou těsně zavřená. Chladný vzduch ve spotřebiči a teplý vzduch venku kondenzují. 	<ul style="list-style-type: none"> • To je běžné ve vlhkém podnebí a změní se to, když vlhkost klesne. • Ujistěte se, že jsou dvířka pevně zavřená.
Silný led a námraza v oddílu mrazničky.	<ul style="list-style-type: none"> • Zboží nebylo dostatečně zabaleno. • Dvířka/zásuvka spotřebiče nejsou těsně uzavřené. • Dvířka byla otevírána příliš často nebo na příliš dlouhou dobu. • Těsnění dvířek je špinavé, opotřebené, prasklé nebo mimo polohy. • Nějaký předmět uvnitř brání správnému zavření dvířek. 	<ul style="list-style-type: none"> • Vždy dobře zabalte zboží. • Zavřete dvířka/zásuvku. • Neotvírejte dvířka příliš často. • Vyčistěte těsnění dvířek nebo je vyměňte za nové. • Umístěte regály, stojany na dvířka nebo vnitřní nádoby tak, aby se dvířka mohla zavřít.

Problém	Možná příčina	Možné řešení
Spotřebič vydává abnormální zvuky.	<ul style="list-style-type: none"> Spotřebič není položen na rovném povrchu. Spotřebič se dotýká nějakého předmětu v blízkosti. 	<ul style="list-style-type: none"> Nastavte nožičky pro vyrovnání spotřebiče. Odstraňte předměty kolem spotřebiče.
Je třeba slyšet slabý zvuk podobný zvuku tekoucí vody.	<ul style="list-style-type: none"> To je běžné. 	<ul style="list-style-type: none"> –
Uslyšíte pípnutí alarmu.	<ul style="list-style-type: none"> Dvířka jsou otevřená. 	<ul style="list-style-type: none"> Zavřete dvířka.
Uslyšíte slabé hučení.	<ul style="list-style-type: none"> Antikondenzační systém funguje. 	<ul style="list-style-type: none"> Zabraňuje kondenzaci a je to běžné.
Vnitřní osvětlení nebo chladicí systém nefungují.	<ul style="list-style-type: none"> V síťové zásuvce není připojena síťová zástrčka. Napájení je poškozené. LED lampa je mimo provoz. 	<ul style="list-style-type: none"> Připojte síťovou zástrčku. Zkontrolujte napájení místnosti. Zavolejte místnímu dodavateli elektrické energie! Chcete-li vyměnit lampu, zavolejte na servisní oddělení.
Boky skříňe a lišty dvířek se zahřívají.	<ul style="list-style-type: none"> To je běžné. 	<ul style="list-style-type: none"> –
Z hrdla dávkovače vody nevytéká žádná voda	<ul style="list-style-type: none"> Zámek není deaktivován. 	<ul style="list-style-type: none"> Deaktivujte zámek.

9.2 Přerušování napájení

V případě výpadku proudu by potraviny měly zůstat bezpečně studené po dobu přibližně 5 hodin. Při dlouhodobém výpadku proudu postupujte podle těchto rad, zejména v létě:

- ▶ Dvířka/zásuvku otevírejte co nejméně.
- ▶ Během výpadku napájení do spotřebiče nevkládejte další potraviny.
- ▶ Pokud budete předem informováni o přerušování napájení a doba přerušování je delší než 5 hodin, připravte trochu ledu a vložte jej do nádoby v horní části oddílu chladničky.
- ▶ Bezprostředně po přerušování se vyžaduje zkontrolovat zboží.
- ▶ Vzhledem k tomu, že teplota v ledničce se během výpadku proudu nebo jiné poruchy zvýší, doba skladování a jedlá kvalita potravin se zkrátí. Veškeré potraviny, které rozmrazujete, by měly být buď zkonsumovány, nebo uvařeny a brzy poté znovu zmrazeny (je-li to vhodné), aby se předešlo zdravotním rizikům.



Poznámka: Funkce paměti při výpadku napájení

Po obnovení napájení spotřebič pokračuje s nastaveními, která byla nastavena před výpadkem napájení.

10.1 Vybalení



VAROVÁNÍ!

- ▶ Spotřebič je těžký. Vždy s ním manipulujte s nejméně dvěma osobami.
- ▶ Uchovejte všechny obalové materiály mimo dosah dětí a likvidujte je způsobem šetrným k životnímu prostředí.

- ▶ Vyměte spotřebič z obalu.
- ▶ Odstraňte všechny obalové materiály včetně průhledné ochranné fólie.

10.2 Okolní podmínky

Teplota v místnosti by měla být vždy mezi 16 °C a 43 °C, protože může ovlivnit teplotu uvnitř spotřebiče a jeho spotřebu energie. Spotřebič neinstalujte v blízkosti jiných tepelných spotřebičů (troub, ledničky) bez izolace.

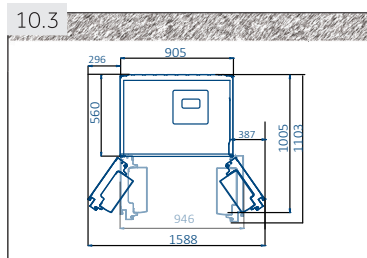

10.3 Požadavek na prostor

Požadovaný prostor při otevření dvířek (obr. 10.3): Šířka spotřebiče: 1588 mm Hloubka spotřebiče: 1103 mm

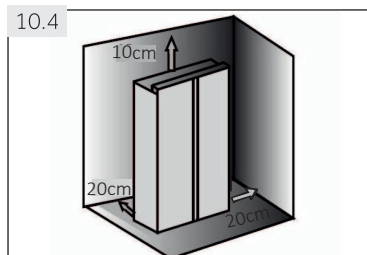

10.4 Průřezové míry pro větrání

Aby bylo z bezpečnostních důvodů, dosaženo dostatečné větrání spotřebiče musí být dodrženy informace o požadovaných průřezových mírách pro větrání (obr. 10.4).

10.5 Zarovnání spotřebiče

Spotřebič by měl být umístěn na rovném a pevném povrchu.

1. Spotřebič mírně nakloňte dozadu (obr. 10.5).
2. Nastavte nožičky na požadovanou úroveň.
Ujistěte se, že vzdálenost od stěny na stranách pantů je nejméně 5 cm.
3. Stabilitu lze kontrolovat střídavým nárazem na úhlopříčky. Mírné kývání by mělo být stejné v obou směrech. V opačném případě se rám může deformovat; výsledkem může být případný únik přes těsnění dvířek. Mírné naklonění dozadu usnadňuje zavírání dvířek.

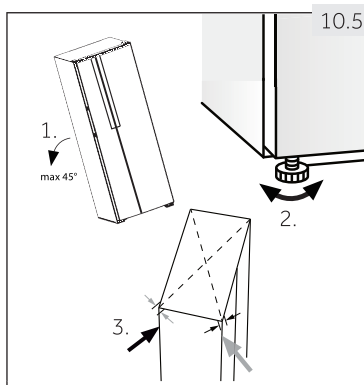

10.6 Jemné doladění dvířek

Pokud dvířka po jejich vyrovnaní pomocí nožiček stále nejsou v jedné rovině, lze tento nesoulad napravit otočením hřídele pro zvedání pantů v pravém spodním rohu chladicích dvířek pomocí klíče (obr. 10.6)

- ▶ Otočte hřídel pro zvedání klíčem ve směru hodinových ručiček do dolní výšky dvířek (obr. 10.6-1).
- ▶ Otočte hřídel pro zvedání proti směru hodinových ručiček pomocí klíče pro zdvižení výšky dvířek (obr. 10.6-2).

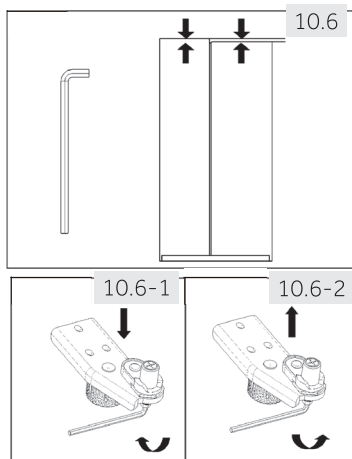

VAROVÁNÍ!

Nenastavujte hřídel pro zvedání pantu nadměrně do výšky, která by mohla způsobit, že hřídel opustí svou původní zajištěnou polohu. (Nastavitelný výškový rozsah: 3 mm)

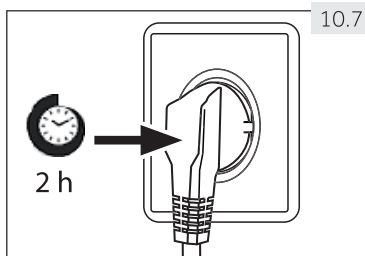

10.7 Čekací doba

Bezúdržbový mazací olej je umístěn v kapsli kompresoru. Tento olej může vytéct do uzavřeného potrubního systému během přepravy v šikmé poloze. Před připojením spotřebiče ke zdroji napájení musíte počkat alespoň 2 hodiny (obr. 10.7), aby olej stékal zpět do kapsle.

10.8 Elektrické připojení Před každým připojením zkontrolujte, zda:

- ▶ zásuvka napájení a pojistky odpovídají jmenovitému štítku.
- ▶ napájecí zásuvka je uzemněna a není v ní žádný adaptér a prodlužovací kabel s více zásuvkami.
- ▶ zástrčka a zásuvka jsou přesně podle standardů.

Připojte zástrčku do správně nainstalované zásuvky pro domácnost.



VAROVÁNÍ!

Aby se předešlo rizikům, musí být poškozený napájecí kabel vyměněn zákaznickým servisem (viz záruční list).

10.9 Demontáž a montáž dvířek

V případě nutnosti demontáže dvířek spotřebiče postupujte podle níže uvedených pokynů pro demontáž a instalaci dvířek (obr. 10.9)



VAROVÁNÍ!

- ▶ Před každým provozem spotřebič deaktivujte a odpojte síťovou zástrčku od síťové zásuvky.
- ▶ Spotřebič je těžký. Vždy s ním manipulujte s nejméně dvěma osobami.
- ▶ Spotřebič nenaklánějte o více než 45° ani jej neumísťujte vodorovně na zem

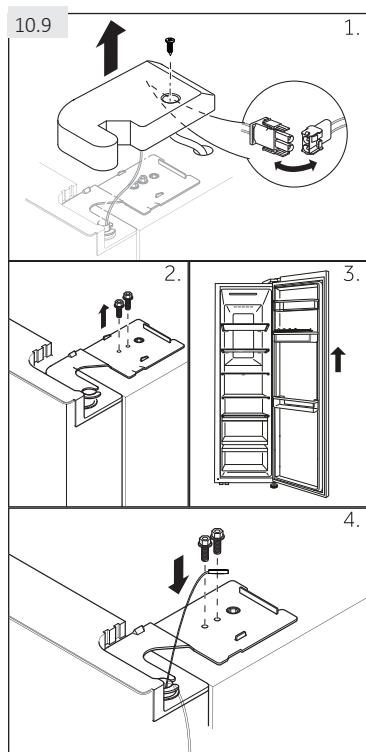

1. Odšroubujte šroub krytu pantu a sejměte kryt. Uvolněte konektor kabelu.
2. Odšroubujte šrouby, které drží horní pant ve správné poloze, a poté pant demontujte.
3. Zvedněte dvířka oddílu ledničky a vyjměte je.
4. Dveře namontujte zpátky obráceným postupem demontáže. Zajistěte, aby byl uzemňovací kabel upevněn šroubem.



Poznámka: Dvířka ledničky

Na obrázcích je znázorněna demontáž dvířek oddílu chladničky. Pro dvířka mrazničky použijte odpovídající díly na druhé straně

11.1 Výrobní list podle nařízení EU č. 1060/2010

Ochranná známka	Haier
Identifikátor modelu	HSR3918FNP*
Kategorie modelu	Chladnička-mraznička
Třída energetické účinnosti	A+
Roční spotřeba energie (kWh/rok)	399
Chlazení skladovacího objemu (L)	337
Zmrazení skladovacího objemu (L) ****	167
Hodnocení hvězdičkami	
Teplota ostatních oddílů > 14 °C	Nepoužije se
Beznámrazový systém	Ano
Doba nárůstu teploty (h)	5
Zmrazovací kapacita (kg / 24h)	10
Klimatická třída Tento spotřebič je určen k použití při okolní teplotě mezi 10 °C a 43 °C.	SN-N-ST-T
Emise akustického hluku ve vzduchu (db(A) re 1pW)	38
Typ výstavby	Volně stojící

Na základě výsledků standardních testů po dobu 24 hodin. Skutečná spotřeba energie bude záviset na tom, jak je spotřebič používán a kde je umístěn.

11.1.1 Dodatečné technické údaje

Napětí/kmitočet	220–240V-/ 50Hz
Příkon (W)	200
Hlavní pojistka (A)	15
Chladicí kapalina	R600a
Rozměry (V/Š/H v mm)	1775/908/647

11.1.2 Normy a směrnice

Tento výrobek splňuje požadavky všech použitelných směrnic ES s odpovídajícími harmonizovanými normami, které stanoví označení CE.

Doporučujeme náš zákaznický servis Haier a použití originálních náhradních dílů.

Pokud máte problém se spotřebičem, nejprve zkontrolujte sekci ODSTRAŇOVÁNÍ PROBLÉMŮ.

Pokud tam nemůžete najít řešení, kontaktujte

- ▶ místního prodejce nebo
- ▶ oblastní oddělení servisu a podpory na www.haier.com, kde najdete telefonní čísla, často kladené otázky a kde můžete aktivovat nárok na službu.

Chcete-li kontaktovat náš servis, ujistěte se, že máte k dispozici následující údaje.

Informace naleznete na typovém štítku.

Model _____ Sériové č. _____

V případě záruky zkontrolujte také záruční list dodaný s výrobkem.



Haier



0060528721



Instrukcja obsługi

Chłodziarko-zamrażarka

HSR3918F1PN

HSR3918F2PN*

HSR3918F1PB

HSR3918FNPN*

PL

Haier

Dziękujemy za zakup produktu firmy Haier.

Przed użyciem tego urządzenia należy przeczytać uważnie poniższe instrukcje. Instrukcja ta zawiera ważne informacje, które pomogą użytkownikowi jak najlepiej korzystać z tego urządzenia i zapewnią bezpieczną oraz prawidłową jego instalację, użytkowanie i konserwację. Niniejszą instrukcję należy przechowywać w dogodnym miejscu, aby zawsze móc z niej szybko skorzystać w celu bezpiecznego i właściwego użytkowania urządzenia.

Jeśli zamierza się sprzedać urządzenie, oddać je lub zostawić w domu po przeprowadzce, należy się upewnić się, że przekazano również niniejszą instrukcję, aby nowy właściciel mógł zapoznać się z urządzeniem i ostrzeżeniami dotyczącymi bezpieczeństwa.

Objaśnienie

Ostrzeżenie – Ważne informacje dotyczące bezpieczeństwa



Informacje ogólne i porady



Informacje dotyczące środowiska



Utylizacja

Należy chronić środowisko i dbać o zdrowie ludzkie. Opakowanie należy umieścić w odpowiednich pojemnikach w celu poddania go recyklingowi. Przyczynić się do recyklingu odpadów urządzeń elektrycznych i elektronicznych. Urządzeń oznaczonych tym symbolem nie należy wyrzucać razem z odpadami domowymi. Zwrócić produkt do lokalnego punktu recyklingu odpadów lub skontaktować się z urzędem miejskim.



OSTRZEŻENIE!

Ryzyko obrażeń lub uduszenia!

Czynniki chłodnicze i gazy muszą być utylizowane w sposób profesjonalny. Przed prawidłową utylizacją należy upewnić się, że przewody obwodu czynnika chłodniczego nie są uszkodzone. Odłącz urządzenie od sieci elektrycznej. Odciąć kabel sieciowy i wyrzucić go. Wyjąć półki i szuflady, a także zatrzaski i uszczelki drzwiczek, aby uniemożliwić dzieciom i zwierzętom zamknięcie się w urządzeniu.

Stare urządzenia nadal mają pewną wartość rezydualną. Przyjazna dla środowiska metoda utylizacji zapewni, że cenne surowce będą mogły być odzyskiwane i ponownie wykorzystywane. Cyklopentan, nieszkodliwa dla ozonu substancja palna, jest stosowany jako ekspander do pianki izolacyjnej.

Zapewniając, że produkt ten jest utylizowany w prawidłowy sposób, można się przyczynić do zapobiegania potencjalnie negatywnym konsekwencjom dla środowiska i zdrowia ludzkiego, jakie mogłyby mieć miejsce.

W celu uzyskania szczegółowych informacji na temat recyklingu tego produktu należy się skontaktować z lokalnym odbiorcą odpadów domowych lub prowadzonym przez profesjonalistów sklepem, w którym zakupiono ten produkt.

1- Informacje dotyczące bezpieczeństwa.....	4
2- Przewidziane zastosowanie	8
3- Opis produktu	10
4- Panel sterowania	11
5- Obsługa	12
6- Wskazówki dotyczące oszczędzania energii	20
7- Wyposażenie.....	21
8- Dbłość i czyszczenie	23
9- Rozwiązywanie problemów	26
10- Instalacja	30
11- Dane techniczne	34
12- Obsługa klienta	35

Przed pierwszym włączeniem urządzenia należy zapoznać się z poniższymi wskazówkami dotyczącymi bezpieczeństwa:



OSTRZEŻENIE!

Przed pierwszym użyciem

- ▶ Upewnić się, że urządzenie nie uległo uszkodzeniu w transporcie.
- ▶ Usunąć całe opakowanie i trzymać je z dala od dzieci.
- ▶ Aby zapewnić pełną wydajność obiegu czynnika chłodniczego, należy odczekać co najmniej dwie godziny przed instalacją urządzenia.
- ▶ Urządzenie powinny przenosić zawsze co najmniej dwie osoby, ponieważ jest ono ciężkie.

Instalacja

- ▶ Urządzenie to należy umieścić w dobrze wentylowanym miejscu. Należy zapewnić przestrzeń co najmniej 20 cm powyżej i 10 cm wokół urządzenia.
- ▶ Nigdy nie należy umieszczać urządzenia w wilgotnym miejscu lub w miejscu, w którym mogłoby zostać zachłapane wodą. Rozbryzgi wody oraz plamy należy wyczyścić za pomocą miękkiej, czystej szmatki.
- ▶ Nie należy instalować urządzenia w miejscu o bezpośrednim działaniu promieni słońca lub w pobliżu źródeł ciepła (np. pieców, grzejników).
- ▶ Zainstalować i wypoziomować urządzenie w miejscu odpowiednim do jego wielkości i przeznaczenia.
- ▶ Nie zasłaniać otworów wentylacyjnych w urządzeniu lub w szafce, w której jest ono umieszczane.
- ▶ Należy upewnić się, że informacje elektryczne na tabliczce znamionowej są zgodne z parametrami źródła zasilania. Jeśli tak nie jest, należy się skontaktować z elektrykiem.
- ▶ Urządzenie jest zasilane z sieci o napięciu 220 – 240 V AC/50 Hz. Nietypowe wahania napięcia mogą spowodować nieuruchomienie się urządzenia, uszkodzenie układu regulacji temperatury lub sprężarki, a także nietypowy hałas podczas jego pracy. W takim przypadku należy zamontować automatyczny regulator.
- ▶ Do zasilania należy użyć osobnego, łatwo dostępnego gniazdka z uziemieniem. Urządzenie musi być uziemione.
- ▶ **Dotyczy tylko Wielkiej Brytanii:** Kabel zasilający urządzenia jest wyposażony we wtyczkę 3-przewodową (z uziemieniem), która pasuje do standardowego gniazda 3-przewodowego (z uziemieniem). Nigdy nie należy odcinać ani demontować trzeciego bolca (uziemienia). Po zainstalowaniu urządzenia wtyczka powinna być dostępna.
- ▶ Nie należy używać adapterów wielowtykowych i przedłużaczy.
- ▶ Upewnij się, że kabel zasilający nie jest przynięciony przez urządzenie. Nie stawaj na kabel zasilający.
- ▶ Nie należy dopuścić do uszkodzenia obwodu czynnika chłodniczego.
- ▶ **Nie umieszczać przedłużaczy z kilkoma gniazdami lub przenośnych zasilaczy przy tylnej części urządzenia.**



OSTRZEŻENIE!

Codzienne użytkowanie

- ▶ Urządzenie to może być obsługiwane przez dzieci powyżej 8 roku życia oraz osoby o ograniczonej zdolności fizycznej, czuciowej lub psychicznej bądź nieposiadające doświadczenia i wiedzy, jeśli są one pod nadzorem lub poinstruowano je w zakresie bezpiecznej obsługi urządzenia i zrozumiąły one potencjalne zagrożenia.
- ▶ Dzieciom w wieku od 3 do 8 lat zezwala się na załadunek i rozładunek urządzeń chłodniczych, ale nie zezwala się im na ich czyszczenie czy instalację.
- ▶ Trzymać z dala od urządzenia dzieci poniżej 3. roku życia, chyba że są one stale nadzorowane.
- ▶ Czyszczenie i konserwacja urządzenia nie powinny być przeprowadzane przez dzieci bez nadzoru.
- ▶ Nie zezwalać dzieciom na zabawę z urządzeniem.
- ▶ **Urządzenie należy ustawić tak, aby wtyczka była dostępna.**
- ▶ Jeżeli w pobliżu urządzenia wydobywa się zimny gaz lub inny łatwopalny gaz, należy wyłączyć zawór wydostającego się gazu, otworzyć drzwi i okna oraz nie wyciągać wtyczki z przewodu zasilającego urządzenia lub innego urządzenia.
- ▶ Zwrócić uwagę, że urządzenie jest ustawione do pracy w **określonym zakresie temperatur otoczenia od 10 do 38 °C**. Urządzenie może nie działać prawidłowo, jeśli jest pozostawione na dłuższy czas w temperaturze powyżej lub poniżej wskazanego zakresu.
- ▶ Nie należy umieszczać na urządzeniu przedmiotów niestabilnych (ciężkich przedmiotów, pojemników **wypełnionych wodą**), **unikać obrażeń** ciała spowodowanych upadkiem lub porażeniem prądem elektrycznym w wyniku kontaktu z wodą.
- ▶ Nie ciągnąć za półki w drzwiczkach. Drzwiczki mogą być ulec przestawieniu, stojak na butelki może zostać odciągnięty lub urządzenie może się przewrócić.
- ▶ Drzwiczki należy otwierać i zamykać tylko za pomocą klamek. Szczelina między drzwiczkami oraz między drzwiczkami a szafką jest bardzo wąska. Nie należy wkładać rąk w te miejsca, aby nie ścisnąć palców. Drzwiczki można otwierać lub zamykać tylko wtedy, gdy w zasięgu ich ruchu nie ma dzieci.
- ▶ Nie należy przechowywać ani używać materiałów łatwopalnych, wybuchowych lub żrących w urządzeniu lub w jego pobliżu.
- ▶ Nie przechowywać w urządzeniu leków, środków chemicznych lub powodujących bakterii. To urządzenie jest urządzeniem gospodarstwa domowego. Nie zaleca się przechowywania w nim materiałów, które wymagają ściśle określonej temperatury.
- ▶ Nigdy nie przechowywać płynów w butelkach lub puszkach (oprócz alkoholi wysokoprocentowych), zwłaszcza napojów gazowanych w zamrażarce, ponieważ wybuchają one podczas zamrażania.

**OSTRZEŻENIE!****Codziennie użytkowanie**

- ▶ Sprawdzić stan żywności, jeśli doszło do zwiększenia temperatury w zamrażarce.
- ▶ Nie należy ustawiać niepotrzebnie niskiej temperatury w komorze chłodziarki. Przy wysokich ustawieniach mogą występować temperatury minusowe. Uwaga: butelki mogą wybuchnąć.
- ▶ Nie należy dotykać zamrożonych towarów mokrymi dłońmi (zakładać rękawice). W szczególności nie należy jeść lizaków lodowych bezpośrednio po wyjęciu z zamrażarki. Istnieje ryzyko ich przymarznięcia lub powstania odmrożeń. **PIERWSZA POMOC:** natychmiast przepłukać pod bieżącą zimną wodą. Nie odciągaj na siłę!
- ▶ Podczas działania urządzenia nie należy dotykać wewnętrznej powierzchni zamrażarki, zwłaszcza mokrymi rękoma, ponieważ ręce mogą przymarznąć do tej powierzchni.
- ▶ Odłączyć urządzenie w przypadku przerwy w dostawie prądu lub przed czyszczeniem go. Odczekać co najmniej 5 minut przed ponownym uruchomieniem urządzenia, ponieważ częste uruchamianie go może uszkodzić sprężarkę.
- ▶ Nie używać urządzeń elektrycznych wewnątrz komór urządzenia do przechowywania żywności, o ile nie są to urządzenia zalecane przez producenta.
- ▶ W przypadku modeli z dozownikiem wody używać tylko wody pitnej.

Konserwacja/czyszczenie

- ▶ Upewnić się, że dzieci są pod nadzorem, jeśli przeprowadzają czyszczenie i konserwację.
- ▶ Przed przystąpieniem do rutynowej konserwacji należy odłączyć urządzenie od zasilania elektrycznego. Odczekać co najmniej 5 minut przed ponownym uruchomieniem urządzenia, ponieważ częste uruchamianie go może uszkodzić sprężarkę.
- ▶ Podczas odłączania urządzenia należy trzymać za jego wtyczkę, a nie za kabel.
- ▶ Nie wolno zeszkrobywać mrozu i lodu ostrymi przedmiotami. Aby uniknąć uszkodzenia plastikowych części, nie należy używać sprayów, grzejników elektrycznych czy suszarek do włosów ani urządzeń czyszczących parą czy innych źródeł ciepła.
- ▶ Nie używać urządzeń mechanicznych ani innych środków do przyspieszania procesu rozmrażania, o ile nie są one zalecane przez producenta.
- ▶ **Nie należy czyścić urządzenia twardymi szczotkami, szczotkami drucianymi, proszkiem do prania, benzyną, octanem amyłu, acetonem i podobnymi roztworami organicznymi, kwasowymi lub alkalicznymi. Aby uniknąć uszkodzeń, należy je czyścić specjalnym detergentem do lodówek.**
- ▶ **Najlepiej użyć ciepłej wody i roztworu sody oczyszczonej – mniej więcej jedną łyżkę stołową sody oczyszczonej na litr/kwartę wody. Przepłukać obficie wodą i wytrzeć do sucha. Nie należy używać proszków czyszczących ani innych środków czyszczących o właściwościach ściernych. Nie myć zdejmowanych części w zmywarce do naczyń.**



OSTRZEŻENIE!

Konserwacja/czyszczenie

- ▶ W razie uszkodzenia kabla zasilającego powinien go wymienić producent, serwisant lub inna wykwalifikowana osoba, aby uniknąć zagrożenia.
- ▶ Nie próbować naprawiać, demontować ani modyfikować urządzenia na własną rękę. W razie potrzeby dokonania naprawy należy się skontaktować z naszą obsługą klientów.
- ▶ W razie uszkodzenia żarówek oświetlenia powinien je wymienić producent, serwisant lub inna wykwalifikowana osoba, aby uniknąć zagrożenia.
- ▶ Przynajmniej raz w roku należy usunąć kurz z tyłu urządzenia, aby uniknąć zagrożenia pożarem, a także zwiększonego zużycia energii.
- ▶ Nie spryskiwać ani nie spłukiwać urządzenia podczas czyszczenia.
- ▶ Do czyszczenia urządzenia nie należy używać strumienia wody ani pary wodnej.
- ▶ Nie czyścić zimnych szklanych półek gorącą wodą. Nagła zmiana temperatury może spowodować pęknięcie szyby.
- ▶ Jeśli urządzenie nie będzie używane przez dłuższy czas, należy pozostawić je otwarte, aby zapobiec gromadzeniu się w nim nieprzyjemnych zapachów.

Informacje o czynniku chłodniczym



OSTRZEŻENIE!

Urządzenie zawiera palny czynnik chłodniczy – IZOBUTAN (R600a). Upewnij się, że obieg czynnika chłodniczego nie został uszkodzony podczas transportu lub montażu. Wyciekający czynnik chłodniczy może spowodować obrażenia oczu lub zapalić się. Jeśli doszło do uszkodzenia, należy unikać otwartych źródeł ognia, dokładnie przewietrzyć pomieszczenie, nie podłączać ani nie odłączać przewodów zasilających urządzenia lub innego urządzenia. Poinformować obsługę klientów.

W przypadku przedostania się czynnika chłodniczego do oczu należy natychmiast przepłukać je pod bieżącą wodą i wezwać okulistę.

OSTRZEŻENIE: układ chłodniczy znajduje się pod wysokim ciśnieniem. Nie manipulować urządzeniem. Ponieważ w urządzeniu stosowane są palne czynniki chłodnicze, należy zainstalować, obsługiwać i serwisować je ściśle według instrukcji obsługi oraz skontaktować się z profesjonalnym przedstawicielem lub naszym działem obsługi posprzedażnej w celu dokonania utylizacji urządzenia.

2.1 Przewidziane zastosowanie

To urządzenie jest przeznaczone do użytku w gospodarstwach domowych i podobnych zastosowaniach, takich jak:

- kuchnie dla personelu w sklepach, biurach i innych środowiskach roboczych;
 - w gospodarstwach rolnych; przez klientów w hotelach, motelach i innych środowiskach mieszkalnych;
 - w środowiskach typu „bed and breakfast”;
 - w ramach usług cateringowych i podobnych zastosowań niezwiązanych ze sprzedażą detaliczną.
- Jeśli urządzenie nie będzie używane przez dłuższy czas, a użytkownik będzie korzystał z niego tylko w ramach funkcji Holiday lub funkcji wyłączonej chłodziarki/zamrażarki, należy:
- wyjąć żywność;
 - odłączyć kabel zasilający;
 - opróżnić i wyczyścić zbiornik na wodę;
 - wyczyścić urządzenie w sposób opisany powyżej;
 - drzwiczki powinny być otwarte, aby zapobiec powstawaniu przykrych zapachów wewnątrz.
- Aby zapewnić bezpieczne przechowywanie środków spożywczych lub wina, należy przestrzegać niniejszej instrukcji obsługi.
- Aby uniknąć zanieczyszczenia żywności (nie dotyczy piwniczek z winem), należy przestrzegać poniższych instrukcji:
- Pozostawienie na dłużej otwartych drzwiczek może spowodować wzrost temperatury w komorach urządzenia.
 - Czyścić regularnie powierzchnie, które mogą mieć kontakt z żywnością i dostępnymi systemami odprowadzania wody.
 - Wyczyścić zbiorniki na wodę, jeśli nie były one używane przez 48 godzin; przepłukać system wodny podłączony do zasilania urządzenia, jeśli woda nie była pobierana przez 5 dni.
 - Umieszczać surowe mięso i ryby w odpowiednich pojemnikach w chłodziarce/zamrażarce, aby nie miały one kontaktu z inną żywnością ani nie skapywały na nią żadne płyny. W celu zapewnienia bezpiecznego przechowywania produktów żywnościowych, potrawy błyskawiczne i surowe mięso/ryby należy przechowywać oddzielnie.
 - Szuflady na zamrożoną żywność, oznaczone dwoma gwiazdkami, przeznaczone są do przechowywania wstępnie zamrożonej żywności, przechowywania lub wytwarzania lodów i kostek lodu.
 - Szuflady z jedną, dwoma lub trzema gwiazdkami nie nadają się do zamrażania świeżej żywności.
 - Jeśli urządzenie chłodzące zostanie pozostawione puste przez dłuższy czas, należy je wyłączyć, rozmrozić, wyczyścić, wysuszyć i pozostawić drzwiczki otwarte, aby uniknąć rozwoju w urządzeniu pleśni.
- Szczegółowe informacje na temat najbardziej odpowiedniej części komory urządzenia, w której powinny być przechowywane określone rodzaje żywności, z uwzględnieniem różnych temperatur, jakie mogą występować w różnych miejscach urządzenia, znajdują się w części innej instrukcji.

Utylizacja

Ten symbol na produkcie lub na jego opakowaniu oznacza, że nie należy go traktować tak samo jak odpady domowe. Należy go przekazać odpowiedniemu punktowi zbiórki odpadów w celu poddania recyklingowi wyposażenia elektrycznego i elektronicznego. Zapewniając, że produkt ten jest utylizowany w prawidłowy sposób, można się przyczynić do zapobiegania potencjalnie negatywnym konsekwencjom dla środowiska i zdrowia ludzkiego, jakie mogłyby mieć miejsce w przypadku nieodpowiedniego posługiwania się odpadami produktu. W celu uzyskania bardziej szczegółowych informacji na temat recyklingu tego produktu należy skontaktować się z lokalnym urzędem miasta, służbami utylizującymi odpady domowe lub sklepem, w którym produkt został zakupiony.

W związku z tym, że stosowane są w nim palne gazy izolacyjne, prosimy o kontakt z profesjonalnym przedstawicielem lub naszym działem obsługi posprzedażnej. W celu pozbycia się urządzenia.



OSTRZEŻENIE!

Ryzyko obrażeń lub uduszenia!

Czynniki chłodnicze i gazy muszą być utylizowane w sposób profesjonalny. Przed prawidłową utylizacją urządzenia należy upewnić się, że przewody obwodu czynnika chłodniczego nie są uszkodzone. Odłączyć urządzenie od zasilania. Odciąć kabel sieciowy i wyrzucić go. Wyjąć półki i szuflady, a także zatrzaski i uszczelki drzwiczek, aby uniemożliwić dzieciom i zwierzętom zamknięcie się w urządzeniu.

Zmiany lub modyfikacje urządzenia są niedozwolone. Niezamierzone użycie może spowodować zagrożenie i brak możliwości składania roszczeń gwarancyjnych.

2.2 Akcesoria

Sprawdzić akcesoria i dokumentację zgodnie z tą listą (Rys. 2.2):

2.2

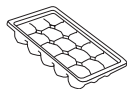

Tacki na kostki lodu



Tacka na jajka



Klucz do śrub

Karta
gwarancyjnaInstrukcja
obsługi

i Uwaga

Ze względu na zmiany techniczne i różne modele niektóre z ilustracji zamieszczone w niniejszej instrukcji mogą nie dotyczyć modelu posiadanego przez użytkownika.

Zdjęcia urządzeń (Rys. 3)

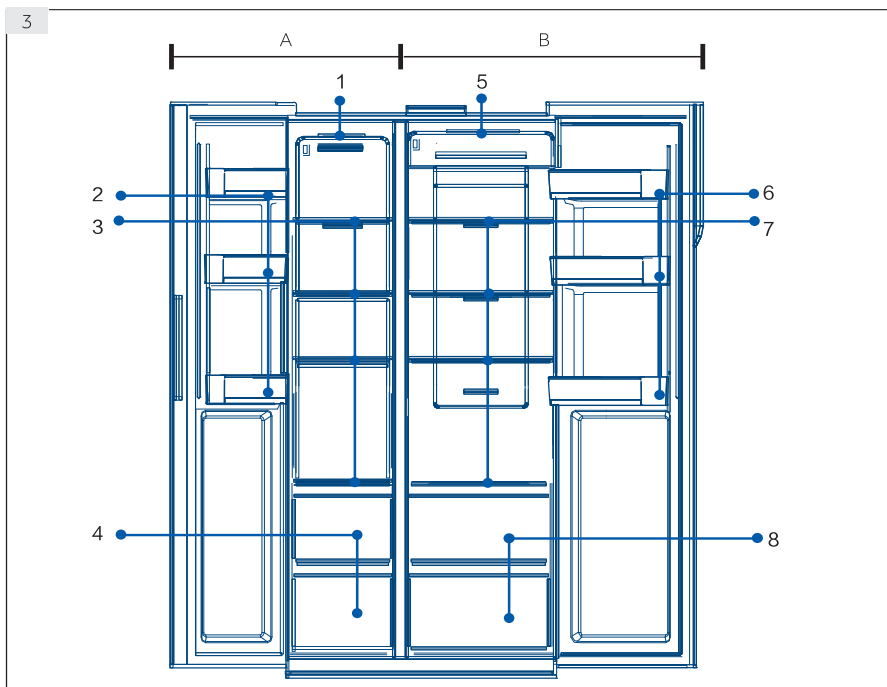

A: Komora zamrażarki

- 1 Lampka górna
- 2 Półka w drzwiczkach/
uchwyt na butelki
- 3 Półki zamrażarki
- 4 Szuflada zamrażarki

B: Komora lodówki

- 1 Lampka górna
- 6 Półka w drzwiczkach/
uchwyt na butelki
- 7 Półki lodówki
- 8 Szuflada lodówki
- 9 Zbiornik na wodę

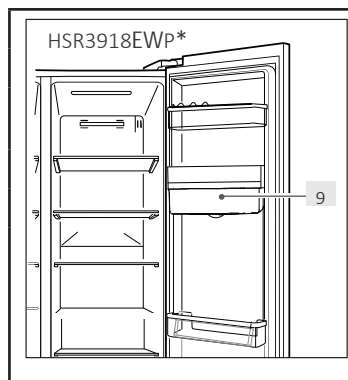

Panel sterowania (Rys. 4)

Przyciski:

- A Przełącznik lodówki
- B Przełącznik zamrażarki
- C Tryb Fuzzy
- D Tryb Holiday
- E Tryb Super-Freeze
- F Przełącznik blokady panelu

Wskaźniki:

- a Tryb Super-Cool
- b Temperatura lodówki
- c Temperatura zamrażarki
- d Tryb Fuzzy i tryb Holiday
- g Tryb Super-Freeze g Blokada panelu

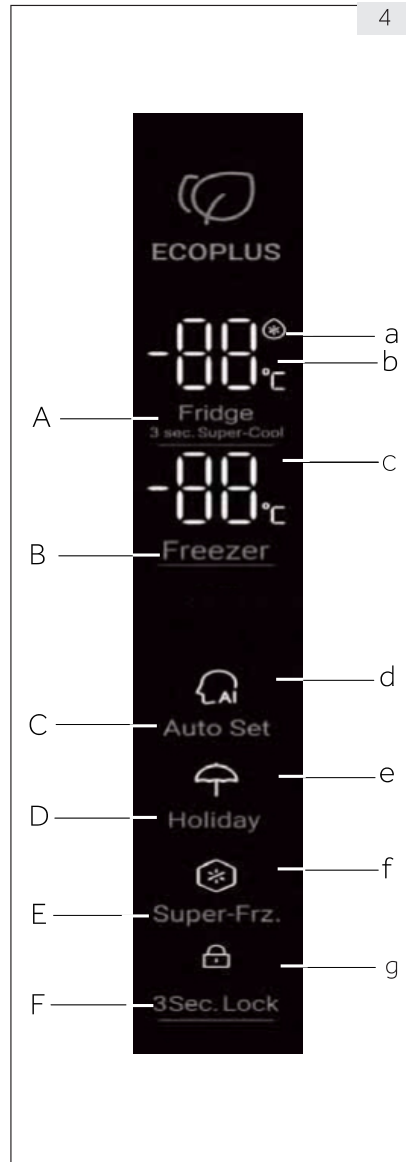

5.1 Pierwsze użycie

Przy pierwszym podłączeniu chłodziarki do zasilania wyświetlacz zaświeca się. Domyślna temperatura w lodówce wynosi 4 °C, a w zamrażarce -18 °C. Zaświeca się kontrolka funkcji Intelligence.

5.2 Blokowanie/odblokowywanie panelu

Blokada automatyczna:

Gdy drzwiczki lodówki i drzwiczki zamrażarki są zamknięte i żaden przycisk nie zostaje użyty przez 30 s, podświetlenie panelu gaśnie automatycznie i panel zostaje zablokowany.

Blokada ręczna:

Po odblokowaniu panelu nacisnąć na 3 sekundy przycisk Lock. Uruchomi się brzęczyk, wskaźnik blokady zaświeci się, po czym wyświetlacz zostanie zablokowany.

3Sec.Lock



Nacisnąć na
3 sekundy

Wskaźnik jest włączony
Panel jest zablokowany

Odblokowywanie:

Gdy panel jest wyłączony, otworzyć dowolne drzwiczki chłodziarki lub dotknąć dowolnego przycisku na panelu sterowania, panel zaświeci się. W tym momencie panel jest zablokowany. Nacisnąć przycisk funkcji blokady na 3 sekundy, rozlegnie się dźwięk brzęczyka, wskaźnik blokady będzie wyłączony, a panel zostanie odblokowany.



3Sec.Lock



Panel jest
włączony Otworzyć
drzwiczki lub
nacisnąć dowolny
przycisk

Przytrzymać
przez
3 sekundy

Wskaźnik jest wyłączony
Panel jest odblokowany

5.3 Regulacja temperatury w lodówce

1. Gdy panel sterowania jest odblokowany, nacisnąć «przełącznik lodówki». Rozlega się dźwięk brzęczyka, miga wskaźnik temperatury lodówki. Teraz można ustawić temperaturę w lodówce.
2. Następnie przy każdorazowym naciśnięciu przełącznika lodówki słychać brzęczyk i następuje zmiana ustawień o 1 niżej. Kolejność zmian w pętli ciągłej wygląda następująco: 4 °C/3 °C/2 °C/1 °C/9 °C/8 °C/7 °C/6 °C/5 °C/4 °C.

Fridge



Fridge



Nacisnąć
przycisk
jeden raz

Miga
W trybie
ustawiania

Nacisnąć przycisk
jeden raz

Ustawienie wykonane

Uwaga

- Urządzenie jest ustawione na zalecaną temperaturę 4 °C (chłodziarka) i- 18 °C (zamrażarka). W normalnych warunkach otoczenia nie ma potrzeby ustawiania temperatury.

5.4 Regulacja temperatury zamrażarki

1. Gdy panel sterowania jest odblokowany, naciśnięcie «przełącznik lodówki». Rozlega się dźwięk brzęczyka, miga wskaźnik temperatury zamrażarki. Teraz można ustawić temperaturę zamrażarki.
2. Następnie przy każdorazowym naciśnięciu przełącznika zamrażarki brzęczyk wydaje dźwięk, a temperatura zmienia się o 1 stopień w dół. Kolejność zmian w pętli ciągłej wygląda następująco: -18 °C/-19 °C/-20 °C/-21 °C/-22 °C/-23 °C/-24 °C/-14 °C/-15 °C/-16 °C/-17 °C/-18 °C.

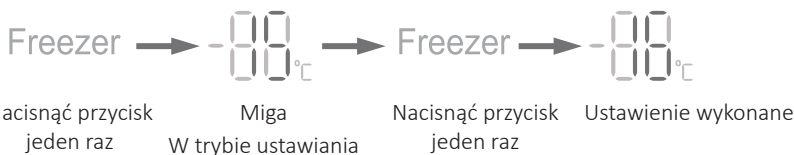

Uwaga

- Temperatura zostaje ustawiona, jeżeli w ciągu 5 sekund nie zostanie naciśnięty żaden przycisk. Temperatura zostanie automatycznie potwierdzona i zapisana.

5.5 Ustawianie automatyczne

1. Gdy panel sterowania jest odblokowany, naciśnięcie «przełącznik trybu Fuzzy». Rozlega się dźwięk brzęczyka i zaświecony jest wskaźnik trybu Fuzzy. Uruchamia się tryb Fuzzy.
2. Gdy wskaźnik trybu Fuzzy jest zaświecony, należy naciśnięcie przełącznik trybu Fuzzy, wówczas rozlegnie się dźwięk brzęczyka, wskaźnik trybu Fuzzy zostanie wyłączony i tryb ten zostanie wyłączony.

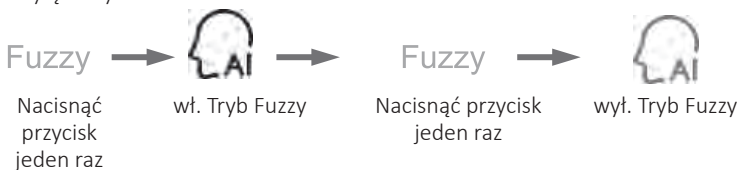

Uwaga

- Gdy włączony jest tryb Fuzzy, nie można wybrać temperatury lodówki i temperatury zamrażarki. Po naciśnięciu przełącznika lodówki lub przełącznika zamrażarki wskaźnik trybu Fuzzy i emitowane są dźwięki przypominające, że operacja jest niedozwolona. Jeśli w trybie Fuzzy zostaje wybrana funkcja szybkiego chłodzenia, szybkiego zamrażania lub tryb Holiday, następuje automatyczne wyłączenie trybu Fuzzy.

5.6 Tryb Holiday

Tryb Holiday jest przeznaczony do sytuacji, w których chłodziarka nie będzie używana przez dłuższy czas. Gdy włączony jest tryb Holiday, można wybrać temperaturę zamrażarki, natomiast temperatura w lodówce jest automatycznie ustawiana na 17 °C, co pozwala na uniknięcie nieprzyjemnych zapachów z powodu wysokiej temperatury w komorze lodówki, a także oszczędza zużycie energii.

1. Gdy panel sterowania jest odblokowany, nacisnąć «przełącznik trybu Holiday». Rozlega się dźwięk brzęczyka i zaświecony jest wskaźnik trybu Holiday. Rozpoczyna się tryb Holiday.
2. Gdy wskaźnik trybu Holiday jest zaświecony, należy nacisnąć przełącznik funkcji Holiday, wówczas rozlegnie się dźwięk brzęczyka, wskaźnik trybu Holiday zostanie wyłączony i tryb ten zostanie wyłączony.



i Uwaga

- ▶ Gdy włączony jest tryb Holiday, nie można wybrać temperatury lodówki. Po naciśnięciu przełącznika lodówki wskaźnik trybu Holiday miga i emitowane są dźwięki przypominające, że operacja jest niedozwolona. Przed wyborem trybu Holiday należy opróżnić komorę lodówki, aby uniknąć pogorszenia jakości żywności. Przy włączonym trybie Holiday nie można jednocześnie wybrać funkcji Intelligence i szybkiego chłodzenia. W przypadku wybrania trybu Intelligence lub szybkiego chłodzenia wskaźnik trybu Holiday jest wyłączony i funkcja ta automatycznie wyłącza się.

5.7 Tryb Super-Cool

1. Gdy panel sterowania jest odblokowany, nacisnąć «przełącznik lodówki» na 3 sekundy. Rozlega się dźwięk brzęczyka i świeci się wskaźnik trybu Super-Cool. Tryb Super-Cool uruchamia się.
2. Gdy wskaźnik trybu Super-Cool jest włączony, nacisnąć przełącznik lodówki na 3 s. Brzęczyk wyda dźwięk i wskaźnik trybu Super-Cool zostanie wyłączony. Tryb Super-Cool wyłącza się.
3. Gdy włączony jest tryb Super-Cool, chłodziarka automatycznie przełączy się w stan wyłączenia trybu Super-Cool po osiągnięciu ustawionych warunków. Jeśli zamierza się wyjść z niego ręcznie, można nacisnąć przełącznik lodówki na 3 s, aby wyłączyć tryb Super-Cool.

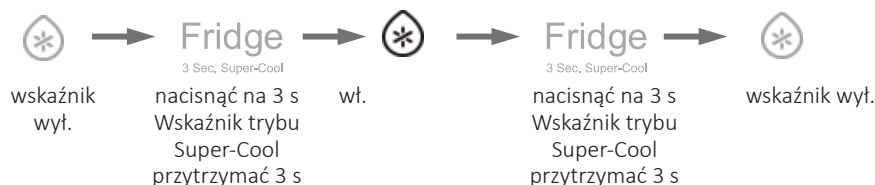

Uwaga

- ▶ Przy włączonej funkcji Super-Cool nie można jednocześnie wybrać trybu Fuzzy i trybu Holiday. W przypadku wybrania trybu Fuzzy lub trybu Holiday wskaźnik trybu Super-Cool jest wyłączony i tryb Super-Cool automatycznie wyłącza się.

5.8 Tryb Super-Freeze

1. Gdy panel sterowania jest odblokowany, nacisnąć przełącznik trybu Super-freeze. Rozlega się dźwięk brzęczyka i miga wskaźnik trybu Super-freeze. Uruchamia się tryb Super-freeze.
2. Gdy wskaźnik trybu Super-freeze jest włączony, nacisnąć przełącznik trybu Super-freeze. Rozlega się dźwięk brzęczyka i wskaźnik trybu Super-freeze jest wyłączony. Tryb Super-freeze wyłącza się.
3. Gdy włączony jest tryb Super-freeze, chłodziarka automatycznie przełącza się w stan wyłączenia trybu Super-freeze po osiągnięciu ustawionych warunków. Jeśli zamierza się wyjść z niego ręcznie, można nacisnąć przełącznik trybu Super-freeze na 3 s, aby wyłączyć tryb Super-freeze.



Uwaga

- ▶ Tryb Super-freeze opracowano w celu utrzymywania składników odżywczych żywności w komorze zamrażarki i żywność ulega zamrożeniu w możliwie jak najkrótszym czasie. Jeżeli duża ilość żywności ma być zamrożona na raz, zaleca się ustawić tryb Super-freeze 24 godziny wcześniej, aby osiągnąć niższą temperaturę w komorze zamrażarki przed umieszczeniem w niej żywności. Wówczas prędkość zamrażania w komorze zamrażarki zwiększa się, a żywność może zostać szybko zamrożona, skutecznie blokując składniki odżywcze żywności i ułatwiając jej przechowywanie. W trybie Super-freeze, jeśli zamierza się wybrać funkcję Intelligence, wskaźnik trybu Super-freeze jest wyłączony i tryb Super-freeze wyłącza się automatycznie.

5.9 Alarm otwartych drzwiczek

Gdy czas otwarcia drzwiczek jest zbyt długi lub drzwiczki nie są zamknięte, chłodziarka za każdym razem emituje alarm, który ma przypomnieć o konieczności zamknięcia drzwiczek.

5.10 Oszczędność energii panelu sterowania

Jeśli panel sterowania nie będzie używany przez 30 sekund, zostanie on automatycznie wyłączony i nastąpi przejście do trybu zablokowania, który pozwala na oszczędzanie energii. Po naciśnięciu przycisku funkcji blokady lub otwarciu dowolnych drzwiczek panel sterowania zostanie podświetlony.

5.11 Awaria zasilania – funkcja pamięci

Gdy chłodziarka jest wyłączona, następuje zapisanie w pamięci chwilowego stanu roboczego awarii zasilania. Po ponownym podłączeniu zasilania chłodziarka kontynuuje działanie zgodnie z trybem i stanem funkcjonalnym ustawionym przed awarią zasilania.

Uwaga: funkcja blokady nie jest zapamiętywana. Po ponownym włączeniu chłodziarki panel sterowania rozpoczyna autodiagnostykę, wskaźnik funkcji blokady jest wyłączony, a chłodziarka jest odblokowana.

5.12 Wskazówki dotyczące przechowywania świeżej żywności

5.12.1 Przechowywanie w komorze lodówki

- ▶ Utrzymywać temperaturę w lodówce poniżej 5 °C.
- ▶ Gorąca żywność musi być schładzana do temperatury pokojowej przed umieszczeniem jej w urządzeniu.
- ▶ Żywność, którą zamierza się przechować w lodówce, powinna zostać umyta i wysuszona przed umieszczeniem jej w niej.
- ▶ Żywność przeznaczona do przechowywania powinna być odpowiednio zamknięta, aby uniknąć zmian zapachu lub smaku.
- ▶ Nie należy przechowywać nadmiernej ilości żywności. Należy pozostawić odstępy pomiędzy żywnością, aby umożliwić przepływ zimnego powietrza wokół niej, co zapewni lepsze i bardziej jednorodne chłodzenie.
- ▶ Żywność spożywana codziennie powinna być przechowywana na przedniej części półki.
- ▶ Pozostawić szczelinę między żywnością a ścianami wewnętrznymi, umożliwiając przepływ powietrza. Najlepiej nie przechowywać żywności pod tylną ścianą: żywność może tam zamarznąć. Unikaj bezpośredniego kontaktu żywności (zwłaszcza tłustych lub kwaśnych produktów spożywczych) z poszyciem wewnętrznym, ponieważ olej/kwas może powodować jego niszczenie. Zanieczyszczenia oleiste/kwaśne należy usuwać zawsze tuż po zauważeniu ich.
- ▶ Rozmrażać zamrożoną żywność w komorze lodówki. W ten sposób można wykorzystać zamrożoną żywność do obniżenia temperatury w komorze i zaoszczędzić energię.
- ▶ Proces dojrzewania owoców i warzyw, takich jak cukinia, melon, papaja, banan, ananas itp. może przyspieszyć w lodówce. Dlatego nie zaleca się przechowywania ich w lodówce. Przez pewien czas można pozwolić na dojrzewanie silnie zielonych owoców. Cebula, czosnek, imbir i inne warzywa korzeniowe również powinny być przechowywane w temperaturze pokojowej.
- ▶ Nieprzyjemne zapachy wewnątrz lodówki są oznaką tego, że coś się rozlało i konieczne jest czyszczenie. Patrz DBAŁOŚĆ I CZYSZCZENIE.
- ▶ Różne rodzaje żywności powinny być umieszczane w różnych miejscach w zależności od ich właściwości (Rys. 5.12.1/5.12.2):

5.12.1

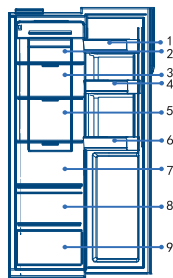

- 1 Masło, ser itp.
- 2 Żywność marynowana, konserwy itp.
- 3 Żywność marynowana, konserwy itp.
- 4 Puszki, żywność w puszkach, przyprawy itp.
- 5 Produkty mięsne, przekąski itp.
- 6 Drinki i żywność butelkowana.
- 7 Makarony, żywność w puszkach, mleko, tofu, nabiał itp.
- 8 Owoce, warzywa, sałatki itp.
- 9 Gotowane mięso, kielbasy itp.

5.12.2 Przechowywanie w komorze zamrażarki

- ▶ Utrzymywać temperaturę zamrażarki na poziomie - 18 °C.
- ▶ 24 godziny przed zamrażaniem włączyć funkcję Super-Freeze: w przypadku małych ilości jedzenia wystarczy od 4 do 6 godzin.
- ▶ Gorąca żywność musi być schładzana do temperatury pokojowej przed umieszczeniem jej w komorze zamrażarki.
- ▶ Potrawy pokrojone na małe porcje szybciej zamarzają i łatwiej je rozmrozić oraz ugotować. Zalecana waga dla każdej porcji to mniej niż 2,5 kg.
- ▶ Lepiej jest zapakować żywność przed włożeniem jej do zamrażarki. Zewnętrzna strona opakowania musi być sucha, aby uniknąć sklejanania się worków. Materiały opakowaniowe powinny być bezwonne, hermetyczne, nietrujące i nietoksyczne.
- ▶ Aby uniknąć upływu okresów przechowywania, należy odnotować datę zamrożenia, limit czasu i nazwę artykułu spożywczego na opakowaniu w zależności od okresów przechowywania przewidzianych dla różnych artykułów spożywczych.
- ▶ **OSTRZEŻENIE!** Kwasy, zasady, sól itp. mogą uszkadzać wewnętrzną powierzchnię zamrażarki. Nie należy umieszczać pożywienia zawierającego te substancje (np. ryb morskich) bezpośrednio na wewnętrznej powierzchni. Słona woda w zamrażarce powinna być natychmiast usunięta.
- ▶ Nie należy przekraczać czasów przechowywania żywności zalecanych przez producentów. Pobierać z zamrażarki tylko wymaganą ilość żywności.
- ▶ Różne rodzaje żywności powinny być umieszczane w różnych miejscach w zależności od ich właściwości (Rys. 5.12.2):

5.12.2

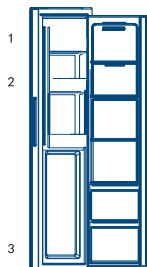

- 1 Lżejsze artykuły, takie jak lody, warzywa, chleb itp.
- 2 Napoje bez wysokiej zawartości alkoholu i tymczasowe przechowywanie napojów spirytusowych o wysokiej zawartości alkoholu, niewielkie elementy, jak kawałki pizzy czy zioła.
- 3 Duże/cięższe porcje żywności, takie jak wołowina do pieczenia



Uwaga: przechowywanie

- ▶ Aby zapewnić efekt chłodzenia, należy zachować odległość większą niż 10 mm między żywnością a czujnikiem.
- ▶ Podczas pracy urządzenia należy zachować w nim najniższą szufladę, aby zapewnić odpowiedni efekt chłodzenia.
- ▶ Żywność z lodem (jak lody itp.) powinna być przechowywana wewnątrz komory zamrażarki, a nie na uchwycie na butelki, ponieważ zmiany temperatury przy uchwycie na butelki, powodowane przez otwieranie i zamykanie drzwiczek, mogą rozmrozić jedzenie.
- ▶ Szybko spożyć rozmrożone jedzenie. Rozmrożona żywność nie może zostać ponownie zamrożona, chyba że najpierw zostanie ugotowana, w przeciwnym razie może nie nadawać się do spożycia.
- ▶ Nie należy ładować nadmiernych ilości świeżej żywności do komory zamrażarki. Należy zapoznać się z danymi dot. wydajności zamrażarki – patrz DANE TECHNICZNE lub dane na tabliczce znamionowej.
- ▶ Żywność może być przechowywana w zamrażarce w temperaturze co najmniej -18 °C przez 2 do 12 miesięcy, w zależności od jej właściwości (np. mięso: 3 – 12 miesięcy, warzywa: 6 – 12 miesięcy).
- ▶ Podczas zamrażania świeżej żywności należy unikać kontaktu z już zamrożoną żywnością. Niebezpieczeństwo rozmrożenia!
- ▶ Rozmrażać mrożonki w lodówce. W ten sposób można wykorzystać zamrożoną żywność do obniżenia temperatury w komorze i zaoszczędzić energię.

5.12.3 Przy przechowywaniu mrożonek w celach handlowych należy stosować się do niniejszych wytycznych:

- ▶ Należy zawsze stosować się do wytycznych producentów dotyczących czasu przechowywania żywności. Nie przekraczać tych wytycznych!
- ▶ Starać się, aby czas między zakupem a przechowywaniem był jak najkrótszy, aby zachować jakość żywności.
- ▶ Kupować mrożonki, które były przechowywane w temperaturze -18 °C lub niższej.
- ▶ Unikać kupowania żywności, na której opakowaniu znajduje się lód lub szron. Jest to oznaka tego, że produkty mogły zostać częściowo rozmrożone i ponownie zamrożone w pewnym momencie. Wzrost temperatury wpływa na jakość żywności.

5.13 Dystrybutor wody (HSR3918EWP*)

Za pomocą dystrybutora wody można pobierać chłodną wodę pitną.

Zbiornik na wodę należy wyczyścić przed pierwszym użyciem (patrz DBAŁOŚĆ I CZYSZCZENIE.).

5.13.1 Napełnianie zbiornika na wodę



OSTRZEŻENIE!

Używać tylko wody pitnej.

5.13.1

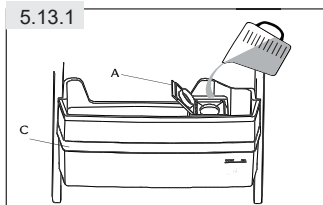

1. Upewnić się, że zbiornik na wodę jest prawidłowo włożony (patrz WYPOSAŻENIE).
2. Otworzyć korek (A) i wlać świeżą wodę pitną do zbiornika na wodę (Rys. 5.13.1).
3. Napełnić wodą tylko do wskaźnika (2,5 l), ponieważ woda mogłaby się wylewać przy otwieraniu i zamykaniu drzwiczek.
4. Zamknąć całkowicie korek (A).





Uwaga: dystrybutor wody

- ▶ Przed ponownym napełnieniem wylać pozostałość wody i wyczyścić zbiornik na wodę.
- ▶ Jeśli nie zamierza się korzystać z dystrybutora wody przez dłuższy czas, należy opróżnić zbiornik na wodę i włożyć na miejsce oczyszczony zbiornik.
- ▶ **Pokrywa (C) na zbiorniku na wodę (Rys. 5.13.1) jest dodatkowo używana do oszczędzania energii.** Jeśli nie zamierza się korzystać z dystrybutora wody przez dłuższy czas, należy zainstalować tę pokrywę ze względu na lepszą izolację i oszczędność energii.

5.13.2 Pobieranie wody z urządzenia

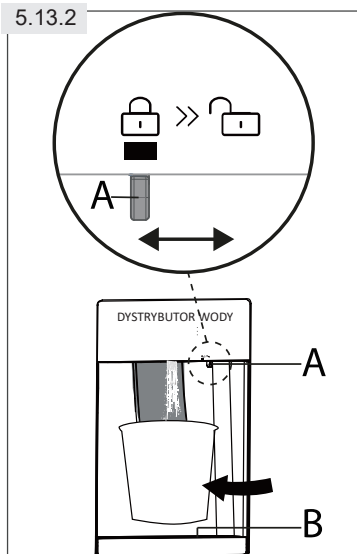
5.13.2



1. Upewnić się, że blokada (A) jest ustawiona w położeniu  «odblokowanym» (Rys. 5.13.2).
2. Umieścić szklankę pod wylotem wody.
3. Nacisnąć delikatnie szklanką na dźwignię dystrybutora wody.
Upewnić się, że szklanka znajduje się w jednej linii z dystrybutorem, aby zapobiec rozbryzgom wody.
4. Woda w tacce (B) powinna być usuwana w odpowiednim czasie, ponieważ może się wylewać podczas otwierania i zamykania drzwiczek.
5. Przesunąć blokadę (A) do pozycji «zablokowanej» .

**Wskazówki dotyczące oszczędzania energii**

- ▶ Upewnić się, że urządzenie jest właściwie wentylowane (patrz INSTALACJA).
- ▶ Nie należy instalować urządzenia w miejscu o bezpośrednim działaniu promieni słońca lub w pobliżu źródeł ciepła (np. pieców, grzejników).
- ▶ Unikać niepotrzebnie niskiej temperatury w urządzeniu. Zużycie energii zwiększa się im niższa jest ustawiona temperatura w urządzeniu.
- ▶ Funkcje takie jak Super-Cool lub Super-Freeze zużywają więcej energii.
- ▶ Ciepłą żywność należy schłodzić przed umieszczeniem jej w urządzeniu.
- ▶ Drzwiczki urządzenia otwierać jak najrzadziej i pozostawiać otwarte jak najkrócej.
- ▶ Nie należy przepelniać urządzenia, aby nie utrudniać przepływu powietrza.
- ▶ Unikać powietrza wewnątrz opakowań z żywnością.
- ▶ Uszczelki drzwiczek należy utrzymywać w czystości, aby zawsze zamykały się prawidłowo.
- ▶ Rozmrażać zamrożoną żywność w komorze lodówki.

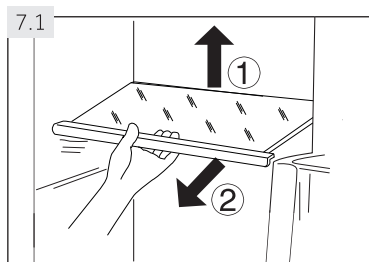

7.1 Półki regulowane

Wysokość półek można dostosować do własnych potrzeb.

1. W celu zmienienia pozycji półki należy ją najpierw wyjąć, podnosząc jej tylną krawędź (1) i wyciągając na zewnątrz (2) (Rys. 7.1).
2. Aby ponownie zamontować półkę, należy nałożyć ją na uchwyty po obu stronach i włożyć do najbardziej wysuniętej do tyłu pozycji, aż tylna część półki zostanie zamocowana wewnątrz szczeliny po bokach.



Uwaga: półki

Upewnić się, że wszystkie końce półki są równe.

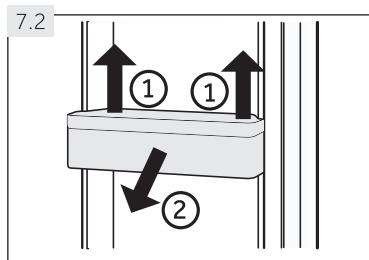

7.2 Wyjmowane półki w drzwiczkach/uchwyt na butelki

Półki w drzwiczkach/uchwyty na butelki można wyjąć do czyszczenia:

1. Umieścić ręce po obu stronach półki/uchwyty i podnieść do góry (1) (Rys. 7.2).
2. Wyciągnąć półkę/uchwyt na butelki (2).
3. W celu włożenia półki w drzwiczkach/uchwyty na butelki powyższe czynności należy wykonać w odwrotnej kolejności.

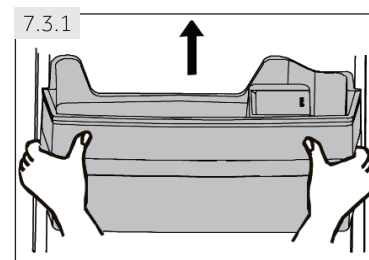

7,3 Zbiornik na wodę (HSR3918EWP*)

7.3.1 Wyjmowanie zbiornika na wodę

Zbiornik na wodę można wyjąć i ponownie zamontować w celu wyczyszczenia go w taki sam sposób, jak półki w drzwiczkach (Rys. 7.3.1).

7.3.2 Wkładanie zbiornika na wodę

1. Upewnić się, że wylewka dozownika (B) jest mocno przykręcona do zbiornika na wodę, a biały pierścień o-ring (C) znajduje się w pozycji (Rys. 7.3.2-1.).
2. Przesunąć blokadę (A) do pozycji «zablokowanej»  (Rys. 7.3.2-2).
3. Umieścić zbiornik na wodę w pozycji, w której wylewka dozownika (B) mieści się w otworze w drzwiczkach (D) (Rys. 7.3.2-3.).

Uwaga: zbiornik na wodę

- ▶ Jeśli zbiornik na wodę nie jest prawidłowo włożony, woda może kapać z przyłącza.
- ▶ Nie należy używać nadmiernej siły przy wyjmowaniu lub wkładaniu zbiornika na wodę, aby uniknąć jego uszkodzenia.

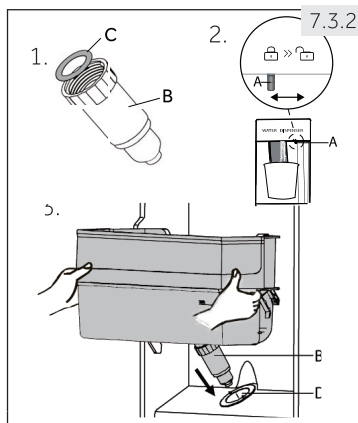

7.4 Uchwyt na butelki – komora zamrażarki

Uchwyty na butelki w komorze zamrażarki są przeznaczone do tymczasowego przechowywania napojów spirytusowych o wysokiej zawartości alkoholu. Napój bez wysokiej zawartości alkoholu powinien być schładzany w lodówce.

Ponadto w uchwytach na butelki można przechowywać niewielkie porcje żywności.



OSTRZEŻENIE!

Butelki i puszki mogą wybuchnąć! Ustawić minutnik, który przypomni o wyjęciu butelek/puszek bez wysokiej zawartości alkoholu...

7.5 Wyjmowana szuflada

Aby wyjąć szufladę z lodówki lub zamrażarki, należy wysunąć ją maksymalnie (1), podnieść i wyjąć (2) (Rys. 7.5).

W celu włożenia szuflady powyższe czynności należy wykonać w odwrotnej kolejności.

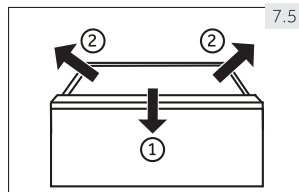

7.6 Oświetlenie

Po otwarciu drzwiczek zaświeca się wewnętrzne oświetlenie LED. Na działanie oświetlenia nie ma wpływu żadne z innych ustawień urządzeń.



OSTRZEŻENIE!

Przed czyszczeniem należy odłączyć urządzenie od zasilania

8.1 Czyszczenie

Urządzenie należy czyścić, gdy nie przechowuje się w nim żywności lub jej ilość jest niewielka. Urządzenie powinno być czyszczone co cztery tygodnie, aby zapewnić dobrą konserwację i uniknąć nieprzyjemnych zapachów przechowywanej żywności.



OSTRZEŻENIE!

Nie należy czyścić urządzenia twardymi szczotkami, szczotkami drucianymi, proszkiem do prania, benzyną, octanem amylu, acetonem i podobnymi roztworami organicznymi, kwasowymi lub alkalicznymi. Aby uniknąć uszkodzeń, należy je czyścić specjalnym detergentem do lodówek.

- ▶ Nie spryskiwać ani nie spłukiwać urządzenia podczas czyszczenia.
- ▶ Do czyszczenia urządzenia nie należy używać strumienia wody ani pary wodnej.
- ▶ Nie czyścić zimnych szklanych półek gorącą wodą. Nagła zmiana temperatury może spowodować pęknięcie szyby.
- ▶ Podczas działania urządzenia nie należy dotykać wewnętrznej powierzchni zamrażarki, zwłaszcza mokrymi rękoma, ponieważ ręce mogą przymarznąć do tej powierzchni.
- ▶ W przypadku ogrzewania pomieszczenia należy sprawdzić stan zamrożonych artykułów.

8.1

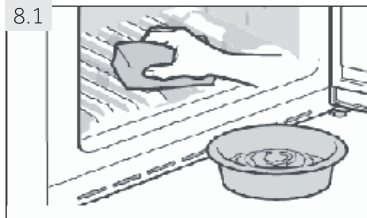

- ▶ Zawsze utrzymywać w czystości uszczelkę drzwi.
- ▶ Wyczyścić wnętrze i obudowę urządzenia za pomocą gąbki zwilżonej w ciepłej wodzie z neutralnym detergentem (Rys. 8.1).

1. Przetrzeć wnętrze i zewnętrzną część lodówki, w tym uszczelkę drzwiczek, półki w drzwiczkach, półki szklane, szuflady itp., miękkim ręcznikiem lub gąbką zanurzoną w ciepłej wodzie (można dodać neutralny detergent do ciepłej wody).
2. W przypadku rozlania się cieczy należy wyjąć wszystkie zabrudzone części, bezpośrednio przepłukać wodą, osuszyć i umieścić z powrotem w lodówce.
3. W przypadku rozlania śmietany albo roztopienia się lodów należy usunąć wszystkie zanieczyszczone części, włożyć na pewien czas do ciepłej wody o temperaturze około 40 °C, a następnie spłukać pod bieżącą wodą, osuszyć i włożyć z powrotem do lodówki.
4. W przypadku, gdy mała część lub element utknie wewnątrz lodówki (pomiędzy półkami lub szufladami), należy użyć małej, miękkiej szczotki, aby ją wydostać. Jeśli nie uda się dostać do takiej części, należy się skontaktować z serwisem firmy Haier.

- ▶ Splukać i osuszyć miękką szmatką.
- ▶ Nie należy czyścić żadnych części urządzenia w zmywarce do naczyń.
- ▶ Odczekać co najmniej 5 minut przed ponownym uruchomieniu urządzenia ponieważ częste uruchamianie go może uszkodzić sprężarkę.

Rozmrażanie

Rozmrażanie chłodziarki i komory zamrażarki odbywa się automatycznie; nie jest wymagana ręczna obsługa.

8.2 Czyszczenie zbiornika na wodę (Rys. 8.2) (HSR3918EWP*)

1. Przesunąć blokadę (A) do pozycji «zablokowanej» .
2. Wyjąć zbiornik na wodę z urządzenia.
3. Zdjąć pokrywę (C) i delikatnie odkręcić wylewkę dystrybutora (B).
4. Wyczyścić zbiornik na wodę i wylewkę dystrybutora ciepłą, bieżącą wodą i płynem do mycia naczyń. Upewnić się, że cały detergent został zmyty.
5. Zamontować wylewkę dystrybutora (B) i upewnić się, że jest ona mocno przykręcona do zbiornika na wodę i biały o-ring (C) jest na swoim miejscu.
6. Nacisnąć pokrywę, aby połączyć ją z jedną stroną zbiornika na wodę, a następnie z drugą stroną, sprawdzić, czy zbiornik na wodę i pokrywa są całkowicie zmontowane.
7. Wymienić zbiornik wewnątrz urządzenia. Upewnić się, że wylewka dystrybutora jest prawidłowo włożona do otworu w drzwiczkach.

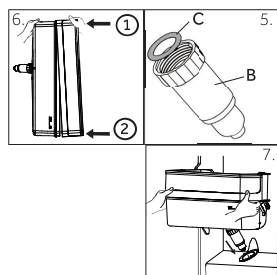
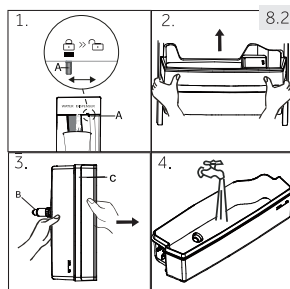

8.3 Wymiana oświetlenia LED



OSTRZEŻENIE!

Nie wolno samodzielnie wymieniać oświetlenia LED. Może je wymienić tylko producent lub autoryzowany serwis.

Jako źródło światła w urządzeniu zastosowano diody LED charakteryzujące się niskim zużyciem energii i długą żywotnością. W przypadku wystąpienia jakichkolwiek nieprawidłowości prosimy o kontakt z działem obsługi klienta. Patrz OBSŁUGA KLIENTA.

Parametry oświetlenia: 12 V maks. 3 W.

8.4 Nieużywanie przez dłuższy okres

Jeśli urządzenie nie będzie używane przez dłuższy okres i użytkownik nie skorzysta z funkcji Holiday dla lodówki, należy:

- ▶ wyjąć żywność;
- ▶ opróżnić i wyczyścić zbiornik na wodę;
- ▶ wyjąć wtyczkę z gniazdka sieciowego;
- ▶ wyczyścić urządzenie w sposób opisany powyżej;
- ▶ drzwiczki powinny być otwarte, aby zapobiec powstawaniu przykrych zapachów wewnątrz.



Uwaga: wyłączenie

Wyłączać urządzenie tylko w razie absolutnej konieczności.

8.5 Przenoszenie urządzenia

1. Wyjąć całą żywność i odłączyć urządzenie.
2. Zabezpieczyć taśmą samoprzylepną półki i inne ruchome części w lodówce i zamrażarce.
3. Nie przechylać urządzenia o więcej niż 45°, aby uniknąć uszkodzenia układu chłodzenia.



OSTRZEŻENIE!

Nie należy podnosić urządzenia za uchwyty.

- ▶ Nigdy nie należy ustawiać urządzenia poziomo na ziemi.

Wiele pojawiających się problemów można rozwiązać samodzielnie bez specjalistycznej wiedzy. W przypadku wystąpienia problemu należy sprawdzić wszystkie przedstawione możliwości i postępować zgodnie z poniższymi instrukcjami przed ewentualnym skontaktowaniem się z działem obsługi posprzedażnej. Patrz OBSŁUGA KLIENTA.



OSTRZEŻENIE!

Przed wykonaniem konserwacji należy odłączyć urządzenie od zasilania elektrycznego, wyjmując wtyczkę z gniazdka.

- ▶ Urządzenia elektryczne powinny być serwisowane wyłącznie przez wykwalifikowanych elektryków, ponieważ nieprawidłowe naprawy mogą spowodować znaczne szkody następcze.
- ▶ W razie uszkodzenia układu zasilania powinien go wymienić producent, wyznaczony przez niego serwisant lub inna wykwalifikowana osoba, aby uniknąć zagrożenia.

Problem	Możliwa przyczyna	Możliwe rozwiązanie
Sprężarka nie działa.	<ul style="list-style-type: none"> • Wtyczka przewodu zasilającego nie jest podłączona do gniazdka. • Urządzenie znajduje się w cyklu rozmrażania. 	<ul style="list-style-type: none"> • Podłączyć wtyczkę zasilania elektrycznego. • Jest to normalne w przypadku rozmrażania automatycznego.
Urządzenie działa często lub działa zbyt długo.	<ul style="list-style-type: none"> • Temperatura wewnętrzna lub zewnętrzna jest zbyt wysoka. • Urządzenie było odłączone od zasilania przez pewien czas. • Drzwiczki urządzenia nie są szczelnie zamknięte. • Drzwiczki były otwierane zbyt często lub zbyt długo. • Ustawienie temperatury w komorze zamrażarki jest zbyt niskie. • Uszczelka drzwiczek jest zabrudzona, zużyta, pęknięta lub źle dopasowana. • Wymagana cyrkulacja powietrza nie jest zagwarantowana. 	<ul style="list-style-type: none"> • W takiej sytuacji normalne jest, że urządzenie działa dłużej. • Na ogół całkowite ostygnięcie urządzenia trwa od 8 do 12 godzin. • Zamknąć drzwi i upewnić się, że urządzenie znajduje się na równym podłożu i żadna żywność ani pojemnik z jedzeniem nie blokuje drzwiczek. • Nie otwierać drzwiczek zbyt często. • Ustawić wyższą temperaturę, aż do uzyskania zadowalającej temperatury lodówki. Chłodziarka potrzebuje na ustabilizowanie się temperatury 24 godziny. • Wyczyścić uszczelkę drzwiczek lub zlecić jej wymianę na nową przez dział obsługi klienta. • Zapewnić odpowiednią wentylację.

Problem	Możliwa przyczyna	Możliwe rozwiązanie
Wnętrze lodówki jest zabrudzone i/lub nieładnie pachnie.	<ul style="list-style-type: none"> • Wnętrze lodówki wymaga czyszczenia. • W lodówce przechowywana jest żywność o silnym zapachu. 	<ul style="list-style-type: none"> • Wyczyścić wnętrze lodówki. • Dokładnie zapakować żywność.
Wewnątrz urządzenia nie jest wystarczająco zimno.	<ul style="list-style-type: none"> • Ustawiona jest zbyt wysoka temperatura. • Załadowano zbyt ciepły towar. • Zbyt duża ilość żywności została umieszczona w lodówce w tym samym czasie. • Towar jest zbyt blisko siebie. • Drzwiczki urządzenia nie są szczelnie zamknięte. • Drzwiczki były otwierane zbyt często lub zbyt długo. 	<ul style="list-style-type: none"> • Przywrócić prawidłową temperaturę. • Zawsze schłodzić towar przed włożeniem go do lodówki. • Zawsze przechowywać małe ilości żywności. • Pozostawić szczelinę pomiędzy różną żywnością, umożliwiając przepływ powietrza. • Zamknąć drzwiczki. • Nie otwierać drzwiczek zbyt często.
Wewnątrz urządzenia jest zbyt zimno.	<ul style="list-style-type: none"> • Ustawiona jest zbyt niska temperatura. • Funkcja Super-Cool/Super-Freeze jest aktywna lub działa zbyt długo. 	<ul style="list-style-type: none"> • Przywrócić prawidłową temperaturę. • Wyłączyć funkcję Super-Cool/Super-Freeze.
Tworzenie się wilgoci po wewnętrznej stronie komory lodówki.	<ul style="list-style-type: none"> • Klimat jest zbyt ciepły i zbyt wilgotny. • Drzwiczki urządzenia nie są szczelnie zamknięte. • Drzwiczki były otwierane zbyt często lub zbyt długo. • Pojemniki z żywnością lub płynami pozostawiono otwarte. 	<ul style="list-style-type: none"> • Zwiększyć temperaturę. • Zamknąć drzwiczki. • Nie otwierać drzwiczek zbyt często. • Pozwolić gorącej żywności schłodzić się do temperatury pokojowej i przykryć żywność oraz płyny.
Wilgoć gromadzi się na zewnętrznej powierzchni lodówki lub pomiędzy drzwiczkami.	<ul style="list-style-type: none"> • Klimat jest zbyt ciepły i zbyt wilgotny. • Drzwiczki nie są szczelnie zamknięte. Zimne powietrze w urządzeniu i ciepłe powietrze na zewnątrz powodują powstawanie skroplin. 	<ul style="list-style-type: none"> • Jest to normalne w wilgotnym klimacie i zmienia się, gdy wilgotność spada. • Upewnić się, że drzwiczki są szczelnie zamknięte.

Problem	Możliwa przyczyna	Możliwe rozwiązanie
Dużo lodu i szronu w komorze zamrażarki.	<ul style="list-style-type: none"> • Artykuły nie były odpowiednio zapakowane. • Drzwiczki/szuflada urządzenia nie są szczelnie zamknięte. • Drzwiczki były otwierane zbyt często lub zbyt długo. • Uszczelka drzwiczek jest zabrudzona, zużyta, pęknięta lub źle dopasowana. • Coś w środku uniemożliwia prawidłowe zamknięcie drzwiczek. 	<ul style="list-style-type: none"> • Zawsze dobrze pakować towar. • Zamknąć drzwiczki/szufladę. • Nie otwierać drzwiczek zbyt często. • Wyczyścić uszczelkę drzwiczek lub wymienić ją na nową. • Przesunąć półki, półki w drzwiczkach lub pojemniki wewnętrzne, aby umożliwić zamknięcie drzwiczek.
Urządzenie wydaje nietypowe dźwięki.	<ul style="list-style-type: none"> • Urządzenie nie znajduje się na równej powierzchni. • Urządzenie dotyka jakiegoś sąsiadującego z nim przedmiotu. 	<ul style="list-style-type: none"> • Wyregulować nóżki, aby wypoziomować urządzenie. • Usunąć przedmioty wokół urządzenia.
Może być słyszalny delikatny dźwięk podobny do dźwięku płynącej wody.	<ul style="list-style-type: none"> • Jest to zjawisko normalne. 	<ul style="list-style-type: none"> • –
Słychać sygnał alarmowy.	<ul style="list-style-type: none"> • Drzwiczki są otwarte. 	<ul style="list-style-type: none"> • Zamknąć drzwiczki.
Słychać delikatny szum.	<ul style="list-style-type: none"> • System antykondensacyjny działa. 	<ul style="list-style-type: none"> • Zapobiega to kondensacji i jest to normalne.
Oświetlenie wewnętrzne lub układ chłodzenia nie działa.	<ul style="list-style-type: none"> • Wtyczka przewodu zasilającego nie jest podłączona do gniazdka. • Zasilanie nie jest nienaruszone. • Oświetlenie LED nie działa. 	<ul style="list-style-type: none"> • Podłączyć wtyczkę zasilania elektrycznego. • Sprawdzić zasilanie elektryczne w pomieszczeniu. Skontaktować się z lokalnym dostawcą energii elektrycznej! • Skontaktować się z serwisem w celu dokonania wymiany oświetlenia.
Boki szafki i listwa drzwiowa nagrzewają się.	<ul style="list-style-type: none"> • Jest to zjawisko normalne. 	<ul style="list-style-type: none"> • –
Z wylewki dystrybutora wody nie wypływa woda.	<ul style="list-style-type: none"> • Blokada nie została wyłączona. 	<ul style="list-style-type: none"> • Wyłączyć blokadę.

9.2 Przerwa w dostawie energii elektrycznej

W przypadku przerwy w dostawie energii elektrycznej żywność powinna być bezpiecznie schłodzona przez około 5 godzin. Postępować zgodnie z tymi wskazówkami podczas dłuższej przerwy w dostawie energii elektrycznej, szczególnie w lecie:

- ▶ Otwierać drzwiczki/szufladę możliwie jak najrzadziej.
- ▶ Podczas przerwy w dostawie energii elektrycznej nie należy wkładać do urządzenia dodatkowej żywności.
- ▶ W przypadku wcześniejszego powiadomienia o przerwie w dostawie energii elektrycznej, gdy przerwa ma trwać dłużej niż 5 godzin, należy przygotować trochę lodu i włożyć go do pojemnika w górnej części komory lodówki.
- ▶ Bezpośrednio po przywróceniu zasilania konieczne jest sprawdzenie towaru.
- ▶ Ponieważ temperatura w lodówce wzrośnie podczas przerwy w dostawie energii elektrycznej lub innej awarii, okres przechowywania zostanie skrócony, a jakość żywności ulegnie zmniejszeniu. Aby zapobiec zagrożeniom dla zdrowia, żywność, która ulega rozmrożeniu, powinna zostać wkrótce spożyta lub ugotowana i zamrożona (w stosownych przypadkach).



Uwaga: funkcja zapamiętywania ustawień podczas przerwy w dostawie energii elektrycznej

Po przywróceniu zasilania urządzenie kontynuuje pracę z ustawieniami, które zostały wprowadzone przed awarią zasilania.

10.1 Rozpakowywanie



OSTRZEŻENIE!

- ▶ Urządzenie jest ciężkie. Zawsze powinny je przenieść co najmniej dwie osoby.
- ▶ Wszystkie materiały opakowaniowe należy przechowywać w miejscu niedostępnym dla dzieci i utylizować je w sposób przyjazny dla środowiska.
- ▶ Wyjąć urządzenie z opakowania.
- ▶ Usunąć wszystkie materiały opakowaniowe łącznie z przezroczystą folią ochronną.

10.2 Warunki otoczenia

Temperatura w pomieszczeniu powinna zawsze wynosić od 16 °C do 43 °C, ponieważ może ona wpływać na temperaturę wewnątrz urządzenia i jego zużycie energii. Nie należy instalować urządzenia w pobliżu innych urządzeń emitujących ciepło (piekarników, lodówek) bez odpowiedniej izolacji.

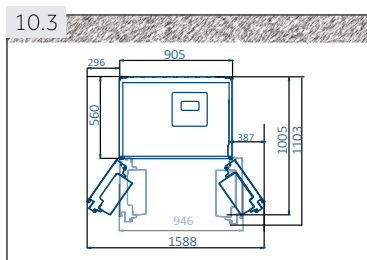

10.3 Wymagania dotyczące przestrzeni

Wymagane miejsce przy otwartych drzwiach
(Rys. 10.3): Szerokość urządzenia: 1588 mm Głębokość urządzenia: 1103 mm

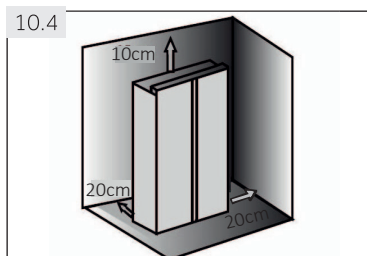

10.4 Przekrój poprzeczny wentylacji

Aby osiągnąć wystarczającą wentylację urządzenia ze względów bezpieczeństwa, należy przestrzegać informacji o wymaganych przekrojach wentylacji (Rys. 10.4).

10.5 Poziomowanie urządzenia

Urządzenie powinno być umieszczone na płaskiej i solidnej powierzchni.

1. Przechylić urządzenie lekko do tyłu (Rys. 10.5).
2. Ustawić nóżki na żądanym poziomie.
Upewnić się, że odległość od ściany po stronie zawiasów wynosi co najmniej 5 cm.
3. Stabilność można sprawdzić poprzez naprzemienne uderzanie o przekątne. Lekkie kołysanie się powinno być takie samo w obu kierunkach. W przeciwnym razie rama może się wypaczyć; skutkiem tego są ewentualne nieszczelne uszczelki drzwi. Delikatne nachylenie na tył ułatwia zamykanie drzwiczek.

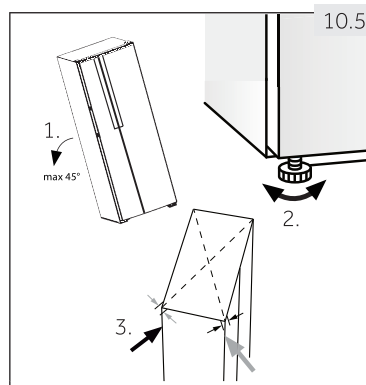

10.6 Precyzyjna regulacja drzwiczek

Jeśli po wypoziomowaniu drzwiczek za pomocą nóżek drzwiczki nie znajdują się jeszcze na jednym poziomie, niedopasowanie takie można usunąć, obracając kluczem (Rys. 10.6) wałek podnośnika zawiasu w prawym dolnym rogu drzwiczek.

- ▶ Wałek podnośnika obracać kluczem zgodnie z ruchem wskazówek zegara w celu obniżenia wysokości drzwi (Rys. 10.6-1).
- ▶ Obracać wałek podnoszący w kierunku przeciwnym do ruchu wskazówek zegara w celu podniesienia drzwiczek na odpowiednią wysokość (Rys. 10.6-2).

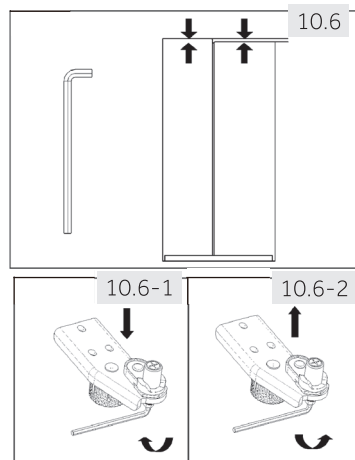

OSTRZEŻENIE!

Nie należy nadmiernie regulować wałka podnośnika zawiasów do wysokości, która mogłaby spowodować pozostawienie go w oryginalnej pozycji zablokowanej. (Zakres regulacji wysokości: 3 mm)

10.7 Czas oczekiwania

Bezobsługowy olej smarowy znajduje się w obudowie sprężarki. Olej ten może przeniknąć przez zamknięty system rurek podczas transportu w pozycji przechylonej. Przed podłączeniem urządzenia do zasilania należy odczekać co najmniej 2 godziny (Rys. 10.7), aby olej spłynął z powrotem do obudowy.

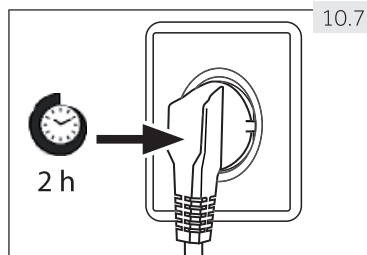

10.7

10.8 Przyłącze elektryczne

Przed każdym podłączeniem sprawdzić, czy:

- ▶ gniazdko zasilające i bezpiecznik są zgodne z danymi podanymi na tabliczce znamionowej;
- ▶ gniazdko zasilające jest uziemione i nie posiada wielu wtyczek ani przedłużaczy;
- ▶ wtyczka i gniazdko zasilające pasują do siebie;

podłączyć wtyczkę do prawidłowo zainstalowanego gniazdka domowego.



OSTRZEŻENIE!

Aby uniknąć zagrożeń, uszkodzony przewód zasilający musi zostać wymieniony przez serwis (patrz karta gwarancyjna).

10.9 Wymontowywanie i montowanie drzwiczek

W przypadku konieczności wymontowania drzwiczek urządzenia należy postępować zgodnie z poniższą instrukcją wymontowywania i montowania drzwiczek (Rys. 10.9)



OSTRZEŻENIE!

- ▶ Przed każdą operacją należy wyłączyć urządzenie i wyjąć wtyczkę z gniazdka sieciowego.
- ▶ Urządzenie jest ciężkie. Zawsze powinny je przenosić co najmniej dwie osoby.
- ▶ Nie przechylać urządzenia pod kątem większym niż 45° lub ustawić je poziomo na podłodze.

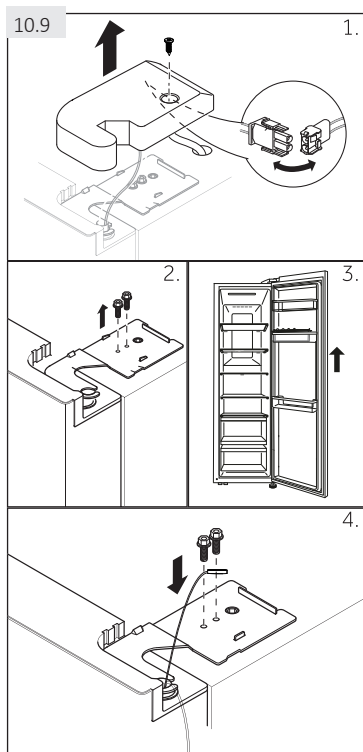

1. Odkręć śrubę pokrywę zawiasu i wyjąć pokrywę. Odłączyć złącze przewodu.

2. Odkręć śruby mocujące górny zawias na swoim miejscu, a następnie wyjąć zawias.
3. Podnieść drzwiczki komory lodówki, aby je wyjąć.

4. Zamontować drzwiczki na miejsce, wykonując czynności do tych wykonanych przy wymontowywaniu. Upewnić się, że kabel uziemiający zostanie zamocowany za pomocą śruby.



Uwaga: drzwiczki lodówki

Na ilustracjach przedstawiono wymontowywanie drzwiczek komory lodówki. W przypadku drzwiczek zamrażarki należy użyć odpowiednich części po drugiej stronie.

11.1 Karta produktu zgodnie z rozporządzeniem UE nr 1060/2010

Znak towarowy	Haier
Identyfikator modelu	HSR3918FNP*
Kategoria modelu	Chłodziarko-zamrażarka
Klasa efektywności energetycznej	A+
Roczne zużycie energii (kWh/rok)	399
Pojemność przechowywania- chłodzenie (L)	337
Pojemność przechowywania- zamrażanie (L) ****	167
Ocena wg gwiazdek	
Temperatura w innych komorach > 14 °C	Nie dotyczy
System Frostfree	Tak
Czas wzrostu temperatury (h)	5
Pojemność zamrażalnicza (kg/24 h)	10
Klasa klimatyczna	SN-N-ST-T
Urządzenie to jest przeznaczone do pracy w temperaturze otoczenia pomiędzy 10 °C a 43 °C.	
Poziom emitowanego hałasu (db(A) re IpW)	38
Typ konstrukcji	Wolnostojąca

Na podstawie standardowych wyników testów przez 24 godziny. Rzeczywiste zużycie będzie zależeć od sposobu użytkowania urządzenia i jego lokalizacji.

11.1.1 Dodatkowe dane techniczne

Napięcie/Częstotliwość	220 – 240 V/50 Hz
Moc wejściowa (W)	200
Bezpiecznik główny (A)	15
Czynnik chłodniczy	R600a
Wymiary (wys./szer./gł., w mm)	1775/908/647

11.1.2 Normy i dyrektywy 

Produkt ten spełnia wymagania wszystkich obowiązujących dyrektyw WE wraz z odpowiednimi zharmonizowanymi normami, które przewidują oznakowanie CE.

Polecamy nasz dział obsługi klienta firmy Haier i stosowanie oryginalnych części zamiennych. W razie problemu z urządzeniem należy najpierw zapoznać się z punktem ROZWIĄZYWANIE PROBLEMÓW.

Jeśli nie można tam znaleźć rozwiązania, prosimy o kontakt z

- ▶ lokalnym dystrybutorem lub
- ▶ zapoznanie się z sekcją Serwis i Wsparcie na stronie www.haier.com, gdzie można znaleźć numery telefonów i najczęściej zadawane pytania oraz gdzie można przesłać zgłoszenie serwisowe.

Aby skontaktować się z naszym serwisem, należy dysponować poniższymi danymi.

Informacje znajdują się na tabliczce znamionowej.

Model _____ Nr seryjny _____

W przypadku gwarancji należy również sprawdzić dostarczoną wraz z produktem Kartę Gwarancyjną.



Haier



0060528721



Εγχειρίδιο Χρήσης

Ψυγειοκαταψύκτης

HSR3918F1PN

HSR3918F2PN*

HSR3918F1PB

HSR3918FNPN*

GR

Haier

Σας ευχαριστούμε για την αγορά αυτού του προϊόντος Haier.

Διαβάστε προσεκτικά τις παρούσες οδηγίες πριν να χρησιμοποιήσετε τη συσκευή. Οι οδηγίες περιέχουν σημαντικές πληροφορίες που θα σας βοηθήσουν να αξιοποιήσετε στο έπακρο τη συσκευή σας και να διασφαλίσετε την ασφαλή και σωστή εγκατάσταση, χρήση και συντήρησή της. Φυλάξτε αυτό το εγχειρίδιο σε θέση που να σας επιτρέπει να το συμβουλευέστε εύκολα για την ασφαλή και σωστή χρήση της συσκευής.

Αν πρόκειται να πουλήσετε, να χαρίσετε ή να αφήσετε πίσω σας τη συσκευή όταν μετακομίσετε, πρέπει να παραδώσετε μαζί και το παρόν εγχειρίδιο, ώστε ο νέος ιδιοκτήτης να εξοικειωθεί με τη συσκευή και τις προειδοποιήσεις ασφαλείας.

Υπόμνημα

Προειδοποίηση- Σημαντική υπόδειξη ασφαλείας



Γενικές πληροφορίες και συμβουλές



Πληροφορίες για το περιβάλλον



Απόρριψη

Προστατέψτε το περιβάλλον και την ανθρώπινη υγεία. Απορρίψτε τα υλικά συσκευασίας στους κατάλληλους κάδους ανακύκλωσης. Βοηθήστε στην ανακύκλωση των αποβλήτων ηλεκτρικών και ηλεκτρονικών συσκευών. Μην απορρίπτετε συσκευές που φέρουν αυτό το σύμβολο μαζί με τα οικιακά απορρίμματα. Επιστρέψτε το προϊόν στην τοπική σας μονάδα ανακύκλωσης ή επικοινωνήστε με τη δημοτική αρχή.



ΠΡΟΕΙΔΟΠΟΙΗΣΗ!

Κίνδυνος τραυματισμού ή ασφυξίας!

Τα ψυκτικά μέσα και τα αέρια πρέπει να απορρίπτονται από εξειδικευμένο τεχνικό προσωπικό. Πριν από την κατάλληλη απόρριψη σιγουρευτείτε ότι οι σωληνώσεις του ψυκτικού κυκλώματος δεν έχουν υποστεί βλάβη. Αποσυνδέστε τη συσκευή από την παροχή ρεύματος. Κόψτε το καλώδιο τροφοδοσίας και απορρίψτε το. Αφαιρέστε τα ράφια και τα συρτάρια, καθώς και το κλείστρο και το λάστιχο της πόρτας, ώστε να αποτραπεί ο εγκλωβισμός παιδιών και κατοικίδιων ζώων στη συσκευή.

Οι παλιές συσκευές εξακολουθούν να έχουν κάποια υπολειμματική αξία. Ένας φιλικός προς το περιβάλλον τρόπος απόρριψης θα εξασφαλίσει την ανάκτηση και την επαναχρησιμοποίηση πολύτιμων πρώτων υλών.

Για τη διαστολή του μονωτικού αφρού χρησιμοποιείται κυκλοπεντάνιο, μια εύφλεκτη ουσία που δεν βλάπτει το όζον.

Εξασφαλίζοντας τη σωστή απόρριψη αυτού του προϊόντος, θα βοηθήσετε στην πρόληψη πιθανών αρνητικών επιπτώσεων για το περιβάλλον και την ανθρώπινη υγεία, που θα μπορούσαν να προκληθούν σε αντίθετη περίπτωση.

Για αναλυτικές πληροφορίες σχετικά με την ανακύκλωση αυτού του προϊόντος, σας παρακαλούμε να επικοινωνήσετε με τον δήμο σας, τη διεύθυνση διαχείρισης οικιακών απορριμμάτων ή το κατάστημα από όπου αγοράσατε το προϊόν με εξειδικευμένο τεχνικό προσωπικό.

1- Πληροφορίες ασφαλείας	4
2- Προβλεπόμενη χρήση	8
3- Περιγραφή του προϊόντος.....	10
4- Οθόνη ελέγχου	11
5- Χρήση.....	12
6- Συμβουλές εξοικονόμησης ενέργειας.....	20
7- Εξαρτήματα.....	21
8- Φροντίδα και καθαρισμα	23
9- Αντιμετώπιση προβλημάτων.....	26
10- Εγκατάσταση	30
11- Τεχνικά στοιχεία	34
12- Εξυπηρέτηση πελατών	35

Πριν θέσετε τη συσκευή σε λειτουργία για πρώτη φορά, διαβάστε τις παρακάτω υποδείξεις ασφαλείας!:



ΠΡΟΕΙΔΟΠΟΙΗΣΗ!

Πριν από την πρώτη χρήση

- ▶ Βεβαιωθείτε ότι η συσκευή δεν έχει υποστεί ζημιά κατά τη μεταφορά.
- ▶ Αφαιρέστε όλα τα υλικά της συσκευασίας και φυλάξτε τα μακριά από παιδιά.
- ▶ Περιμένετε τουλάχιστον δύο ώρες πριν να εγκαταστήσετε τη συσκευή για να εξασφαλίσετε τη σωστή λειτουργία του ψυκτικού κυκλώματος.
- ▶ Χρειάζονται τουλάχιστον δύο άτομα για την μετακίνηση της συσκευής επειδή είναι βαριά.

Εγκατάσταση

- ▶ Η συσκευή πρέπει να τοποθετείται σε καλά αεριζόμενο χώρο. Βεβαιωθείτε ότι υπάρχει χώρος τουλάχιστον 20 cm πάνω και 10 cm γύρω από τη συσκευή.
- ▶ Μην τοποθετείτε ποτέ τη συσκευή σε υγρή περιοχή ή σε σημείο όπου μπορεί να πιτσιλιστεί με νερό. Καθαρίστε και στεγνώστε τις πιτσιλιές νερού και λεκέδες με ένα μαλακό καθαρό πανί.
- ▶ Μην εγκαθιστάτε τη συσκευή σε θέση όπου εκτίθεται σε άμεσο ηλιακό φως ή κοντά σε πηγές θερμότητας (π.χ. ηλεκτρική κουζίνα, συσκευές θέρμανσης).
- ▶ Εγκαταστήστε και ευθυγραμμίστε τη συσκευή σε χώρο κατάλληλο για το μέγεθος και τη χρήση της.
- ▶ Διατηρήστε ελεύθερα και χωρίς εμπόδια τα ανοίγματα εξαερισμού που υπάρχουν στον χώρο της συσκευής ή στην κατασκευή εντοιχισμού.
- ▶ Βεβαιωθείτε ότι η τάση και η συχνότητα που αναγράφονται στην πινακίδα τεχνικών χαρακτηριστικών αντιστοιχούν στα χαρακτηριστικά της παροχής ρεύματός σας. Σε αντίθετη περίπτωση, επικοινωνήστε με έναν ηλεκτρολόγο.
- ▶ Η συσκευή λειτουργεί με παροχή ηλεκτρικού ρεύματος 220-240 VAC/50 Hz. Μη φυσιολογικές διακυμάνσεις της τάσης μπορεί να προκαλέσουν αδυναμία έναρξης λειτουργίας της συσκευής ή βλάβη στο σύστημα ελέγχου της θερμοκρασίας ή στον συμπιεστή, ή μπορεί να υπάρξει μη φυσιολογικός θόρυβος κατά τη λειτουργία. Στην περίπτωση αυτή, πρέπει να εγκατασταθεί αυτόματος ρυθμιστής.
- ▶ Χρησιμοποιήστε μια ξεχωριστή, εύκολα προσβάσιμη, γειωμένη πρίζα για την παροχή ρεύματος. Η συσκευή πρέπει να είναι γειωμένη.
- ▶ **Μόνο για το Ηνωμένο Βασίλειο:** Το καλώδιο τροφοδοσίας της συσκευής είναι εφοδιασμένο με φics (γείωσης) 3 αγωγών που ταιριάζει με μια τυπική (γειωμένη) πρίζα 3 αγωγών. Ποτέ μην κόβετε ή αποσυναρμολογείτε το τρίτο βύσμα (γείωση). Μετά την εγκατάσταση της συσκευής, το φics πρέπει να είναι προσβάσιμο.
- ▶ Μην χρησιμοποιείτε πολύπριζα και καλώδια προέκτασης.
- ▶ Βεβαιωθείτε ότι το καλώδιο τροφοδοσίας δεν έχει παγιδευτεί κάτω από τη συσκευή. Μην πατάτε το καλώδιο τροφοδοσίας.
- ▶ Μην προκαλείτε ζημιά στο ψυκτικό κύκλωμα.
- ▶ **Μην τοποθετείτε πολλαπλές φορητές πρίζες ή φορητές συσκευές παροχής ενέργειας στο πίσω μέρος της συσκευής.**



ΠΡΟΕΙΔΟΠΟΙΗΣΗ!

Καθημερινή χρήση

- ▶ Αυτή η συσκευή μπορεί να χρησιμοποιηθεί από παιδιά ηλικίας από 8 ετών και άνω και από άτομα με μειωμένες σωματικές, αισθητηριακές ή διανοητικές ικανότητες ή με έλλειψη εμπειρίας και γνώσης εάν είναι υπό επίβλεψη ή εάν τους έχουν δοθεί οδηγίες αναφορικά με την ασφαλή χρήση της συσκευής και έχουν κατανοήσει τους ενεχόμενους κινδύνους.
- ▶ Τα παιδιά ηλικίας από 3 έως 8 ετών επιτρέπεται να τοποθετούν και να αφαιρούν πράγματα από τις συσκευές ψύξης, αλλά δεν επιτρέπεται να τις καθαρίζουν και να τις εγκαθιστούν.
- ▶ Κρατήστε τα παιδιά κάτω των 3 ετών μακριά από τη συσκευή εκτός εάν βρίσκονται υπό συνεχή επίβλεψη.
- ▶ Το καθάρισμα και η συντήρηση από τον χρήστη δεν θα πρέπει να γίνεται από παιδιά χωρίς επίβλεψη.
- ▶ Τα παιδιά δεν πρέπει να παίζουν με την συσκευή.
- ▶ **Η συσκευή πρέπει να είναι τοποθετημένη έτσι ώστε το φιν να είναι προσβάσιμο.**
- ▶ Σε περίπτωση διαρροής ψυκτικού αερίου ή άλλου εύφλεκτου αερίου κοντά στη συσκευή, κλείστε τη βαλβίδα του αερίου που διαρρέει, ανοίξτε τις πόρτες και τα παράθυρα και μην συνδέετε στην πρίζα ή αποσυνδέετε από την πρίζα το καλώδιο τροφοδοσίας της συσκευής ή οποιασδήποτε άλλης συσκευής.
- ▶ Έχετε υπόψη σας ότι η συσκευή έχει ρυθμιστεί για λειτουργία **σε συγκεκριμένο εύρος θερμοκρασίας περιβάλλοντος μεταξύ 10 και 38 °C**. Η συσκευή μπορεί να μη λειτουργεί σωστά αν παραμείνει για μεγάλο χρονικό διάστημα σε θερμοκρασία μεγαλύτερη ή μικρότερη από το ενδεικνυόμενο εύρος θερμοκρασίας.
- ▶ Μην τοποθετείτε ασταθή αντικείμενα (βαριά αντικείμενα, δοχεία **γεμάτα με νερό**) **πάνω στη συσκευή, για να αποφύγετε τραυματισμούς** λόγω πτώσης ή ηλεκτροπληξία λόγω επαφής με το νερό.
- ▶ Μην κρεμιέστε από τα ράφια της πόρτας. Η πόρτα μπορεί να στραβώσει, το ράφι για τα μπουκάλια μπορεί να φύγει από τη θέση του και η συσκευή μπορεί να ανατραπεί.
- ▶ Ανοίγετε και κλείνετε τις πόρτες μόνο από τις χειρολαβές. Το κενό ανάμεσα στις πόρτες και ανάμεσα στις πόρτες και στον ψύκτη είναι πολύ μικρό. Μην βάζετε τα χέρια σας σε αυτά τα σημεία για να αποφύγετε τον τραυματισμό των δακτύλων σας. Ανοίγετε ή κλείνετε τις πόρτες μόνο όταν δεν υπάρχουν παιδιά που να στέκονται εντός του εύρους κίνησης της πόρτας.
- ▶ Μην αποθηκεύετε ή χρησιμοποιείτε εύφλεκτα, εκρηκτικά ή διαβρωτικά υλικά μέσα στη συσκευή ή κοντά σε αυτήν.
- ▶ Μην αποθηκεύετε φάρμακα, βακτήρια ή χημικές ουσίες στη συσκευή. Αυτή η συσκευή είναι οικιακή. Δεν συνιστάται η αποθήκευση υλικών που απαιτούν ακριβείς θερμοκρασίες.
- ▶ Ποτέ μην αποθηκεύετε στην κατάψυξη υγρά σε μπουκάλια ή σε μεταλλικά κουτάκια αλουμινίου, ειδικά ανθρακούχα ποτά (εκτός από οιοπνευματώδη ποτά υψηλής περιεκτικότητας σε αλκοόλ), καθώς μπορεί να προκληθεί έκρηξη κατά τη διάρκεια της κατάψυξης.

**ΠΡΟΕΙΔΟΠΟΙΗΣΗ!****Καθημερινή χρήση**

- ▶ Ελέγξτε την κατάσταση των τροφίμων εάν έχει αυξηθεί η θερμοκρασία στην κατάψυξη.
- ▶ Μην ρυθμίζετε άσκοπα το ψυγείο σε πολύ χαμηλή θερμοκρασία. Σε πολύ υψηλές ρυθμίσεις μπορεί να εμφανιστούν θερμοκρασίες υπό το μηδέν. Προσοχή: τα μπουκάλια μπορεί να σκάσουν.
- ▶ Μην αγγίζετε κατεψυγμένα προϊόντα με βρεγμένα χέρια (φορέστε γάντια). Ειδικά μην βάζετε στο στόμα σας παγωτό τύπου γρανίτας αμέσως μετά την αφαίρεσή του από την κατάψυξη. Υπάρχει κίνδυνος τραυματισμού ή εγκαύματος. ΠΡΩΤΕΣ Βοήθειες: Ρίξτε αμέσως τρεχούμενο κρύο νερό. Μην προσπαθήσετε να απομακρυνθείτε!
- ▶ Μην αγγίζετε την εσωτερική επιφάνεια της κατάψυξης όταν είναι σε λειτουργία, ειδικά με βρεγμένα χέρια, καθώς τα χέρια σας μπορεί να παγώσουν κολλώντας στην επιφάνεια.
- ▶ Αποσυνδέστε τη συσκευή σε περίπτωση διακοπής ρεύματος ή πριν από τον καθαρισμό. Αφήστε να περάσουν τουλάχιστον 5 λεπτά πριν από την επανενεργοποίηση της συσκευής, καθώς η γρήγορη ενεργοποίηση μπορεί να προκαλέσει βλάβη στον συμπιεστή.
- ▶ Μην χρησιμοποιείτε ηλεκτρικές συσκευές μέσα στον χώρο αποθήκευσης τροφίμων της συσκευής, εκτός εάν αυτές αναφέρονται ως κατάλληλες για τον σκοπό αυτό από τον κατασκευαστή.
- ▶ Χρησιμοποιείτε μόνο πόσιμο νερό στα μοντέλα με διανομέα νερού.

Συντήρηση/καθάρισμα

- ▶ Βεβαιωθείτε ότι τα παιδιά επιβλέπονται εάν εκτελούν καθαρίσματα και συντήρηση.
- ▶ Αποσυνδέστε τη συσκευή από την παροχή ηλεκτρικού ρεύματος πριν να πραγματοποιήσετε οποιαδήποτε συντήρηση ρουτίνας. Αφήστε να περάσουν τουλάχιστον 5 λεπτά πριν από την επανενεργοποίηση της συσκευής, καθώς η γρήγορη ενεργοποίηση μπορεί να προκαλέσει βλάβη στον συμπιεστή.
- ▶ Κρατήστε το φινιρίσμα, όχι το καλώδιο, όταν αποσυνδέετε τη συσκευή.
- ▶ Μην χρησιμοποιείτε αιχμηρά αντικείμενα για να αφαιρέσετε τον πάγο. Μην χρησιμοποιείτε σπρέι, ηλεκτρικές συσκευές θέρμανσης όπως θερμάστρες, πιστολάκια μαλλιών, ατμοκαθαριστές ή άλλες πηγές θερμότητας για να αποφύγετε την πρόκληση ζημιάς στα πλαστικά μέρη.
- ▶ Μην χρησιμοποιείτε μηχανικές συσκευές ή άλλο εξοπλισμό για να επιταχύνετε την διαδικασία απόψυξης, εκτός από εκείνα που συνιστώνται από τον κατασκευαστή.
- ▶ **Μην καθαρίζετε τη συσκευή με σκληρές βούρτσες, συρματινές βούρτσες, απορρυπαντικό σε σκόνη, βενζίνη, οξικό αμυλεστέρα, ασετόν και παρόμοια οργανικά διαλύματα, όξινα ή αλκαλικά. Να καθαρίζετε με ειδικά καθαριστικά για ψυγεία για να αποφύγετε βλάβες.**
- ▶ **Μπορείτε να χρησιμοποιήσετε ένα διάλυμα ζεστού νερού και μαγειρικής σόδας, περίπου μια κουταλιά της σούπας μαγειρικής σόδας σε ένα λίτρο νερού. Ξεπλύνετε προσεκτικά με νερό και στεγνώστε με ένα πανί. Μην χρησιμοποιείτε σκόνες καθαρισμού ή άλλα διαβρωτικά καθαριστικά. Μην πλένετε τα εξαρτήματα της συσκευής σε πλυντήριο πιάτων.**



ΠΡΟΕΙΔΟΠΟΙΗΣΗ!

Συντήρηση/καθάρισμα

- ▶ Σε περίπτωση βλάβης του καλωδίου τροφοδοσίας, πρέπει να αντικατασταθεί από τον κατασκευαστή, τον εξουσιοδοτημένο τεχνικό ή άτομα με παρόμοια τεχνική κατάρτιση έτσι ώστε να αποφευχθεί οποιοσδήποτε κίνδυνος.
- ▶ Μην επιχειρήσετε να επισκευάσετε, να αποσυναρμολογήσετε ή να τροποποιήσετε τη συσκευή μόνοι σας. Σε περίπτωση ανάγκης επισκευής, σας παρακαλούμε να επικοινωνήσετε με την εξυπηρέτηση πελατών μας.
- ▶ Σε περίπτωση βλάβης των λαμπτήρων, πρέπει να αντικατασταθούν από τον κατασκευαστή, τον εξουσιοδοτημένο τεχνικό ή άτομα με παρόμοια τεχνική κατάρτιση έτσι ώστε να αποφευχθεί οποιοσδήποτε κίνδυνος.
- ▶ Απομακρύνετε τη σκόνη στο πίσω μέρος της μονάδας τουλάχιστον μία φορά το χρόνο για να αποφύγετε τον κίνδυνο πυρκαγιάς, καθώς και την αυξημένη κατανάλωση ενέργειας.
- ▶ Μην ψεκάζετε και μην ξεπλένετε τη συσκευή κατά τη διάρκεια του καθαρισμού.
- ▶ Μην ψεκάζετε με νερό ή ατμό για να καθαρίσετε τη συσκευή.
- ▶ Μην καθαρίζετε τα κρύα γυάλινα ράφια με ζεστό νερό. Η απότομη αλλαγή της θερμοκρασίας μπορεί να προκαλέσει θραύση του γυαλιού.
- ▶ Αν αφήσετε τη συσκευή σας εκτός λειτουργίας για μεγάλο χρονικό διάστημα, αφήστε την πόρτα ανοιχτή για να αποφύγετε τη δημιουργία δυσάρεστων οσμών στο εσωτερικό της.

Πληροφορίες για το ψυκτικό αέριο



ΠΡΟΕΙΔΟΠΟΙΗΣΗ!

Η συσκευή περιέχει το εύφλεκτο ψυκτικό υγρό ΙΣΟΒΟΥΤΑΝΙΟ (R600a). Βεβαιωθείτε ότι το ψυκτικό κύκλωμα δεν έχει υποστεί ζημιά κατά τη μεταφορά ή την εγκατάσταση. Η διαρροή ψυκτικού μέσου μπορεί να προκαλέσει τραυματισμούς στα μάτια ή πυρκαγιά. Σε περίπτωση βλάβης, κρατήστε τη συσκευή μακριά από πηγές ανάφλεξης, αερίστε καλά το δωμάτιο, μην συνδέετε ή αποσυνδέετε τα καλώδια τροφοδοσίας της συσκευής ή οποιασδήποτε άλλης συσκευής. Ενημερώστε την εξυπηρέτηση πελατών.

Σε περίπτωση επαφής του ψυκτικού υγρού με τα μάτια, ξεπλύνετε αμέσως με τρεχούμενο νερό και ζητήστε αμέσως τη συμβουλή ενός οφθαλμιάτρου.

ΠΡΟΕΙΔΟΠΟΙΗΣΗ: Το σύστημα ψύξης είναι υπό υψηλή πίεση. Μην το πειράζετε. Εφόσον χρησιμοποιούνται εύφλεκτα ψυκτικά μέσα, σας παρακαλούμε να εγκαταστήσετε, να χειρίζεστε και να επισκευάζετε τη συσκευή αυστηρά σύμφωνα με τις οδηγίες και να επικοινωνήσετε με τον εξουσιοδοτημένο αντιπρόσωπο ή την υπηρεσία εξυπηρέτησης μετά την πώληση για την απόρριψη της συσκευής.

2.1 Προβλεπόμενη χρήση

Αυτή η συσκευή προορίζεται για οικιακή χρήση ή για χρήση σε παρόμοια περιβάλλοντα όπως

- σε χώρους κουζίνας του προσωπικού σε καταστήματα, γραφεία και άλλα εργασιακά περιβάλλοντα,
 - σε αγροικίες και από τους πελάτες ξενοδοχείων, μοτέλ ή άλλων ειδών κατοικιών,
 - σε περιβάλλοντα τύπου μικρών ξενοδοχείων (bed and breakfast),
 - σε χώρους επιχειρήσεων τροφοδοσίας και σε παρόμοιες εφαρμογές μη-λιανικής πώλησης
- Εάν η συσκευή δεν χρησιμοποιηθεί για μεγάλο χρονικό διάστημα και πρόκειται να χρησιμοποιήσετε μόνο τη λειτουργία Holiday ή τη λειτουργία fridge off (ψυγείο εκτός λειτουργίας) για το ψυγείο/κατάψυξη:
- Αφαιρέστε τα τρόφιμα.
 - Αποσυνδέστε το καλώδιο τροφοδοσίας.
 - Αδειάστε και καθαρίστε το δοχείο νερού.
 - Καθαρίστε τη συσκευή όπως περιγράφεται παραπάνω.
 - Κρατήστε τις πόρτες ανοιχτές για να αποφύγετε τη δημιουργία δυσάρεστων οσμών στο εσωτερικό.
- Για να διασφαλίσετε την ασφαλή συντήρηση των τροφίμων ή του κρασιού, ακολουθήστε τις παρούσες οδηγίες χρήσης.
- Για να αποφύγετε τη μόλυνση των τροφίμων (δεν ισχύει για τον ψύκτη κρασιών), ακολουθήστε τις ακόλουθες οδηγίες:
- Το άνοιγμα της πόρτας για μεγάλα χρονικά διαστήματα μπορεί να προκαλέσει σημαντική αύξηση της θερμοκρασίας στο εσωτερικό της συσκευής.
 - Καθαρίστε τακτικά τις επιφάνειες που μπορούν να έρθουν σε επαφή με τα τρόφιμα και τα προσβάσιμα συστήματα αποστράγγισης.
 - Καθαρίστε τα δοχεία νερού εάν δεν έχουν χρησιμοποιηθεί για 48 ώρες. Ξεπλύνετε το σύστημα του νερού που είναι συνδεδεμένο με την παροχή νερού εάν δεν έχει γίνει διανομή νερού για 5 ημέρες.
 - Αποθηκεύστε το ωμό κρέας και τα ψάρια σε κατάλληλα δοχεία στο ψυγείο/κατάψυξη, έτσι ώστε να μην έρχονται σε επαφή ή να μην στάζουν επάνω σε άλλα τρόφιμα. Για να εξασφαλιστεί η ασφαλής συντήρηση των τροφίμων, τα έτοιμα τρόφιμα και το ωμό κρέας/ψάρι πρέπει να αποθηκεύονται χωριστά.
 - Οι χώροι αποθήκευσης κατεψυγμένων τροφίμων δύο αστεριών είναι κατάλληλοι για αποθήκευση ήδη κατεψυγμένων τροφίμων, την αποθήκευση ή την παρασκευή παγωτού και την κατασκευή παγοκύβων.
 - Οι χώροι αποθήκευσης ενός, δύο και τριών αστεριών δεν είναι κατάλληλοι για την κατάψυξη νωπών τροφίμων.
 - Εάν το ψυγείο παραμείνει άδειο για μεγάλο χρονικό διάστημα, σβήστε το, ξεπαγώστε το, καθαρίστε το, στεγνώστε το και αφήστε την πόρτα ανοικτή για να αποφύγετε την ανάπτυξη μούχλας μέσα στη συσκευή.
- Οι λεπτομέρειες σχετικά με τον καταλληλότερο χώρο αποθήκευσης για συγκεκριμένα είδη τροφίμων στη συσκευή, λαμβανομένης υπόψη της κατανομής της θερμοκρασίας στους διάφορους χώρους της συσκευής, περιλαμβάνονται στο άλλο εγχειρίδιο.

Απόρριψη

Αυτό το σύμβολο επάνω στο προϊόν ή στην συσκευασία του υποδεικνύει ότι το αυτό προϊόν δεν θα πρέπει να αντιμετωπίζεται σαν οικιακό απόρριμμα. Αντίθετα, θα πρέπει να μεταφέρεται στο κατάλληλο σημείο συλλογής για την ανακύκλωση ηλεκτρικού και ηλεκτρονικού εξοπλισμού. Εξασφαλίζοντας τη σωστή απόρριψη αυτού του προϊόντος, θα βοηθήσετε στην πρόληψη πιθανών αρνητικών επιπτώσεων για το περιβάλλον και την ανθρώπινη υγεία, οι οποίες θα μπορούσαν σε αντίθετη περίπτωση να προκληθούν από την ακατάλληλη διαχείριση απόρριψης αυτού του προϊόντος. Για αναλυτικές πληροφορίες σχετικά με την ανακύκλωση αυτού του προϊόντος, σας παρακαλούμε να επικοινωνήσετε με τον δήμο σας, τη διεύθυνση διαχείρισης οικιακών απορριμμάτων ή το κατάστημα από όπου αγοράσατε το προϊόν.

Εφόσον χρησιμοποιούνται εύφλεκτα αέρια ως διογκωτικά μέσα της μόνωσης, επικοινωνήστε με τον εξουσιοδοτημένο αντιπρόσωπο ή με την υπηρεσία εξυπηρέτησης μετά την πώληση για να απορρίψετε τη συσκευή.



ΠΡΟΕΙΔΟΠΟΙΗΣΗ!

Κίνδυνος τραυματισμού ή ασφυξίας!

Τα ψυκτικά μέσα και τα αέρια πρέπει να απορρίπτονται από εξειδικευμένο τεχνικό προσωπικό. Πριν την κατάλληλη απόρριψη σιγουρευτείτε ότι οι σωληνώσεις του ψυκτικού κυκλώματος δεν έχουν υποστεί βλάβη. Αποσυνδέστε τη συσκευή από την παροχή ρεύματος. Κόψτε το καλώδιο τροφοδοσίας και απορρίψτε το. Αφαιρέστε τα ράφια και τα συρτάρια, καθώς και το κλείστρο και το λάστιχο της πόρτας, ώστε να αποτραπεί ο εγκλωβισμός παιδιών και κατοικίδιων ζώων στη συσκευή.

Δεν επιτρέπονται αλλαγές ή τροποποιήσεις στη συσκευή. Η μη προβλεπόμενη χρήση μπορεί να επιφέρει κινδύνους και απώλεια των αξιώσεων εγγύησης.

2.2 Εξαρτήματα

Ελέγξτε τα εξαρτήματα και το κείμενο σύμφωνα με αυτόν τον κατάλογο (Εικ. 2.2):



Παγοθήκη

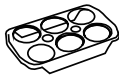

Αυγοθήκη



Κλειδί άλεν



Κάρτα
εγγύησης



Εγχειρίδιο
χρήσης

2.2

i Προσοχή

Λόγω τεχνικών αλλαγών και διαφορετικών μοντέλων, ορισμένες από τις εικόνες σε αυτό το εγχειρίδιο ενδέχεται να διαφέρουν από το μοντέλο σας.

Εικόνα συσκευής (Εικ. 3)

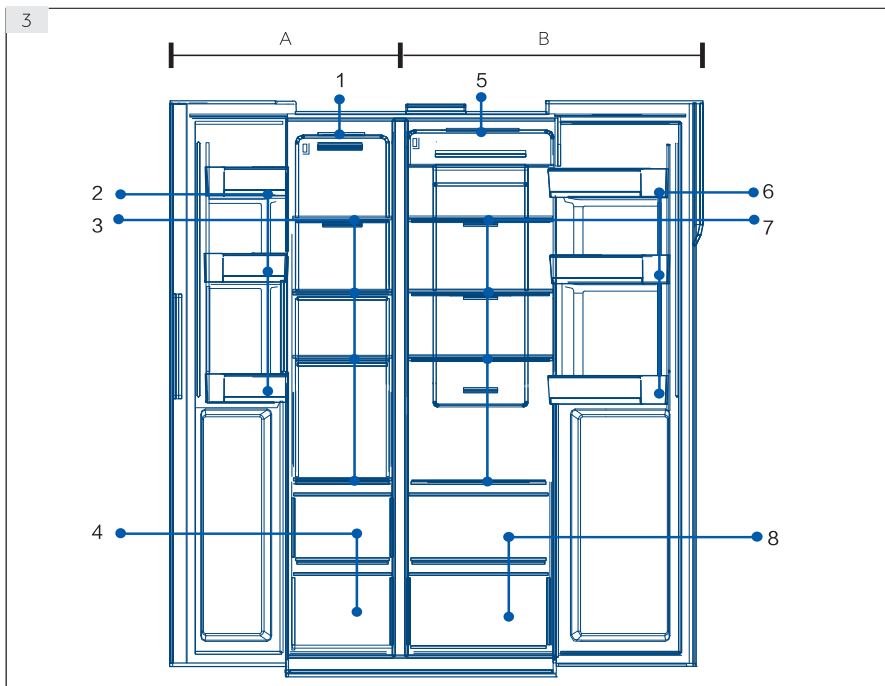

A: Κατάψυξη

- 1 Λάμπα οροφής
- 2 Βαθύ ράφι πόρτας/θήκη για μπουκάλια
- 3 Ράφια κατάψυξης
- 4 Συρτάρι κατάψυξης

B: Ψυγείο

- 1 Λάμπα οροφής
- 6 Βαθύ ράφι πόρτας/θήκη για μπουκάλια
- 7 Ράφια ψυγείου
- 8 Συρτάρι ψυγείου
- 9 Δοχείο νερού

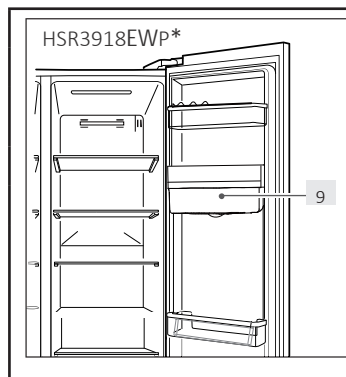

Οθόνη ελέγχου (Εικ. 4)

Κουμπιά:

- A Ρύθμιση θερμοκρασίας ψυγείου
- B Ρύθμιση θερμοκρασίας κατάψυξης
- C Λειτουργία Fuzzy
- D Λειτουργία Holiday
- E Λειτουργία Super-Freeze
- F Επιλογή κλειδώματος οθόνης (Lock)

Ενδείξεις:

- a Λειτουργία Super-Cool
- b Θερμοκρασία ψυγείου
- c Θερμοκρασία κατάψυξης
- d Λειτουργία Fuzzy
- e Λειτουργία Holiday
- f Λειτουργία Super-Freeze
- g Κλείδωμα οθόνης

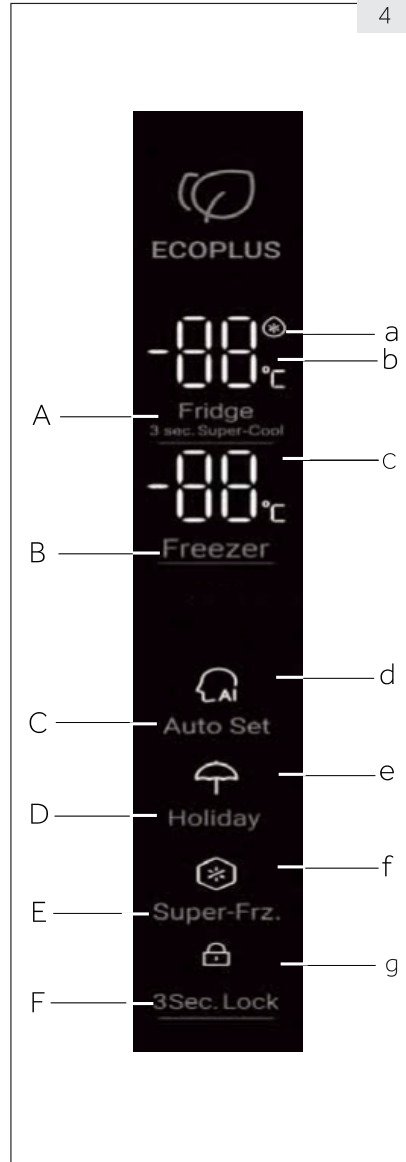

5.1 Πρώτη χρήση

Όταν το ψυγείο συνδεθεί για πρώτη φορά στο ρεύμα, η οθόνη ανάβει. Η προεπιλεγμένη θερμοκρασία για το ψυγείο είναι 4 °C και για την κατάψυξη είναι -18 °C. Η ένδειξη της λειτουργίας Intelligence ανάβει.

5.2 Κλείδωμα/Ξεκλείδωμα οθόνης

Αυτόματο κλείδωμα:

Όταν η πόρτα του ψυγείου και η πόρτα του καταψύκτη είναι κλειστές και δεν χρησιμοποιηθεί κανένα κουμπί για 30 δευτερόλεπτα, το φως της οθόνης σβήνει αυτόματα και η οθόνη κλειδώνει.

Μη αυτόματο κλείδωμα:

Όταν η οθόνη είναι ξεκλειδωτή, πιέστε το κουμπί Lock για 3 δευτερόλεπτα. Ακούγεται ένας χαρακτηριστικός ήχος, η ένδειξη κλειδώματος ανάβει και στη συνέχεια η οθόνη κλειδώνει.



Πατήστε για
3 δευτερόλεπτα

Η ένδειξη ανάβει
Η οθόνη κλειδώνει

Ξεκλείδωμα:

Όταν η οθόνη είναι σβηστή, ανοίξτε κάποια πόρτα του ψυγείου ή αγγίξτε οποιοδήποτε κουμπί της οθόνης ελέγχου και η οθόνη θα ανάψει. Αυτή τη στιγμή, η οθόνη είναι κλειδωμένη. Πατήστε το κουμπί της λειτουργίας κλειδώματος για 3 δευτερόλεπτα. Ακούγεται ένας χαρακτηριστικός ήχος, η ένδειξη κλειδώματος σβήνει και η οθόνη ξεκλειδώνει.



Η οθόνη είναι
αναμμένη.
Ανοίξτε την
πόρτα ή πατήστε
οποιοδήποτε
κουμπί

Πατήστε για
3 δευτερό-
λεπτα.

Η ένδειξη σβήνει
Η οθόνη ξεκλειδώνει

5.3 Ρύθμιση της θερμοκρασίας του ψυγείου

1. Όταν η οθόνη ελέγχου είναι ξεκλειδωτή, πατήστε το κουμπί «Ρύθμιση θερμοκρασίας ψυγείου». Ακούγεται ο χαρακτηριστικός ήχος και η ένδειξη θερμοκρασίας του ψυγείου αναβοσβήνει. Τώρα μπορεί να ρυθμιστεί η θερμοκρασία του ψυγείου.
2. Στη συνέχεια, σε κάθε πάτημα του κουμπιού της ρύθμισης της θερμοκρασίας του ψυγείου, ακούγεται ο χαρακτηριστικός ήχος και η θερμοκρασία χαμηλώνει κατά 1 βαθμό. Η ακολουθία των διαθέσιμων θερμοκρασιών είναι «4 °C / 3 °C / 2 °C / 1 °C / 9 °C / 8 °C / 7 °C / 6 °C / 5 °C / 4 °C»

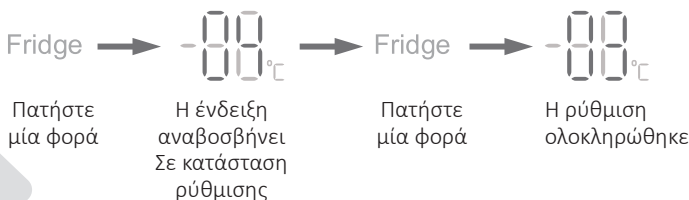

i Προσοχή

- ▶ Η συσκευή έχει ρυθμιστεί στη συνιστώμενη θερμοκρασία των 4 °C (ψυγείο) και -18 °C (κατάψυξη). Σε κανονικές συνθήκες θερμοκρασίας περιβάλλοντος δεν χρειάζεται να ρυθμίσετε τη θερμοκρασία.

5.4 Ρύθμιση της θερμοκρασίας της κατάψυξης

1. Όταν η οθόνη ελέγχου είναι ξεκλειδωτή, πατήστε το κουμπί «Ρύθμιση θερμοκρασίας κατάψυξης». Ακούγεται ο χαρακτηριστικός ήχος και η ένδειξη της θερμοκρασίας της κατάψυξης αναβοσβήνει. Τώρα μπορεί να ρυθμιστεί η θερμοκρασία της κατάψυξης.
2. Στη συνέχεια, σε κάθε πάτημα του κουμπιού της ρύθμισης της θερμοκρασίας της κατάψυξης, ακούγεται ο χαρακτηριστικός ήχος και η θερμοκρασία χαμηλώνει κατά 1 βαθμό. Η ακολουθία των διαθέσιμων θερμοκρασιών είναι «-18 °C/-19 °C/-20 °C/-21 °C/-22 °C/-23 °C/-24 °C/-14 °C/-15 °C/-16 °C/-17 °C/-18 °C».

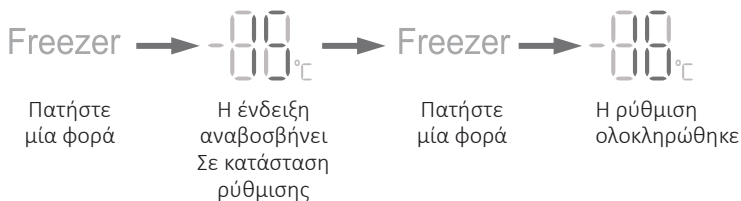

i Προσοχή

- ▶ Η θερμοκρασία ρυθμίζεται εάν δεν πατήσετε κανένα κουμπί για 5 δευτερόλεπτα. Η θερμοκρασία επιβεβαιώνεται και αποθηκεύεται αυτόματα.

5.5 Αυτόματη ρύθμιση

1. Όταν η οθόνη ελέγχου είναι ξεκλειδωτή, πατήστε το κουμπί «Λειτουργία Fuzzy». Ακούγεται ο χαρακτηριστικός ήχος και ανάβει η ένδειξη της λειτουργίας Fuzzy. Η λειτουργία Fuzzy ενεργοποιείται.
2. Όταν η ένδειξη της λειτουργίας Fuzzy είναι αναμμένη, πατήστε το κουμπί της λειτουργίας Fuzzy. Ακούγεται ο χαρακτηριστικός ήχος, η ένδειξη της λειτουργίας Fuzzy σβήνει και η λειτουργία Fuzzy απενεργοποιείται.



i Προσοχή

- ▶ Όταν η λειτουργία Fuzzy είναι ενεργοποιημένη, δεν είναι δυνατή η ρύθμιση της θερμοκρασίας του ψυγείου και της κατάψυξης. Όταν πατηθεί το κουμπί της ρύθμισης της θερμοκρασίας του ψυγείου ή της κατάψυξης, η ένδειξη της λειτουργίας Fuzzy αναβοσβήνει με προειδοποιητικούς ήχους που υπενθυμίζουν ότι αυτό δεν επιτρέπεται. Με τη λειτουργία Fuzzy, εάν επιλεγούν οι λειτουργίες Fast-Cool, Fast-Freeze ή Holiday, η λειτουργία Fuzzy απενεργοποιείται αυτόματα.

5.6 Λειτουργία Holiday

Η λειτουργία Holiday έχει σχεδιαστεί για την περίπτωση που το ψυγείο δεν θα χρησιμοποιηθεί για μεγάλο χρονικό διάστημα. Όταν είναι ενεργοποιημένη η λειτουργία Holiday, η θερμοκρασία της κατάψυξης μπορεί να ρυθμιστεί, ενώ η θερμοκρασία του ψυγείου ρυθμίζεται αυτόματα στους 17 °C, γεγονός που αποτρέπει τη δημιουργία δυσάρεστων οσμών λόγω υψηλής θερμοκρασίας στο ψυγείο και εξοικονομεί επίσης ενέργεια.

1. Όταν η οθόνη ελέγχου είναι ξεκλειδωτή, πατήστε το κουμπί «Λειτουργία Holiday». Ακούγεται ο χαρακτηριστικός ήχος και ανάβει η ένδειξη της λειτουργίας Holiday. Η λειτουργία Holiday ενεργοποιείται.
2. Όταν η ένδειξη της λειτουργίας Holiday είναι αναμμένη, πατήστε το κουμπί της λειτουργίας Holiday. Ακούγεται ο χαρακτηριστικός ήχος, η ένδειξη της λειτουργίας Holiday σβήνει και η λειτουργία απενεργοποιείται.

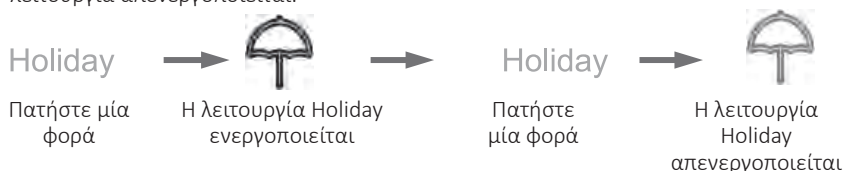

i Προσοχή

- ▶ Όταν η λειτουργία Holiday είναι ενεργοποιημένη, δεν είναι δυνατή η ρύθμιση της θερμοκρασίας του ψυγείου. Όταν πατηθεί το κουμπί ρύθμισης της θερμοκρασίας του ψυγείου, η ένδειξη της λειτουργίας Holiday αναβοσβήνει με προειδοποιητικούς ήχους που υπενθυμίζουν ότι αυτό δεν επιτρέπεται. Πριν επιλέξετε τη λειτουργία Holiday, αδειάστε το ψυγείο για να αποφύγετε τυχόν αλλοίωση των τροφών. Με ενεργοποιημένη τη λειτουργία Holiday, δεν μπορούν να επιλεγούν ταυτόχρονα η λειτουργία Intelligence και η λειτουργία Fast-Cool. Αν επιλεγεί η λειτουργία Intelligence ή η λειτουργία Fast-Cool, η ένδειξη της λειτουργίας Holiday σβήνει και η λειτουργία απενεργοποιείται αυτόματα.

5.7 Λειτουργία Super-Cool

1. Όταν η οθόνη ελέγχου είναι ξεκλειδωτή, πατήστε το κουμπί «Ρύθμιση θερμοκρασίας ψυγείου» για 3 δευτερόλεπτα. Ακούγεται ο χαρακτηριστικός ήχος και η ένδειξη της λειτουργίας Super-Cool ανάβει. Η λειτουργία Super-Cool ενεργοποιείται.
2. Όταν η ένδειξη Super-Cool είναι αναμμένη, πατήστε το κουμπί «Ρύθμιση θερμοκρασίας ψυγείου» για 3 δευτερόλεπτα. Ακούγεται ο χαρακτηριστικός ήχος και η ένδειξη της λειτουργίας Super-Cool σβήνει. Η λειτουργία Super-Cool απενεργοποιείται.
3. Όταν η λειτουργία Super-Cool είναι ενεργοποιημένη, το ψυγείο θα την απενεργοποιήσει αυτόματα όταν φτάσει στην καθορισμένη θερμοκρασία. Αν θέλετε να την απενεργοποιήσετε χειροκίνητα, μπορείτε να πιέσετε το κουμπί Super-Cool για 3 δευτερόλεπτα.

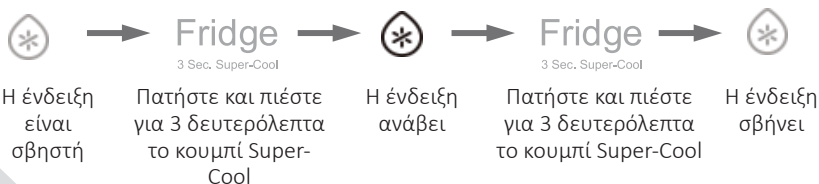

i Προσοχή

- ▶ Με τη λειτουργία Super-Cool ενεργοποιημένη, δεν είναι δυνατή η ταυτόχρονη επιλογή της λειτουργίας Fuzzy και της λειτουργίας Holiday. Εάν είναι επιλεγμένη η λειτουργία Fuzzy ή η λειτουργία Holiday, η ένδειξη Super-Cool σβήνει και η λειτουργία Super-Cool απενεργοποιείται αυτόματα.

5.8 Λειτουργία Super-Freeze

1. Όταν η οθόνη ελέγχου είναι ξεκλειδωτή, πατήστε το κουμπί Super-Freeze. Ακούγεται ο χαρακτηριστικός ήχος και η ένδειξη Super-Freeze ανάβει. Η λειτουργία Super-Freeze ενεργοποιείται.
2. Με την ένδειξη Super-Freeze αναμμένη, πατήστε το κουμπί Super-Freeze. Ακούγεται ο χαρακτηριστικός ήχος και η ένδειξη Super-Freeze σβήνει. Η λειτουργία Super-Freeze απενεργοποιείται.
3. Όταν η λειτουργία Super-Freeze είναι ενεργοποιημένη, το ψυγείο θα την απενεργοποιήσει αυτόματα όταν φτάσει στην καθορισμένη θερμοκρασία. Αν θέλετε να την απενεργοποιήσετε χειροκίνητα, μπορείτε να πιάσετε το κουμπί Super-Freeze για 3 δευτερόλεπτα.



i Προσοχή

- ▶ Η λειτουργία Super-Freeze έχει σχεδιαστεί για να διατηρεί τα θρεπτικά συστατικά των τροφίμων στην κατάψυξη και τα τρόφιμα καταψύχονται στον μικρότερο δυνατό χρόνο. Εάν πρόκειται να καταψυχθεί ταυτόχρονα μια μεγάλη ποσότητα τροφίμων, συνιστάται να ενεργοποιήσετε τη λειτουργία Super-Freeze 24 ώρες νωρίτερα για να χαμηλώσει η θερμοκρασία πριν από την τοποθέτηση των τροφίμων στην κατάψυξη. Σε αυτήν την περίπτωση, η ταχύτητα κατάψυξης αυξάνεται και τα τρόφιμα μπορούν να καταψυχθούν γρήγορα, διατηρώντας έτσι αποτελεσματικά τα θρεπτικά συστατικά τους και διευκολύνοντας την αποθήκευσή τους.
- Όταν είναι ενεργοποιημένη η λειτουργία Super-Freeze, εάν θέλετε να επιλέξετε τη λειτουργία Intelligence, η ένδειξη Super-Freeze σβήνει και η λειτουργία Super-Freeze απενεργοποιείται αυτόματα.

5.9 Προειδοποίηση ανοιχτής πόρτας

Όταν κρατάτε ανοιχτή την πόρτα για παρατεταμένα διαστήματα ή η πόρτα δεν είναι κλειστή, το ψυγείο θα εκπέμπει έναν διακοπτόμενο προειδοποιητικό ήχο κάθε φορά και κατόπιν συνεχόμενο για να σας υπενθυμίξει να κλείνετε την πόρτα εγκαίρως.

5.10 Εξοικονόμηση ενέργειας της οθόνης ελέγχου

Η οθόνη ελέγχου σβήνει και κλειδώνει αυτόματα μετά από 30 δευτερόλεπτα αδράνειας, για εξοικονόμηση ενέργειας. Όταν πατηθεί το κουμπί της λειτουργίας κλειδώματος ή ανοίξει οποιαδήποτε πόρτα, η οθόνη ελέγχου ανάβει.

5.11 Λειτουργία μνήμης διακοπής ρεύματος

Όταν το ψυγείο αποσυνδέεται από το ρεύμα, απομνημονεύεται η στιγμιαία κατάσταση λειτουργίας της διακοπής ρεύματος. Αφού συνδεθεί ξανά στο ρεύμα, το ψυγείο συνεχίζει να λειτουργεί σύμφωνα με τη θερμοκρασία και τη λειτουργική κατάσταση που είχε ρυθμιστεί πριν από τη διακοπή ρεύματος.

Προσοχή: Η λειτουργία κλειδώματος δεν απομνημονεύεται. Μετά την επανασύνδεση του ψυγείου στο ρεύμα, η οθόνη ελέγχου διενεργεί αυτοέλεγχο, η ένδειξη της λειτουργίας κλειδώματος σβήνει και το ψυγείο ξεκλειδώνεται.

5.12 Συμβουλές για την αποθήκευση φρέσκων τροφίμων

5.12.1 Αποθήκευση στο ψυγείο

- ▶ Διατηρείτε τη θερμοκρασία του ψυγείου σας μικρότερη από 5 °C.
- ▶ Τα ζεστά τρόφιμα πρέπει να κρυώνουν σε θερμοκρασία δωματίου πριν αποθηκευτούν στη συσκευή.
- ▶ Τα τρόφιμα που αποθηκεύονται στο ψυγείο πρέπει να πλένονται και να στεγνώνονται πριν από την αποθήκευση.
- ▶ Τα τρόφιμα που πρόκειται να αποθηκευτούν θα πρέπει να συσκευάζονται κατάλληλα ώστε να αποφεύγονται αλλοιώσεις της οσμής ή της γεύσης.
- ▶ Μην αποθηκεύετε υπερβολικές ποσότητες τροφής. Αφήστε χώρο ανάμεσα στα τρόφιμα για τη σωστή κυκλοφορία του κρύου αέρα, για καλύτερη και πιο ομοιογενή ψύξη.
- ▶ Τα τρόφιμα που καταναλώνονται καθημερινά πρέπει να αποθηκεύονται στο μπροστινό μέρος των ραφιών.
- ▶ Αφήστε ένα κενό ανάμεσα στα τρόφιμα και στα εσωτερικά τοιχώματα, επιτρέποντας την κυκλοφορία του αέρα. Κυρίως, μην αποθηκεύετε τρόφιμα με τρόπο ώστε να ακουμπούν στο πίσω τοίχωμα για να μην παγώσουν. Αποφύγετε την άμεση επαφή των τροφίμων (ιδιαίτερα των λιπαρών ή των όξινων τροφίμων) με την εσωτερική επιφάνεια, καθώς το λάδι/οξύ μπορεί να διαβρώσει την εσωτερική επένδυση της συσκευής. Καθαρίστε αμέσως τους λιπαρούς/όξινους λεκέδες.
- ▶ Αποψύξτε τα κατεψυγμένα τρόφιμα στο ψυγείο. Με αυτόν τον τρόπο, μπορείτε να χρησιμοποιήσετε τα κατεψυγμένα τρόφιμα για να μειώσετε τη θερμοκρασία στο ψυγείο και να εξοικονομήσετε ενέργεια.
- ▶ Η διαδικασία ωρίμανσης φρούτων και λαχανικών όπως είναι τα κολοκυθάκια, τα πεπόνια, η παπάγια, οι μπανάνες, ο ανανάς κ.λπ. μπορεί να επιταχυνθεί στο ψυγείο. Συνεπώς, δεν συνιστάται η φύλαξή τους στο ψυγείο. Ωστόσο, η ωρίμανση έντονα πράσινων φρούτων μπορεί να επιταχυνθεί για ορισμένο χρονικό διάστημα. Κρεμμύδια, σκόρδο, τζίντζερ και άλλα ριζώδη λαχανικά θα πρέπει επίσης να αποθηκεύονται σε θερμοκρασία δωματίου.
- ▶ Οι δυσάρεστες οσμές στο εσωτερικό του ψυγείου αποτελούν ένδειξη ότι κάτι έχει χυθεί και ότι χρειάζεται καθάρισμα. Δείτε ΦΡΟΝΤΙΔΑ ΚΑΙ ΚΑΘΑΡΙΣΜΟΣ
- ▶ Τα διάφορα τρόφιμα πρέπει να τοποθετούνται σε διαφορετικούς χώρους ανάλογα με τις ιδιότητές τους (Εικ. 5.12.1/5.12.2):

5.12.1

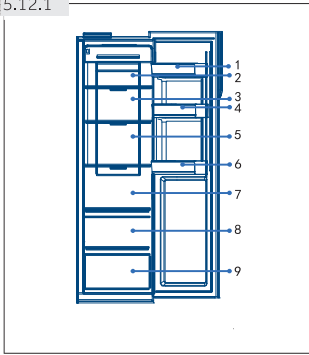

- 1 Βούτυρο, τυρί, κ.λπ.
- 2 Τροφές τουρσί, κονσερβοποιημένες τροφές, κ.λπ.
- 3 Τροφές τουρσί, κονσερβοποιημένες τροφές, κ.λπ.
- 4 Τροφές σε κουτάκια αλουμινίου, κονσερβοποιημένες τροφές, μπαχαρικά, κ.λπ.
- 5 Προϊόντα κρέατος, σνακ, κ.λπ.
- 6 Ποτά και εμφιαλωμένα τρόφιμα.
- 7 Ζυμαρικά, κονσερβοποιημένα τρόφιμα, γάλα, τόφου, γαλακτοκομικά κ.λπ.
- 8 Φρούτα, λαχανικά, σαλάτες κ.λπ.
- 9 Μαγειρεμένο κρέας, λουκάνικα κ.λπ.

5.12.2 Αποθήκευση στην κατάψυξη

- ▶ Διατηρείτε τη θερμοκρασία της κατάψυξης στους -18°C .
- ▶ 24 ώρες πριν από την αποθήκευση στην κατάψυξη ενεργοποιήστε τη λειτουργία Super-Freeze: για μικρές ποσότητες τροφίμων, 4-6 ώρες είναι αρκετές.
- ▶ Τα ζεστά τρόφιμα πρέπει να κρύνουν σε θερμοκρασία δωματίου πριν αποθηκευτούν στην κατάψυξη.
- ▶ Τα τρόφιμα που κόβονται σε μικρές μερίδες καταψύχονται γρηγορότερα και είναι ευκολότερο να ξεπαγώσουν και να μαγειρευτούν. Το συνιστώμενο βάρος για κάθε μερίδα είναι μικρότερο από 2,5 kg.
- ▶ Συνιστάται να συσκευάζετε τα τρόφιμα σε σακούλες τροφίμων πριν τα βάλετε στην κατάψυξη. Το εξωτερικό της συσκευασίας πρέπει να είναι στεγνό για να μην κολλάνε οι σακούλες τροφίμων μεταξύ τους. Τα υλικά της συσκευασίας των τροφίμων πρέπει να είναι άοσμα, αεροστεγή, μη δηλητηριώδη και μη τοξικά.
- ▶ Για να αποφευχθεί η αποθήκευση των τροφίμων πέραν των ενδεδειγμένων χρόνων, σημειώστε την ημερομηνία κατάψυξης, την ημερομηνία λήξης και την ονομασία του τροφίμου στη συσκευασία ανάλογα με τους χρόνους αποθήκευσης των διαφόρων τροφίμων.
- ▶ **ΠΡΟΕΙΔΟΠΟΙΗΣΗ!** Τα οξέα, τα αλκάλια, το αλάτι κ.λπ. θα μπορούσαν να διαβρώσουν την εσωτερική επιφάνεια της κατάψυξης. Μην τοποθετείτε τρόφιμα που περιέχουν αυτές τις ουσίες (π.χ. θαλασσινά ψάρια) απευθείας στην εσωτερική επιφάνεια. Το αλμυρό νερό στην κατάψυξη πρέπει να καθαρίζεται αμέσως.
- ▶ Μην υπερβαίνετε τους χρόνους φύλαξης των τροφίμων που συνιστώνται από τους κατασκευαστές. Βγάλτε μόνο την απαιτούμενη ποσότητα τροφής από την κατάψυξη.
- ▶ Τα διάφορα τρόφιμα πρέπει να τοποθετούνται σε διαφορετικούς χώρους ανάλογα με τις ιδιότητές τους (Εικ. 5.12.2):

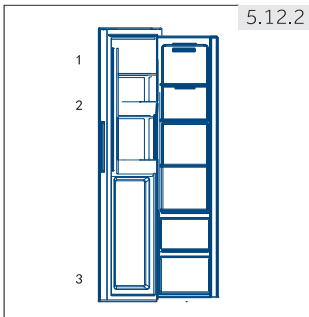

- 1 Λιγότερο βαριά τρόφιμα, όπως παγωτό, λαχανικά, ψωμί κ.λπ.
- 2 Ποτά χαμηλής περιεκτικότητας σε αλκοόλ και προσωρινή αποθήκευση οινοπνευματωδών ποτών υψηλής περιεκτικότητας σε αλκοόλ, μικρού μεγέθους τρόφιμα όπως πίτσα ή βότανα.
- 3 Μεγάλες/βαρύτερες μερίδες τροφίμων, όπως μεγάλα κομμάτια κρέατος για ψήσιμο



Προσοχή: Αποθήκευση

- ▶ Διατηρείτε μια απόσταση μεγαλύτερη από 10 mm μεταξύ του αποθηκευμένου τροφίμου και του αισθητήρα για να διασφαλίσετε τη σωστή κατάψυξη.
- ▶ Μην αφαιρείτε το χαμηλότερο συρτάρι όταν η συσκευή λειτουργεί για να διασφαλίσετε τη σωστή κατάψυξη.
- ▶ Τα παγωμένα τρόφιμα (όπως το παγωτό κ.λπ.) θα πρέπει να αποθηκεύονται μέσα στην κατάψυξη αντί για τη θήκη μπουκαλιών, διότι οι αλλαγές της θερμοκρασίας στη θήκη των μπουκαλιών που προκαλούνται από το άνοιγμα και το κλείσιμο της πόρτας μπορεί να αποψύξουν τα τρόφιμα.
- ▶ Καταναλώστε γρήγορα τα αποψυγμένα τρόφιμα. Τα αποψυγμένα τρόφιμα δεν μπορούν να καταψυχθούν εκ νέου αν δεν μαγειρευτούν πρώτα, διαφορετικά δεν θα είναι βρώσιμα.
- ▶ Μην αποθηκεύετε υπερβολικές ποσότητες φρέσκων τροφίμων στην κατάψυξη. Ανατρέξτε στη χωρητικότητα της κατάψυξης. Δείτε τα ΤΕΧΝΙΚΑ ΣΤΟΙΧΕΙΑ ή τα στοιχεία στην πινακίδα των τεχνικών χαρακτηριστικών.
- ▶ Τα τρόφιμα μπορούν να αποθηκευτούν στην κατάψυξη σε θερμοκρασία τουλάχιστον -18°C για 2 έως 12 μήνες, ανάλογα με τις ιδιότητές τους (π.χ. κρέας: 3-12 μήνες, λαχανικά: 6-12 μήνες)
- ▶ Κατά την κατάψυξη φρέσκων τροφίμων, αποφύγετε την επαφή τους με ήδη κατεψυγμένα τρόφιμα. Κίνδυνος απόψυξης!
- ▶ Αποψύξτε τα κατεψυγμένα τρόφιμα στο ψυγείο. Με αυτόν τον τρόπο, μπορείτε να χρησιμοποιήσετε τα κατεψυγμένα τρόφιμα για να μειώσετε τη θερμοκρασία στο ψυγείο και να εξοικονομήσετε ενέργεια.

5.12.3 Κατά την αποθήκευση έτοιμων κατεψυγμένων τροφίμων, ακολουθήστε τις ακόλουθες οδηγίες:

- ▶ Να ακολουθείτε πάντα τις οδηγίες των κατασκευαστών για το χρονικό διάστημα για το οποίο θα πρέπει να αποθηκεύετε τα τρόφιμα. Μην υπερβαίνετε τους χρόνους αυτών των οδηγιών!
- ▶ Προσπαθήστε να διατηρείτε το χρονικό διάστημα μεταξύ της αγοράς και της αποθήκευσης όσο το δυνατόν πιο σύντομο για να διατηρήσετε την ποιότητα των τροφίμων.
- ▶ Αγοράστε κατεψυγμένα τρόφιμα, τα οποία έχουν αποθηκευτεί σε θερμοκρασία -18°C ή χαμηλότερη.
- ▶ Αποφύγετε την αγορά τροφίμων με πάγο ή παγετό στη συσκευασία. Αυτό σημαίνει ότι τα προϊόντα μπορεί να έχουν υποστεί μερική απόψυξη και να έχουν καταψυχθεί εκ νέου κάποια στιγμή. Η αύξηση της θερμοκρασίας επηρεάζει την ποιότητα των τροφίμων.

5.13 Διανομέας νερού (HSR3918EWP*)

Με τον διανομέα νερού μπορείτε να έχετε δροσερό πόσιμο νερό.

Το δοχείο νερού πρέπει να καθαρίζεται πριν από την πρώτη χρήση (δείτε ΦΡΟΝΤΙΔΑ ΚΑΙ ΚΑΘΑΡΙΣΜΑ).

5.13.1 Πλήρωση του δοχείου νερού



ΠΡΟΕΙΔΟΠΟΙΗΣΗ!

Χρησιμοποιήστε μόνο πόσιμο νερό.

5.13.1

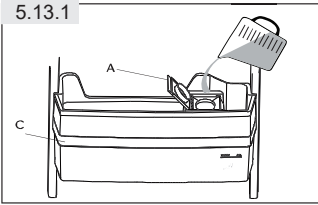

1. Βεβαιωθείτε ότι το δοχείο νερού έχει τοποθετηθεί σωστά (δείτε ΕΞΑΡΤΗΜΑΤΑ)
2. Ανοίξτε το πώμα (A) και ρίξτε φρέσκο πόσιμο νερό στο δοχείο νερού (Εικ.5.13.1)
3. Γεμίστε νερό μόνο μέχρι τη χαραγή (2,5 λίτρα), καθώς το δοχείο θα μπορούσε να υπερχειλίσει όταν η πόρτα ανοίγει και κλείνει.
4. Κλείστε τελείως το πώμα (A).





Προσοχή: Διανομέας νερού

- ▶ Πριν από την επαναπλήρωση απορρίψτε τα υπολείμματα νερού και καθαρίστε το δοχείο νερού.
- ▶ Όταν δεν χρειάζεστε νερό για μεγάλο χρονικό διάστημα, αδειάστε το δοχείο νερού και επανατοποθετήστε το καθαρό δοχείο.
- ▶ **Το κάλυμμα (C) του δοχείου νερού (Εικ.5.13.1) χρησιμοποιείται επιπλέον για εξοικονόμηση ενέργειας.** Εάν δεν θέλετε να χρησιμοποιήσετε τον διανομέα για μεγάλο χρονικό διάστημα, μην αφαιρείτε το κάλυμμα γιατί προσφέρει καλύτερη μόνωση και εξοικονόμηση ενέργειας.

5.13.2 Λήψη νερού από τον διανομέα

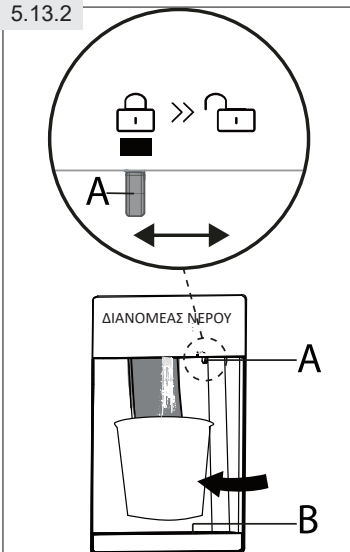
5.13.2



1. Βεβαιωθείτε ότι η ασφάλεια (A) έχει μετακινηθεί  στη θέση ξεκλειδώματος «Unlock» (Εικ. 5.13.2).
2. Τοποθετήστε ένα ποτήρι κάτω από το στόμιο.
3. Σπρώξτε απαλά το ποτήρι σας πάνω στο μοχλό διανομής νερού.
Βεβαιωθείτε ότι το ποτήρι είναι ευθυγραμμισμένο με το στόμιο για να αποτρέψετε το πιτσίλισμα του νερού.
4. Το νερό στο δίσκο (B) πρέπει να αφαιρείται εγκαίρως, καθώς μπορεί να υπερχειλίσει όταν η πόρτα ανοίγει και κλείνει.
5. Σύρετε την ασφάλεια (A) στη  θέση κλειδώματος «Lock»

**Συμβουλές εξοικονόμησης ενέργειας**

- ▶ Βεβαιωθείτε ότι η συσκευή αερίζεται σωστά (δείτε ΕΓΚΑΤΑΣΤΑΣΗ).
- ▶ Μην εγκαθιστάτε τη συσκευή σε θέση όπου εκτίθεται σε άμεσο ηλιακό φως ή κοντά σε πηγές θερμότητας (π.χ. ηλεκτρική κουζίνα, συσκευές θέρμανσης).
- ▶ Αποφύγετε την άσκοπα χαμηλή θερμοκρασία στη συσκευή. Η κατανάλωση ενέργειας αυξάνεται όσο χαμηλότερη είναι η θερμοκρασία στη συσκευή.
- ▶ Λειτουργίες όπως η Super-Cool ή η Super-Freeze καταναλώνουν περισσότερη ενέργεια.
- ▶ Αφήνετε το ζεστό φαγητό να κρυώσει πριν το τοποθετήσετε στη συσκευή.
- ▶ Ανοίγετε την πόρτα της συσκευής όσο το δυνατόν λιγότερο και όσο το δυνατόν συντομότερα.
- ▶ Μην γεμίζετε υπερβολικά τη συσκευή για να αποφύγετε την παρεμπόδιση της κυκλοφορίας του αέρα.
- ▶ Αποφύγετε τον αέρα μέσα στις συσκευασίες των τροφίμων.
- ▶ Διατηρείτε τα λάστιχα της πόρτας καθαρά έτσι ώστε η πόρτα να κλείνει πάντα σωστά.
- ▶ Αποψύξτε τα κατεψυγμένα τρόφιμα στο ψυγείο.

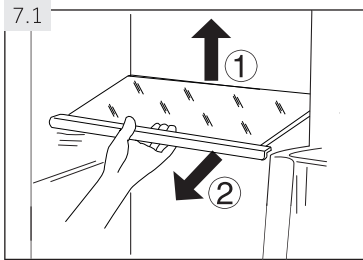

7.1 Ρυθμιζόμενα ράφια

Το ύψος των ραφιών μπορεί να ρυθμιστεί ώστε να ταιριάζει στις ανάγκες σας αποθήκευσης.

1. Για να μετακινήσετε ένα ράφι, αφαιρέστε το ανασηκώνοντας πρώτα το πίσω άκρο του (1) και τραβώντας το προς τα έξω (2) (Εικ. 7.1).
2. Για να το επανατοποθετήσετε στη θέση του, βάλτε το στις προεξοχές και στις δύο πλευρές και ωθήστε το στην πιο πίσω θέση μέχρι το πίσω μέρος του ραφιού να στερεωθεί μέσα στις εγκοπές στα πλάγια.



Προσοχή: Ράφια

Βεβαιωθείτε ότι όλα τα άκρα των ραφιών είναι επίπεδα.

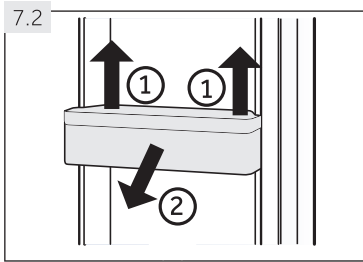

7.2 Αφαιρούμενα ράφια πόρτας/θήκες μπουκαλιών

Τα βαθιά ράφια πόρτας/θήκες μπουκαλιών μπορούν να αφαιρεθούν για καθάρισμα:

1. Τοποθετήστε τα χέρια σε κάθε πλευρά του ραφιού/θήκης και τραβήξτε το προς τα πάνω (1) (Εικ. 7.2).
2. Αφαιρέστε το ράφι της πόρτας/τη θήκη μπουκαλιών από το ψυγείο. (2).
3. Για να τοποθετήσετε το ράφι της πόρτας/θήκη μπουκαλιών, εκτελέστε τα παραπάνω βήματα με αντίστροφη σειρά.

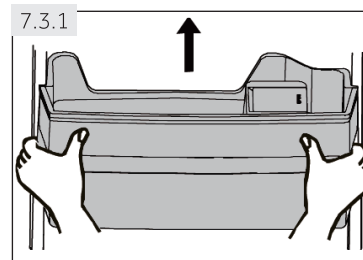

7.3 Δοχείο νερού (HSR3918EWP*)

7.3.1 Αφαίρεση του δοχείου νερού

Το δοχείο νερού μπορεί να αφαιρεθεί και να επανατοποθετηθεί για καθάρισμα με τον ίδιο τρόπο όπως τα ράφια της πόρτας (Εικ. 7.3.1).

7.3.2 Τοποθέτηση του δοχείου νερού

1. Βεβαιωθείτε ότι το στόμιο του διανομέα (B) έχει βιδωθεί σταθερά στο δοχείο νερού και ότι ο λευκός δακτύλιος O (C) είναι στη θέση του (Εικ. 7.3.2-1.).
2. Σύρετε την ασφάλεια (A) στη θέση κλειδώματος «Lock» (Εικ. 7.3.2-2.)
3. Τοποθετήστε το δοχείο νερού στη θέση όπου το στόμιο του διανομέα (B) αντιστοιχεί στο άνοιγμα της πόρτας (D) (Εικ.7.3.2-3.).

i Προσοχή: Δοχείο νερού

- ▶ Εάν το δοχείο νερού δεν είναι σωστά τοποθετημένο, μπορεί να στάξει νερό από τη σύνδεση.
- ▶ Μην ασκείτε υπερβολική δύναμη όταν αφαιρείτε ή εγκαθιστάτε το δοχείο νερού, για να αποφύγετε τη πρόκληση βλάβης στο δοχείο.

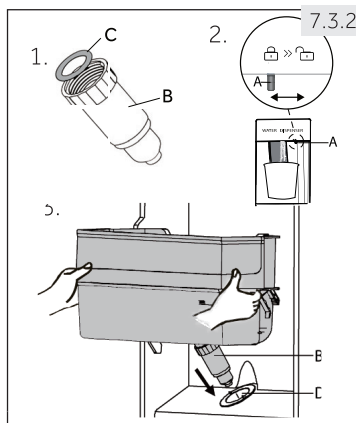

7.4 Θήκη για μπουκάλια - κατάψυξη

Οι θήκες για μπουκάλια της κατάψυξης προορίζονται για την προσωρινή αποθήκευση οινόπνευματων ποτών υψηλής περιεκτικότητας σε αλκοόλ. Τα ποτά χαμηλής περιεκτικότητας σε αλκοόλ πρέπει να αποθηκεύονται στο ψυγείο. Επιπλέον, μπορείτε να αποθηκεύσετε μικρά τρόφιμα στις θήκες μπουκαλιών.



ΠΡΟΕΙΔΟΠΟΙΗΣΗ!

Μπουκάλια και κουτάκια αλουμινίου μπορεί να σκάσουν! Χρησιμοποιείτε ένα χρονόμετρο που θα σας υπενθυμίσει να αφαιρέσετε μπουκάλια/κουτάκια αλουμινίου με ποτά χαμηλής περιεκτικότητας σε αλκοόλ.

7.5 Αποσπώμενο συρτάρι

Για να αφαιρέσετε το συρτάρι από το ψυγείο ή την κατάψυξη τραβήξτε το τελείως προς τα έξω (1), ανασηκώστε το και αφαιρέστε το (2) (Εικ. 7.5). Για την τοποθέτηση του συρταριού, εκτελέστε με αντίστροφη σειρά τα παραπάνω βήματα.

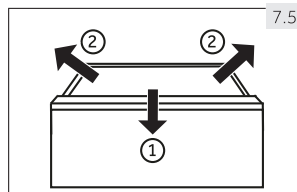

7.6 Φωτισμός

Ο εσωτερικός φωτισμός LED ανάβει όταν ανοίγει η πόρτα. Η απόδοση των λαμπτήρων δεν επηρεάζεται από καμία άλλη ρύθμιση της συσκευής.

**ΠΡΟΕΙΔΟΠΟΙΗΣΗ!**

Αποσυνδέστε τη συσκευή από την παροχή ρεύματος πριν από το καθαρισμό.

8.1 Καθάρισμα

Καθαρίστε τη συσκευή όταν είναι αποθηκευμένα ελάχιστα ή καθόλου τρόφιμα.

Η συσκευή πρέπει να καθαρίζεται κάθε τέσσερις εβδομάδες για καλή συντήρηση και για την πρόληψη δυσάρεστων οσμών από τα αποθηκευμένα τρόφιμα.

**ΠΡΟΕΙΔΟΠΟΙΗΣΗ!**

Μην καθαρίζετε τη συσκευή με σκληρές βούρτσες, συρμάτινες βούρτσες, απορρυπαντικό σε σκόνη, βενζίνη, οξικό αμυλεστέρα, ασετόν και παρόμοια οργανικά διαλύματα, όξινα ή αλκαλικά. Να καθαρίζετε με ειδικά καθαριστικά για ψυγεία για να αποφύγετε βλάβες.

- ▶ Μην ψεκάζετε και μην ξεπλένετε τη συσκευή κατά τη διάρκεια του καθαρισμού.
- ▶ Μην ψεκάζετε με νερό ή ατμό για να καθαρίσετε τη συσκευή.
- ▶ Μην καθαρίζετε τα κρύα γυάλινα ράφια με ζεστό νερό. Η απότομη αλλαγή της θερμοκρασίας μπορεί να προκαλέσει θραύση του γυαλιού.
- ▶ Μην αγγίζετε την εσωτερική επιφάνεια του καταψύκτη, ειδικά με βρεγμένα χέρια, καθώς τα χέρια σας μπορεί να παγώσουν κολλώντας στην επιφάνεια.
- ▶ Σε περίπτωση ανόδου της θερμοκρασίας να ελέγχετε την κατάσταση των κατεψυγμένων τροφίμων.

8.1

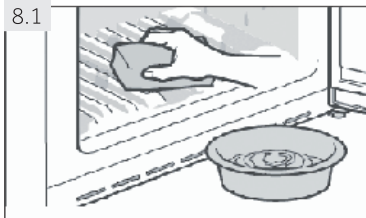

- ▶ Διατηρείτε πάντα το λάστιχο της πόρτας καθαρό.
- ▶ Καθαρίστε το εσωτερικό και το περίβλημα της συσκευής με σφουγγάρι βουτηγμένο σε ζεστό νερό και ουδέτερο απορρυπαντικό (Εικ. 8.1).

1. Τρίψτε το εσωτερικό και το εξωτερικό του ψυγείου, συμπεριλαμβανομένου του λάστιχου της πόρτας, τις θήκες της πόρτας, τα γυάλινα ράφια, το συρτάρι κ.λπ. με μια μαλακή πετσέτα ή ένα σφουγγάρι βουτηγμένο σε ζεστό νερό (μπορείτε να προσθέσετε ουδέτερο απορρυπαντικό στο ζεστό νερό).
2. Εάν χυθεί κάποιο υγρό, αφαιρέστε όλα τα μέρη που έχουν λερωθεί, ξεπλένετε απευθείας με τρεχούμενο νερό, στεγνώστε και τοποθετήστε τα ξανά στο ψυγείο.
3. Εάν χυθεί κρέμα (όπως κρέμα, λιωμένο παγωτό), αφαιρέστε όλα τα λερωμένα μέρη, τοποθετήστε τα στο ζεστό νερό σε θερμοκρασία περίπου 40 °C για λίγο, στη συνέχεια ξεπλένετε με τρεχούμενο νερό, στεγνώστε τα και τοποθετήστε τα πίσω στο ψυγείο.
4. Σε περίπτωση που κάποιο μικρό μέρος ή εξάρτημα κολλήσει στο εσωτερικό του ψυγείου (μεταξύ των ραφιών ή των συρταριών), χρησιμοποιήστε μια μικρή μαλακή βούρτσα για να το απελευθερώσετε. Εάν δεν μπορείτε να φτάσετε το εξάρτημα, επικοινωνήστε με την τεχνική υποστήριξη της Haier.
 - ▶ Ξεπλένετε και στεγνώστε με μαλακό πανί.
 - ▶ Μην καθαρίζετε κανένα από τα μέρη της συσκευής στο πλυντήριο πιάτων.
 - ▶ Αφήστε να περάσουν τουλάχιστον 5 λεπτά πριν από την επανενεργοποίηση της συσκευής, καθώς η γρήγορη ενεργοποίηση μπορεί να προκαλέσει βλάβη στον συμπίεστή.

Απόψυξη

Η απόψυξη του ψυγείου και της κατάψυξης γίνεται αυτόματα. Δεν απαιτείται να γίνεται χειροκίνητα.

8.2 Καθαρίσμα του δοχείου νερού (Εικ. 8.2) (HSR3918EWP*)

1. Σύρετε την ασφάλεια (A) στη θέση «Lock» (Κλειδωμα).
2. Αφαιρέστε το δοχείο νερού από τη συσκευή.
3. Αφαιρέστε το κάλυμμα (C) και ξεβιδώστε απαλά το στόμιο του διανομέα (B).
4. Καθαρίστε το δοχείο νερού και το στόμιο του διανομέα με ζεστό τρεχούμενο νερό και υγρό απορρυπαντικό πιάτων. Βεβαιωθείτε ότι έχει ξεπλυθεί όλο το σαπούνι.

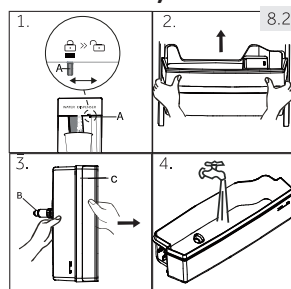

5. Τοποθετήστε το στόμιο του διανομέα (B) και βεβαιωθείτε ότι έχει βιδωθεί καλά στο δοχείο νερού και ότι ο λευκός δακτύλιος O (C) είναι στη θέση του.
6. Πιέστε το κάλυμμα για να κλείσετε τη μία πλευρά του δοχείου νερού και στη συνέχεια την άλλη πλευρά και ελέγξτε ότι το δοχείο νερού και το κάλυμμα έχουν συναρμολογηθεί πλήρως.
7. Τοποθετήστε το δοχείο στο εσωτερικό της συσκευής. Βεβαιωθείτε ότι το στόμιο του διανομέα έχει τοποθετηθεί σωστά στο άνοιγμα της πόρτας.

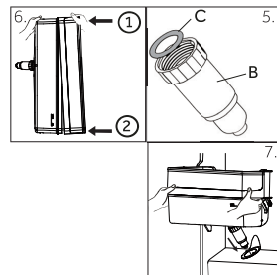

8.3 Αντικατάσταση του λαμπτήρα LED



ΠΡΟΕΙΔΟΠΟΙΗΣΗ!

Μην αντικαθιστάτε τον λαμπτήρα LED μόνοι σας, πρέπει να αντικαθίσταται μόνο από τον κατασκευαστή ή τον εξουσιοδοτημένο αντιπρόσωπο τεχνικής υποστήριξης.

Ως πηγή φωτός χρησιμοποιούνται λαμπτήρες LED χαμηλής κατανάλωσης ενέργειας και μεγάλης διάρκειας ζωής. Εάν υπάρχει οποιαδήποτε πρόβλημα, επικοινωνήστε με την εξυπηρέτηση πελατών. Δείτε ΕΞΥΠΗΡΕΤΗΣΗ ΠΕΛΑΤΩΝ.

Τεχνικά χαρακτηριστικά λαμπτήρων: 12 V max. 3 W.

8.4 Διακοπή χρήσης για μεγαλύτερο χρονικό διάστημα

Εάν η συσκευή δεν πρόκειται να χρησιμοποιηθεί για μεγάλο χρονικό διάστημα και δεν χρησιμοποιήσετε τη λειτουργία Holiday για το ψυγείο:

- ▶ Αφαιρέστε τα τρόφιμα.
- ▶ Αδειάστε και καθαρίστε το δοχείο νερού.
- ▶ Αποσυνδέστε το καλώδιο τροφοδοσίας.
- ▶ Καθαρίστε τη συσκευή όπως περιγράφεται παραπάνω.
- ▶ Κρατήστε τις πόρτες ανοιχτές για να αποφύγετε τη δημιουργία δυσάρεστων οσμών στο εσωτερικό.



Προσοχή: Απενεργοποίηση

Απενεργοποιήστε τη συσκευή μόνο εάν είναι απολύτως απαραίτητο.

8.5 Μετακίνηση της συσκευής

1. Αφαιρέστε όλα τα τρόφιμα και αποσυνδέστε τη συσκευή από την πρίζα.
2. Σταθεροποιήστε τα ράφια και τα άλλα κινητά μέρη του ψυγείου και της κατάψυξης με κολλητική ταινία.
3. Μην γέρνετε τη συσκευή περισσότερο από 45° για να αποφύγετε την πρόκληση βλάβης στο σύστημα ψύξης.



ΠΡΟΕΙΔΟΠΟΙΗΣΗ!

Μην ανασηκώνετε τη συσκευή από τις χειρολαβές της.

- ▶ Μην τοποθετείτε ποτέ τη συσκευή οριζόντια στο έδαφος.

Πολλά από τα προβλήματα που προκύπτουν μπορούν να επιλυθούν από εσάς χωρίς ειδικές τεχνικές γνώσεις. Σε περίπτωση προβλήματος, ανατρέξτε στις πιθανές λύσεις και ακολουθήστε τις παρακάτω οδηγίες πριν να επικοινωνήσετε με την τεχνική υποστήριξη εξυπηρέτησης μετά την πώληση. Δείτε ΕΞΥΠΗΡΕΤΗΣΗ ΠΕΛΑΤΩΝ



ΠΡΟΕΙΔΟΠΟΙΗΣΗ!

Πριν από τη συντήρηση, απενεργοποιήστε τη συσκευή και αποσυνδέστε το καλώδιο τροφοδοσίας από την πρίζα.

- ▶ Ο ηλεκτρολογικός εξοπλισμός πρέπει να συντηρείται μόνο από ειδικευμένους ηλεκτρολόγους, διότι οι ακατάλληλες επισκευές μπορούν να προκαλέσουν σημαντικές βλάβες.
- ▶ Σε περίπτωση βλάβης της παροχής, πρέπει να αντικατασταθεί από τον κατασκευαστή, τον εξουσιοδοτημένο τεχνικό ή άτομο με παρόμοια τεχνική κατάρτιση έτσι ώστε να αποφευχθεί οποιοσδήποτε κίνδυνος.

Πρόβλημα	Πιθανή αιτία	Πιθανή λύση
Ο συμπιεστής δεν λειτουργεί.	<ul style="list-style-type: none"> • Το καλώδιο τροφοδοσίας δεν είναι συνδεδεμένο στην πρίζα. • Η συσκευή κάνει απόψυξη. 	<ul style="list-style-type: none"> • Συνδέστε το καλώδιο στην πρίζα. • Αυτό είναι φυσιολογικό για τα ψυγεία με αυτόματη λειτουργία απόψυξης.
Η συσκευή λειτουργεί συνέχεια ή λειτουργεί για πολύ μεγάλο χρονικό διάστημα.	<ul style="list-style-type: none"> • Η εσωτερική ή εξωτερική θερμοκρασία είναι πολύ υψηλή. • Η συσκευή ήταν εκτός λειτουργίας για κάποιο χρονικό διάστημα. • Η πόρτα της συσκευής δεν είναι καλά κλειστή. • Η πόρτα ανοίγει πολύ συχνά ή για πολλή ώρα. • Η ρύθμιση θερμοκρασίας για την κατάψυξη είναι πολύ χαμηλή. • Το λάστιχο της πόρτας είναι βρώμικο, φθαρμένο, σχισμένο ή ασύμβατο. • Δεν εξασφαλίζεται η απαιτούμενη κυκλοφορία του αέρα. 	<ul style="list-style-type: none"> • Σε αυτή την περίπτωση, είναι φυσιολογικό η συσκευή να λειτουργεί περισσότερο. • Κανονικά, η συσκευή χρειάζεται 8 έως 12 ώρες για να ψυχθεί πλήρως. • Κλείστε την πόρτα και βεβαιωθείτε ότι η συσκευή βρίσκεται σε επίπεδο έδαφος και ότι δεν υπάρχουν τρόφιμα ή δοχεία που φράζουν την πόρτα. • Μην ανοίγετε την πόρτα πολύ συχνά. • Ρυθμίστε τη θερμοκρασία υψηλότερα μέχρι να επιτευχθεί ικανοποιητική θερμοκρασία ψύξης. Χρειάζονται 24 ώρες για να σταθεροποιηθεί η θερμοκρασία του ψυγείου. • Καθαρίστε το λάστιχο της πόρτας ή αντικαταστήστε το με καινούργιο. • Βεβαιωθείτε ότι υπάρχει επαρκής εξαερισμός.

Πρόβλημα	Πιθανή αιτία	Πιθανή λύση
Το εσωτερικό του ψυγείου είναι βρώμικο και/ή μυρίζει.	<ul style="list-style-type: none"> • Το εσωτερικό του ψυγείου χρειάζεται καθάρισμα. • Έχουν αποθηκευτεί τρόφιμα με έντονη οσμή. 	<ul style="list-style-type: none"> • Καθαρίστε το εσωτερικό του ψυγείου. • Συσκευάστε αεροστεγώς τα τρόφιμα.
Η θερμοκρασία μέσα στη συσκευή δεν είναι αρκετά χαμηλή.	<ul style="list-style-type: none"> • Η θερμοκρασία είναι ρυθμισμένη πολύ ψηλά. • Έχουν αποθηκευτεί πολύ ζεστά τρόφιμα. • Έχουν αποθηκευτεί πάρα πολλά τρόφιμα ταυτόχρονα. • Τα τρόφιμα είναι πολύ κοντά το ένα στο άλλο. • Κάποια πόρτα της συσκευής δεν είναι καλά κλειστή. • Η πόρτα ανοίγει πολύ συχνά ή για πολλή ώρα. 	<ul style="list-style-type: none"> • Ρυθμίστε τη θερμοκρασία. • Τα προϊόντα πρέπει να είναι σε θερμοκρασία δωματίου πριν τα αποθηκεύσετε. • Αποθηκεύετε πάντα μικρές ποσότητες τροφίμων. • Αφήστε ένα κενό μεταξύ των τροφίμων επιτρέποντας την κυκλοφορία του αέρα. • Κλείστε την πόρτα. • Μην ανοίγετε την πόρτα πολύ συχνά.
Η θερμοκρασία μέσα στη συσκευή είναι πολύ χαμηλή.	<ul style="list-style-type: none"> • Η θερμοκρασία είναι ρυθμισμένη πολύ χαμηλά. • Η λειτουργία Super-Cool/Super-Freeze είναι ενεργοποιημένη ή λειτουργεί για πολύ μεγάλο χρονικό διάστημα. 	<ul style="list-style-type: none"> • Ρυθμίστε τη θερμοκρασία. • Απενεργοποιήστε τη λειτουργία Super-Cool/Super-Freeze.
Σχηματισμός υγρασίας στο εσωτερικό του ψυγείου.	<ul style="list-style-type: none"> • Το κλίμα είναι πολύ ζεστό και πολύ υγρό. • Κάποια πόρτα της συσκευής δεν είναι καλά κλειστή. • Η πόρτα ανοίγει πολύ συχνά ή για πολλή ώρα. • Έχουν μείνει ανοιχτά κάποια δοχεία τροφίμων ή υγρών. 	<ul style="list-style-type: none"> • Αυξήστε τη θερμοκρασία. • Κλείστε την πόρτα. • Μην ανοίγετε την πόρτα πολύ συχνά. • Αφήστε τα ζεστά τρόφιμα να κρυώσουν σε θερμοκρασία δωματίου και κλείστε τα δοχεία των τροφίμων και των υγρών.
Σχηματισμός υγρασίας στην εξωτερική επιφάνεια του ψυγείου ή ανάμεσα στις πόρτες.	<ul style="list-style-type: none"> • Το κλίμα είναι πολύ ζεστό και πολύ υγρό. • Η πόρτα δεν έχει κλείσει σωστά. Η διαφορά θερμοκρασίας μεταξύ του κρύου αέρα στο εσωτερικό της συσκευής και του ζεστού στο εξωτερικό προκαλεί υγραποίηση. 	<ul style="list-style-type: none"> • Αυτό είναι φυσιολογικό σε υγρά κλίματα και θα διορθωθεί όταν η μειωθεί η υγρασία. • Βεβαιωθείτε ότι η πόρτα είναι καλά κλειστή.

Πρόβλημα	Πιθανή αιτία	Πιθανή λύση
Έντονος σχηματισμός πάγου στην κατάψυξη.	<ul style="list-style-type: none"> • Τα τρόφιμα δεν ήταν καλά συσκευασμένα. • Η πόρτα/το συρτάρι της συσκευής δεν είναι καλά κλειστά. • Η πόρτα ανοίγει πολύ συχνά ή για πολλή ώρα. • Το λάστιχο της πόρτας είναι βρώμικο, φθαρμένο, σχισμένο ή ασύμβατο. • Κάτι στο εσωτερικό εμποδίζει την πόρτα να κλείσει σωστά. 	<ul style="list-style-type: none"> • Πάντα να συσκευάζετε καλά τα τρόφιμα. • Κλείστε την πόρτα/το συρτάρι. • Μην ανοίγετε την πόρτα πολύ συχνά. • Καθαρίστε το λάστιχο της πόρτας ή αντικαταστήστε το με καινούργιο. • Επανατοποθετήστε τα ράφια, τις θήκες της πόρτας ή τα συρτάρια για να επιτρέψετε στην πόρτα να κλείσει.
Η συσκευή παράγει αφύσικους ήχους.	<ul style="list-style-type: none"> • Η συσκευή δεν βρίσκεται τοποθετημένη σε επίπεδο έδαφος. • Η συσκευή αγγίζει κάποιο αντικείμενο γύρω της. 	<ul style="list-style-type: none"> • Ρυθμίστε τα πόδια για να ευθυγραμμίσετε τη συσκευή. • Αφαιρέστε τα αντικείμενα γύρω από τη συσκευή.
Ακούγεται ένας ελαφρύς ήχος παρόμοιος με αυτόν του ρέοντος νερού.	<ul style="list-style-type: none"> • Αυτό είναι φυσιολογικό. 	<ul style="list-style-type: none"> • –
Ακούγεται ένας προειδοποιητικός ήχος.	<ul style="list-style-type: none"> • Η πόρτα είναι ανοιχτή. 	<ul style="list-style-type: none"> • Κλείστε την πόρτα.
Ακούγεται ένας αχνός βόμβος.	<ul style="list-style-type: none"> • Λειτουργεί το σύστημα αντιυγραποίησης. 	<ul style="list-style-type: none"> • Αυτό αποτρέπει την υγραποίηση του αέρα και είναι φυσιολογικό.
Το εσωτερικό σύστημα φωτισμού ή ψύξης δεν λειτουργεί.	<ul style="list-style-type: none"> • Το καλώδιο τροφοδοσίας δεν είναι συνδεδεμένο στην πρίζα. • Η παροχή ρεύματος δεν είναι σωστή. • Ο λαμπτήρας LED δεν ανάβει. 	<ul style="list-style-type: none"> • Συνδέστε το καλώδιο στην πρίζα. • Ελέγξτε την παροχή ηλεκτρικού ρεύματος στο δωμάτιο. Καλέστε την τοπική εταιρεία ηλεκτρισμού! • Καλέστε την τεχνική υποστήριξη για την αλλαγή της λάμπας.
Οι πλευρές του ψυγείου και της πόρτας θερμαίνονται.	<ul style="list-style-type: none"> • Αυτό είναι φυσιολογικό. 	<ul style="list-style-type: none"> • –
Δεν βγαίνει νερό από το στόμιο του διανομέα νερού.	<ul style="list-style-type: none"> • Δεν έχει απενεργοποιηθεί η ασφάλεια. 	<ul style="list-style-type: none"> • Απενεργοποιήστε την ασφάλεια.

9.2 Διακοπή ρεύματος

Σε περίπτωση διακοπής ρεύματος, τα τρόφιμα θα παραμείνουν ασφαλώς κρύα για περίπου 5 ώρες. Ακολουθήστε αυτές τις συμβουλές κατά τη διάρκεια μιας παρατεταμένης διακοπής ρεύματος, ειδικά το καλοκαίρι:

- ▶ Ανοίξτε την πόρτα/συρτάρι όσο το δυνατόν λιγότερες φορές.
- ▶ Μην προσθέτετε επιπλέον φαγητό στη συσκευή κατά τη διάρκεια της διακοπής ρεύματος.
- ▶ Εάν δοθεί προειδοποίηση για τη διακοπή ρεύματος και η διάρκεια της διακοπής είναι μεγαλύτερη από 5 ώρες, ετοιμάστε λίγο πάγο και τοποθετήστε τον σε ένα δοχείο στο επάνω μέρος του ψυγείου.
- ▶ Αμέσως μετά τη διακοπή πρέπει να ελέγξετε τα τρόφιμα.
- ▶ Καθώς η θερμοκρασία στο ψυγείο θα αυξηθεί κατά τη διάρκεια διακοπής ρεύματος ή άλλης βλάβης, η χρονική περίοδος αποθήκευσης και η ποιότητα των τροφίμων θα μειωθούν. Κάθε τρόφιμο που αποψύχεται πρέπει είτε να καταναλώνεται άμεσα, είτε να μαγειρεύεται και να καταψύχεται εκ νέου (κατά περίπτωση) αμέσως μετά, προκειμένου να προλαμβάνονται κίνδυνοι για την υγεία.



Προσοχή: Λειτουργία μνήμης κατά τη διακοπή ρεύματος

Μετά την αποκατάσταση της παροχής ρεύματος, η συσκευή συνεχίζει να λειτουργεί με τις ρυθμίσεις που είχαν γίνει πριν από τη διακοπή ρεύματος.

10.1 Αφαίρεση συσκευασίας



ΠΡΟΕΙΔΟΠΟΙΗΣΗ!

- ▶ Η συσκευή είναι βαριά. Πάντα να μετακινείται από τουλάχιστον δύο άτομα.
- ▶ Κρατήστε όλα τα υλικά συσκευασίας μακριά από παιδιά και απορρίψτε τα με φιλικό προς το περιβάλλον τρόπο.
- ▶ Βγάλτε τη συσκευή από τη συσκευασία.
- ▶ Αφαιρέστε όλα τα υλικά συσκευασίας, συμπεριλαμβανομένης της διαφανούς προστατευτικής μεμβράνης.

10.2 Περιβαλλοντικές συνθήκες

Η θερμοκρασία δωματίου πρέπει πάντα να κυμαίνεται μεταξύ 16 °C και 43 °C, καθώς μπορεί να επηρεάσει τη θερμοκρασία στο εσωτερικό της συσκευής και την κατανάλωση ενέργειας. Μην τοποθετείτε τη συσκευή κοντά σε άλλες συσκευές που εκπέμπουν θερμότητα (φούρνους, ψυγεία) χωρίς μόνωση.

10.3 Απαιτούμενος χώρος

Απαιτούμενος χώρος όταν ανοίγει η πόρτα (Εικ. 10.3):
 Πλάτος συσκευής: 1588 mm Βάθος συσκευής: 1103 mm

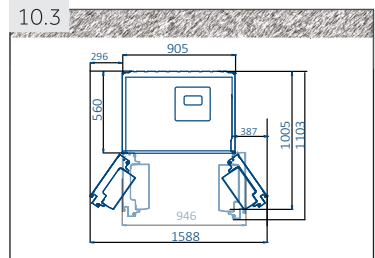

10.4 Διατομές εξαερισμού

Για να επιτευχθεί επαρκής εξαερισμός της συσκευής για λόγους ασφαλείας, πρέπει να τηρούνται οι πληροφορίες των απαιτούμενων διατομών εξαερισμού (Εικ. 10.4).

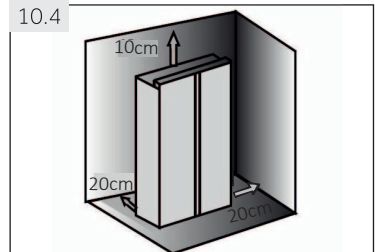

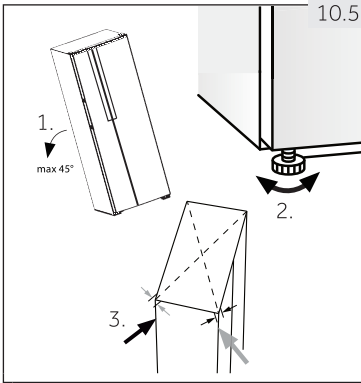

10.5 Ευθυγράμμιση της συσκευής

Η συσκευή πρέπει να τοποθετείται σε επίπεδη και στερεή επιφάνεια.

1. Γείρετε τη συσκευή ελαφρώς προς τα πίσω (Εικ. 10.5).
2. Ρυθμίστε τα πόδια στο επιθυμητό ύψος. Βεβαιωθείτε ότι η απόσταση από τον τοίχο στις πλευρές των μεντεσέδων είναι τουλάχιστον 5 cm.
3. Η ευστάθεια μπορεί να ελεγχθεί κουνώντας εναλλάξ τη συσκευή διαγώνια. Η ελαφριά ταλάντωση πρέπει να είναι η ίδια και προς τις δύο κατευθύνσεις. Διαφορετικά, ο σκελετός μπορεί να στραβώσει. Το αποτέλεσμα θα είναι πιθανές διαρροές από το λάστιχο της πόρτας. Μια ελαφριά κλίση προς τα πίσω διευκολύνει το κλείσιμο των πορτών.

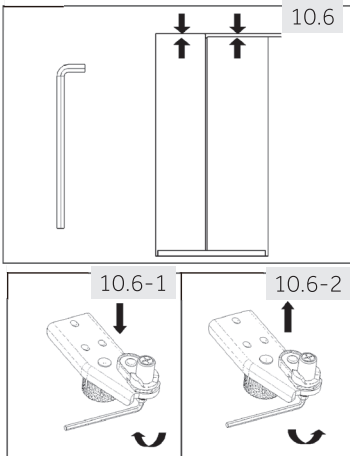

10.6 Ευθυγράμμιση πορτών

Εάν οι πόρτες εξακολουθούν να μην βρίσκονται στο ίδιο επίπεδο μετά την ευθυγράμμιση των πορτών από τα πόδια, αυτή η αναντιστοιχία μπορεί να διορθωθεί στρέφοντας τον άξονα ανύψωσης του μεντεσέ στη δεξιά κάτω γωνία της πόρτας του ψυγείου με ένα κλειδί (Εικ. 10.6)

- ▶ Στρίψτε δεξιόστροφα τον άξονα ανύψωσης με το κλειδί για να χαμηλώσει το ύψος της πόρτας (Εικ. 10.6-1).
- ▶ Στρίψτε αριστερόστροφα με το κλειδί για να ανυψωθεί το ύψος της πόρτας (Εικ. 10.6-2).



ΠΡΟΕΙΔΟΠΟΙΗΣΗ!

Μην ρυθμίζετε υπερβολικά τον άξονα ανύψωσης του μεντεσέ σε ύψος που θα μπορούσε να προκαλέσει την μετακίνηση του άξονα από την αρχική σταθερή θέση του. (Εύρος ρυθμιζόμενου ύψους: 3 mm)

10.7 Χρόνος αναμονής

Το λάδι λίπανσης βρίσκεται στην κάψουλα του συμπιεστή και δεν χρειάζεται συντήρηση. Αυτό το λάδι μπορεί να περάσει μέσα από το κλειστό σύστημα σωλήνων κατά τη διάρκεια μιας κεκλιμένης μεταφοράς. Πριν να συνδέσετε τη συσκευή με την παροχή ρεύματος, πρέπει να περιμένετε τουλάχιστον 2 ώρες (Εικ.10.7) έτσι ώστε το λάδι να επιστρέψει πίσω στην κάψουλα.

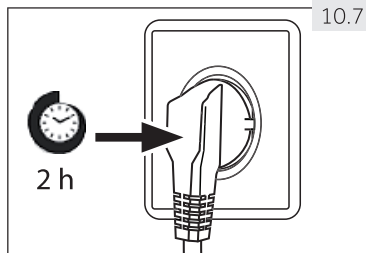

10.7

10.8 Ηλεκτρική σύνδεση. Πριν από κάθε σύνδεση ελέγξτε εάν:

- ▶ η πρίζα τροφοδοσίας και η ασφάλεια είναι κατάλληλα σύμφωνα με την πινακίδα των τεχνικών χαρακτηριστικών της συσκευής.
 - ▶ η πρίζα είναι γειωμένη και δεν υπάρχουν πολύπριζα ή προεκτάσεις.
 - ▶ το καλώδιο τροφοδοσίας και η πρίζα είναι αυστηρά συμβατά.
- Συνδέστε το καλώδιο σε μια σωστά εγκατεστημένη πρίζα σπιτιού.



ΠΡΟΕΙΔΟΠΟΙΗΣΗ!

Για την αποφυγή κινδύνων, το καλώδιο τροφοδοσίας που έχει υποστεί βλάβη πρέπει να αντικατασταθεί από την υπηρεσία εξυπηρέτησης πελατών (βλ. κάρτα εγγύησης).

10.9 Αφαίρεση και τοποθέτηση των πορτών

Σε περίπτωση που χρειαστεί να αφαιρέσετε τις πόρτες της συσκευής, ακολουθήστε τις παρακάτω οδηγίες αφαίρεσης και τοποθέτησης (Εικ.10.9).



ΠΡΟΕΙΔΟΠΟΙΗΣΗ!

- ▶ Πριν από οποιαδήποτε ενέργεια, απενεργοποιήστε τη συσκευή και αποσυνδέστε το καλώδιο τροφοδοσίας από την πρίζα.
- ▶ Η συσκευή είναι βαριά. Πάντα να μετακινείται από τουλάχιστον δύο άτομα.
- ▶ Μην γέρνετε τη συσκευή περισσότερο από 45° και μην την τοποθετείτε σε οριζόντια θέση στο έδαφος.

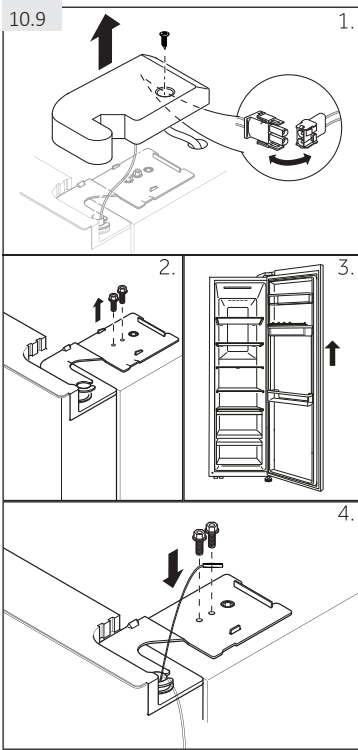

1. Ξεβιδώστε της τέσσερις βίδες του καλύμματος του μεντεσέ και αφαιρέστε το κάλυμμα. Απελευθερώστε τον σύνδεσμο του καλωδίου.
2. Ξεβιδώστε τις βίδες που κρατούν τον επάνω μεντεσέ στη θέση του και στη συνέχεια αφαιρέστε τον μεντεσέ.
3. Σηκώστε την πόρτα του ψυγείου για να την αφαιρέσετε.
4. Επανατοποθετήστε την πόρτα ακολουθώντας με αντίστροφη σειρά τα βήματα για την αφαίρεση. Βεβαιωθείτε ότι το καλώδιο γείωσης στερεώνεται με το κατσαβίδι.

i Προσοχή: Πόρτα ψυγείου

Οι εικόνες δείχνουν την αφαίρεση της πόρτας του ψυγείου. Για την πόρτα της κατάψυξης παρακαλούμε χρησιμοποιήστε τα αντίστοιχα μέρη στην άλλη πλευρά.

11.1 Δελτίο προϊόντος σύμφωνα με τον κανονισμό ΕΕ αριθ. 1060/2010

Εμπορικό σήμα	Haier
Κωδικός Μοντέλου	HSR3918FNP*
Κατηγορία μοντέλου	Ψυγειοκαταψύκτης
Ενεργειακή κλάση	A+
Ετήσια κατανάλωση ενέργειας (kWh/έτος)	399
Όγκος αποθήκευσης ψύξης (L)	337
Όγκος αποθήκευσης κατάψυξης (L) ****	167
Αξιολόγηση με αστέρια	* ** *
Θερμοκρασία άλλων χώρων > 14 °C	Δεν ισχύει.
Τεχνολογία Frostfree	Ναι
Χρόνος επίτευξης της θερμοκρασίας (ώρες)	5
Χωρητικότητα κατάψυξης (kg/24 ώρες)	10
Κλιματική κατηγορία Η συσκευή αυτή προορίζεται για χρήση σε θερμοκρασία περιβάλλοντος μεταξύ 10 °C και 43 °C.	SN-N-ST-T
Εκπομπές αερόφερτου θορύβου 53 dB(A) re 1pW).	38
Είδος	Ελεύθερης εγκατάστασης

Σύμφωνα με αποτελέσματα σύνηθων δοκιμών για 24 ώρες. Η πραγματική κατανάλωση ενέργειας εξαρτάται από τον τρόπο χρήσης της συσκευής και τον χώρο εγκατάστασής της.

11.1.1 Πρόσθετα τεχνικά στοιχεία

Τάση/Συχνότητα	220-240V-/ 50Hz
Ισχύς εισόδου (W)	200
Κύρια ασφάλεια (A)	15
Ψυκτικό μέσο	R600a
Διαστάσεις (ΥxΠxΒ σε mm)	1775/908/647

11.1.2 Πρότυπα και οδηγίες 

Το προϊόν αυτό πληροί τις απαιτήσεις όλων των ισχυουσών κοινοτικών οδηγιών με τα αντίστοιχα εναρμονισμένα πρότυπα, τα οποία προβλέπουν τη σήμανση CE.

Συνιστούμε την εξυπηρέτηση πελατών της Haier και τη χρήση γνήσιων ανταλλακτικών. Αν αντιμετωπίζετε κάποιο πρόβλημα με τη συσκευή σας, ελέγξτε πρώτα την ενότητα **ΑΝΤΙΜΕΤΩΠΙΣΗ ΠΡΟΒΛΗΜΑΤΩΝ**.

Εάν δεν μπορείτε να βρείτε εκεί τη λύση, επικοινωνήστε με

- ▶ τον τοπικό σας αντιπρόσωπο ή
- ▶ την τεχνική υποστήριξη στον ιστότοπο www.haier.com, όπου μπορείτε να βρείτε αριθμούς τηλεφώνου και συχνές ερωτήσεις και όπου μπορείτε να ζητήσετε ένα σέρβις.

Πριν να επικοινωνήσετε με την εξυπηρέτηση πελατών μας, βεβαιωθείτε ότι έχετε διαθέσιμα τα ακόλουθα στοιχεία.

Οι πληροφορίες αυτές βρίσκονται στην πινακίδα τεχνικών χαρακτηριστικών.

Μοντέλο _____ Σειριακός αριθμός _____

Ελέγξτε επίσης την Κάρτα Εγγύησης που παρέχεται με το προϊόν σε περίπτωση που η συσκευή σας καλύπτεται από την εγγύηση.



Haier



0060528721



Manual del usuario

Frigorífico - Congelador

HSR3918F1PN

HSR3918F2PN*

HSR3918F1PB

HSR3918FNPN*

ES

Haier

Gracias por comprar un producto Haier.

Lea estas instrucciones atentamente antes utilizar el electrodoméstico. Las instrucciones contienen información importante que le ayudará a sacar el máximo provecho del aparato y a garantizar una instalación, uso y mantenimiento seguros y adecuados.

Guarde este manual en un lugar conveniente para poder consultarlo en todo momento para el uso seguro y adecuado del aparato.

Si vende el aparato, lo regala o lo deja cuando se muda, asegúrese de pasar también este manual para que el nuevo propietario se familiarice con el aparato y las advertencias de seguridad.

Legenda

Advertencia- Información importante de seguridad



Información general y consejos



Información medioambiental



Eliminación

Ayude a proteger el medio ambiente y la salud humana. Deseche el embalaje en contenedores adecuados de para que se recicle. Ayude a reciclar los residuos de los aparatos eléctricos y electrónicos. No tire los electrodomésticos marcados con este símbolo a la basura doméstica. Lleve el producto a una planta de reciclaje local o contacte con la oficina municipal.



ADVERTENCIA:

¡Peligro de lesiones o asfixia!

Los refrigerantes y los gases deben ser eliminados profesionalmente. Asegúrese de que los tubos del circuito de refrigerante no estén dañados antes de desecharlos correctamente. Desconecte el aparato de la red eléctrica. Corte el cable eléctrico y deséchelo. Quite las bandejas y los cajones, así como el pestillo de la puerta y los burletes, para evitar que los niños y los animales domésticos queden encerrados en el aparato.

Los viejos aparatos todavía tienen algún valor residual. Un método de eliminación respetuoso con el medio ambiente garantizará que las valiosas materias primas puedan recuperarse y utilizarse de nuevo.

El ciclopentano, una sustancia inflamable no dañina para el ozono, se utiliza como expansor de la espuma aislante.

Al asegurarse de desechar este producto de forma correcta, estará contribuyendo a evitar las consecuencias negativas para el medio ambiente y la salud humana que, de lo contrario, podrían producirse.

Para obtener información detallada sobre el reciclaje de este producto, póngase en contacto con el servicio de recogida de basuras local o con el establecimiento donde lo adquirió, que gestionan profesionales.

1- Información de seguridad	4
2- Uso previsto	8
3- Descripción del producto	10
4- Panel de control.....	11
5- Uso	12
6- Consejos para ahorrar energía	20
7- Equipo.....	21
8- Cuidado y limpieza.....	23
9- Resolución de problemas	26
10- Instalación.....	30
11- Datos técnicos	34
12- Servicio de atención al cliente	35

Antes de encender el aparato por primera vez, lea las siguientes indicaciones de seguridad:



ADVERTENCIA:

Antes del primer uso

- ▶ Asegúrese de que no se hayan ocasionado daños durante el transporte.
- ▶ Retire todo el embalaje y manténgalo fuera del alcance de los niños.
- ▶ Espere por lo menos dos horas antes de instalar el aparato para asegurarse de que el circuito de refrigerante este totalmente operativo.
- ▶ Manipule el aparato siempre con al menos dos personas porque es pesado.

Instalación

- ▶ El aparato debe colocarse en un lugar bien ventilado. Asegúrese de que haya un espacio de al menos 20 cm por encima y de 10 cm alrededor del aparato.
- ▶ Nunca coloque el aparato en un área húmeda o en un lugar donde pueda salpicar agua. Limpie y seque el agua que salpique y las manchas con un paño suave y limpio.
- ▶ No instale el aparato bajo la luz directa del sol o cerca de fuentes de calor (por ejemplo, estufas, calentadores).
- ▶ Instale y nivele el aparato en un área adecuada para su tamaño y uso.
- ▶ Mantenga despejadas las ranuras de ventilación del aparato o de la estructura integrada.
- ▶ Asegúrese de que la información eléctrica de la placa de características concuerde con la fuente de alimentación. Si no es así, contacte con un electricista.
- ▶ El aparato funciona con una fuente de alimentación de 220-240 V CA/50 Hz. Una fluctuación anormal del voltaje puede hacer que el aparato no se ponga en marcha, que se dañe el control de temperatura o el compresor, o que haya un ruido anormal al funcionar. En tal caso, se montará un regulador automático.
- ▶ Utilice un enchufe con toma de tierra separado para el suministro de electricidad que sea de fácil acceso. El electrodoméstico debe tener conexión a tierra.
- ▶ **Solo para el Reino Unido:** El cable de alimentación del aparato está equipado con un conector de 3 clavijas (con conexión a tierra) que se introduce en un enchufe estándar de 3 clavijas (con conexión a tierra). Nunca corte o desmonte la tercera clavija (conexión a tierra). Una vez instalado el aparato, el enchufe debe ser accesible.

No utilice adaptadores multienchufe y cables de extensión.

Asegúrese de que el cable de alimentación no quede atrapado por el aparato. No pise el cable de alimentación.

No dañe el circuito de refrigerante.

No coloque tomas de corriente múltiples portátiles o fuentes de alimentación portátiles en la parte posterior del electrodoméstico.



ADVERTENCIA:

Uso diario

- ▶ Pueden utilizarlo niños a partir de 8 años de edad y personas con facultades físicas, sensoriales o mentales reducidas, o con falta de experiencia y conocimiento, si lo emplean bajo supervisión o se les instruye acerca de la seguridad del producto y entienden los riesgos que comporta.
- ▶ Los niños de 3 a 8 años de edad solo pueden ayudar a cargar y descargar los productos del frigorífico, pero no se les permite limpiar e instalar el aparato.
- ▶ Mantenga alejados a los niños menores de 3 años del aparato, a menos que sean supervisados constantemente.
- ▶ Los niños no deben limpiar ni mantener el producto sin supervisión.
- ▶ Los niños no deben jugar con el electrodoméstico.
- ▶ **El aparato debe estar colocado de forma que el enchufe quede accesible.**
- ▶ Si hay una fuga de gas frío u otro gas inflamable en las proximidades del aparato, cierre la válvula del gas que se está escapando, abra las puertas y ventanas y no desenchufe el cable de alimentación del aparato o de cualquier otro aparato.
- ▶ Observe que el aparato está configurado para funcionar en **un rango ambiental específico entre 10 y 38 °C**. Es posible que el aparato no funcione correctamente si se deja durante un largo periodo a una temperatura superior o inferior a la indicada.
- ▶ No coloque artículos inestables (objetos pesados, recipientes llenos **de agua**) **encima del aparato; evite las lesiones personales** causadas por caídas o descargas eléctricas causadas por el contacto con el agua.
- ▶ No tire de los estantes de la puerta. La puerta se puede inclinar, el portabotellas se puede salir o el aparato se puede caer.
- ▶ Abra y cierre las puertas solo con los tiradores. El espacio entre las puertas y entre las puertas y el armario es muy estrecho. No extienda sus manos en estas áreas para evitar pellizcarse los dedos. Abra o cierre las puertas solo cuando no haya niños en el rango de movimiento de la puerta.
- ▶ No guarde ni utilice materiales inflamables, explosivos o corrosivos en el aparato o en sus alrededores.
- ▶ No guarde medicinas ni agentes bacterianos o químicos en el electrodoméstico. Este aparato es un electrodoméstico. No se recomienda almacenar materiales que requieran temperaturas estrictas.
- ▶ Nunca almacene líquidos en botellas o latas (además de bebidas alcohólicas de alto porcentaje), especialmente bebidas gaseosas en el congelador, ya que estas reventarán durante la congelación.

**ADVERTENCIA:****Uso diario**

- ▶ Compruebe el estado de la comida si se ha producido un calentamiento en el congelador.
- ▶ No programe una temperatura innecesariamente baja en el compartimento del frigorífico. Pueden producirse temperaturas negativas con valores altos. Atención: Las botellas pueden reventar.
- ▶ No toque los productos congelados con las manos mojadas (use guantes). En especial, no coma polos de hielo inmediatamente después de sacarlos del congelador. Existe el riesgo de congelación o de formación de ampollas. **PRIMEROS AUXILIOS:** ponga inmediatamente la zona afectada bajo agua fría corriente. ¡No lo arranque con fuerza!
- ▶ No toque la superficie interior del compartimento de almacenamiento del congelador cuando esté en funcionamiento, especialmente con las manos húmedas, ya que las manos pueden congelarse en la superficie.
- ▶ Desenchufe el aparato en caso de interrupción de la electricidad o antes de limpiarlo. Espere al menos 5 minutos antes de reiniciarlo, ya que un arranque frecuente podría dañar el compresor.
- ▶ No utilice aparatos eléctricos dentro de los compartimentos para la conservación de alimentos del electrodoméstico, a menos que sean del tipo que recomienda el fabricante.
- ▶ Utilice agua potable solamente con modelos con dispensador de agua.

Mantenimiento/limpieza.

- ▶ Asegúrese de que los niños estén supervisados cuando se llevan a cabo operaciones de limpieza y mantenimiento.
- ▶ Desconecte el electrodoméstico del suministro eléctrico antes de realizar cualquier mantenimiento de rutina. Espere al menos 5 minutos antes de reiniciarlo, ya que un arranque frecuente podría dañar el compresor.
- ▶ Sujete el conector en lugar del cable para desenchufar el aparato.
- ▶ No quite el hielo o la escarcha con objetos afilados. No utilice aerosoles ni calentadores eléctricos, como calefactores, secadores de pelo, limpiadores de vapor u otras fuentes de calor para evitar dañar las piezas de plástico.
- ▶ No utilice aparatos mecánicos ni otros medios para acelerar el proceso de descongelación y siga las recomendaciones del fabricante.
- ▶ **No limpie el electrodoméstico con cepillos duros, cepillos de alambre, detergente en polvo, gasolina, acetato de pentilo, acetona u otras soluciones orgánicas similares, soluciones ácidas o alcalinas. Utilice un detergente especial para frigoríficos para evitar daños.**
- ▶ **Eventualmente use agua caliente y una solución de bicarbonato de sodio (alrededor de una cucharada de bicarbonato de sodio por un litro/cuarto de litro de agua). Enjuague bien con agua y seque. No utilice limpiadores en polvo u otros limpiadores abrasivos. No lave las partes desmontables en el lavavajillas.**



ADVERTENCIA:

Mantenimiento/limpieza

- ▶ Para evitar riesgos, el fabricante, su representante de servicio o cualquier otra persona cualificada deben cambiar los cables de alimentación que estén dañados.
- ▶ No intente reparar, desmontar o modificar el electrodoméstico usted mismo. En caso de necesitar una reparación, póngase en contacto con nuestro servicio de atención al cliente.
- ▶ Para evitar riesgos, el fabricante, su representante de servicio o cualquier otra persona cualificada deben cambiar las luces que estén dañadas.
- ▶ Elimine el polvo de la parte posterior de la unidad al menos una vez al año para evitar el riesgo de incendio, así como un mayor consumo de energía.
- ▶ No rocíe ni lave el electrodoméstico durante las operaciones de limpieza.
- ▶ No utilice agua pulverizada o vapor para limpiar el electrodoméstico.
- ▶ No limpie los estantes de vidrio que estén fríos con agua caliente. Un cambio repentino de temperatura puede hacer que el vidrio se rompa.
- ▶ Si pone el aparato fuera de uso por un periodo prolongado, déjelo abierto para evitar que se acumulen en su interior olores desagradables.

Información sobre el gas refrigerante



ADVERTENCIA:

El aparato contiene el refrigerante inflamable ISOBUTANO (R600a). Asegúrese de que el circuito de refrigerante no se dañe durante el transporte o la instalación. La fuga de refrigerante puede causar lesiones en los ojos o incendios. Si se ha producido un daño, mantenga alejadas las llamas vivas, ventile completamente la habitación y no enchufe ni desenchufe los cables de alimentación del aparato o de cualquier otro aparato. Informe al servicio de atención al cliente.

En caso de que los ojos entren en contacto con el refrigerante, enjuáguelos inmediatamente con agua corriente y llame inmediatamente al oftalmólogo.

ATENCIÓN: El sistema de refrigeración está sometido a alta presión. No lo manipule. Dado que se utilizan líquidos de refrigeración inflamables, instale, manipule y realice el mantenimiento del electrodoméstico de acuerdo con las instrucciones; póngase en contacto con un profesional o con nuestro servicio de posventa para proceder a su retirada.

2.1 Uso previsto

Este electrodoméstico está diseñado para su uso en el hogar y en aplicaciones parecidas, como:

- zonas de cocina para empleados en negocios, oficinas y otros entornos laborales;
 - granjas y clientes de hoteles, moteles y otros establecimientos de tipo residencial;
 - otros establecimientos de hospedaje;
 - servicios de catering y otras aplicaciones similares no minoristas.
- Si el aparato no se utiliza durante un periodo prolongado de tiempo, y solo se utilizará la función de vacaciones o la función de apagado del frigorífico/congelador:
- Saque todos los alimentos.
 - Desconecte el cable de alimentación.
 - Vacíe y limpie el depósito de agua.
 - Limpie el aparato como se describe arriba.
 - Mantenga las puertas abiertas para evitar la formación de malos olores en el interior.
- Para garantizar una conservación segura de los alimentos o el vino, siga estas instrucciones de uso.
- Para evitar la contaminación de los alimentos (no válido para la bodega), respete las siguientes instrucciones:
- Abrir la puerta durante un tiempo prolongado puede provocar un aumento significativo de la temperatura en los compartimentos del electrodoméstico.
 - Limpie regularmente las superficies que puedan entrar en contacto con alimentos y sistemas de desagüe accesibles.
 - Limpie los depósitos de agua si no se han utilizado durante 48 horas. Enjuague el sistema de agua conectado al suministro de agua si no se ha extraído agua durante 5 días.
 - Guarde la carne y el pescado crudos en recipientes adecuados en el frigorífico/congelador para evitar que entren en contacto con otros alimentos o goteen sobre ellos. Para garantizar la conservación segura de los alimentos, los alimentos instantáneos y la carne y el pescado crudos se guardarán por separado.
 - Los compartimentos para alimentos congelados con dos estrellas están pensados para guardar alimentos precongelados y guardar o hacer helados y cubitos de hielo.
 - Los compartimentos con una, dos y tres estrellas no son aptos para congelar alimentos frescos.
 - Para evitar la aparición de moho, el electrodoméstico se debe apagar, descongelar, limpiar y secar, además de dejar la puerta abierta, cuando vaya a permanecer vacío durante largos periodos de tiempo.
- En la tabla siguiente se muestran los detalles sobre qué parte del compartimento del electrodoméstico es apropiada para cada tipo de alimento, teniendo en cuenta la distribución de la temperatura en cada uno.

Eliminación

La aparición del símbolo en el producto o en su envase indica que no puede tratarse como residuo doméstico. Debe llevarse a un punto de recogida de residuos adecuado para reciclaje de aparatos eléctricos y electrónicos. Al asegurarse de desechar este electrodoméstico de forma correcta, estará contribuyendo a evitar las posibles consecuencias negativas para el medio ambiente y la salud humana que ocasionaría el tratamiento inadecuado de los residuos de este producto. Para obtener información detallada sobre el reciclaje de este producto, póngase en contacto con el servicio de recogida de basuras municipal o el establecimiento donde lo adquirió.

Dado que se utilizan gases de aislamiento inflamables, póngase en contacto con un profesional o con nuestro servicio de posventa para deshacerse del electrodoméstico.



ADVERTENCIA:

¡Peligro de lesiones por asfixia!

Los refrigerantes y los gases deben ser eliminados profesionalmente. Asegúrese de que los tubos del circuito de refrigerante no estén dañados antes de desecharlos correctamente. Desconecte el aparato de la red eléctrica. Corte el cable eléctrico y deséchelo. Quite las bandejas y los cajones, así como el pestillo de la puerta y los burletes, para evitar que los niños y los animales domésticos queden encerrados en el aparato.

No se permiten cambios o modificaciones en el dispositivo. El uso no intencionado puede causar peligros y la pérdida de reclamaciones de garantía.

2.2 Accesorios

Revise los accesorios y los documentos de acuerdo con esta lista (Fig. 2.2):

2.2



Bandejas
cubiteras



Bandeja
de huevos



Conducto
de pernos



Certificado
de garantía



Manual
del usuario

**Nota:**

Debido a los cambios técnicos y a los diferentes modelos, algunas de las ilustraciones de este manual pueden diferir de su modelo.

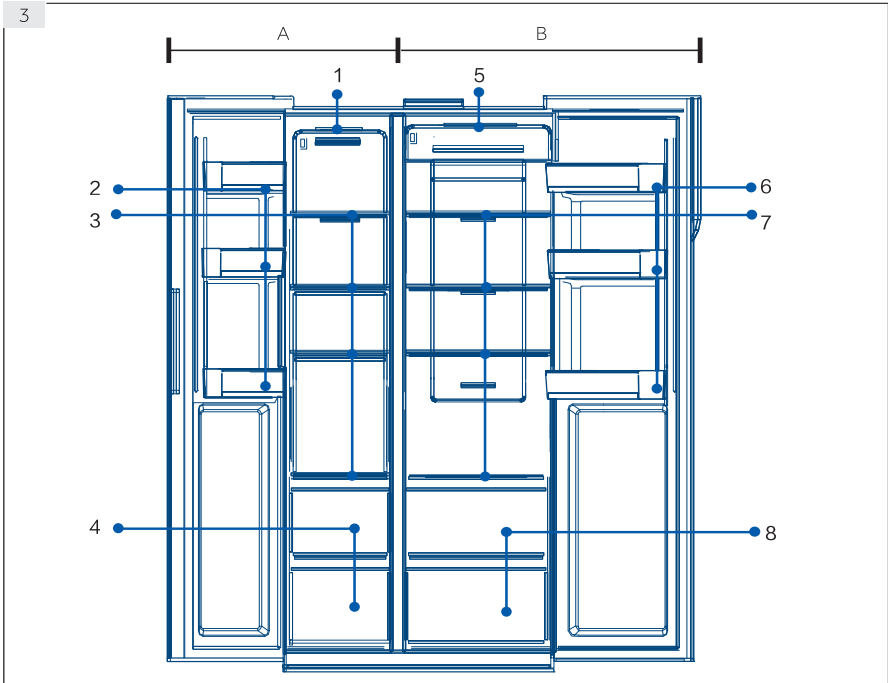
Fotos de aparatos (Fig. 3)**A: Compartimento del congelador**

- 1 Luz de techo
- 2 Estante de puerta/ portabotellas
- 3 Estantes de congelador
- 4 Caja de congelador

B: Compartimento del frigorífico

- 5 Luz de techo
- 6 Estante de puerta/ portabotellas
- 7 Estantes de frigorífico
- 8 Caja de frigorífico
- 9 Depósito de agua



Panel de control (Fig. 4)

Teclas:

- A Selector de frigorífico
- B Selector de congelador
- C Modo difuso
- D Modo vacaciones
- E Modo de supercongelación
- F Selector de bloqueo del panel

Indicadores:

- a Modo de superenfriamiento
- b Temperatura de frigorífico
- c Temperatura de congelador
- d Modo difuso
- e modo de vacaciones
- f Modo de superenfriamiento
- g Bloqueo del panel

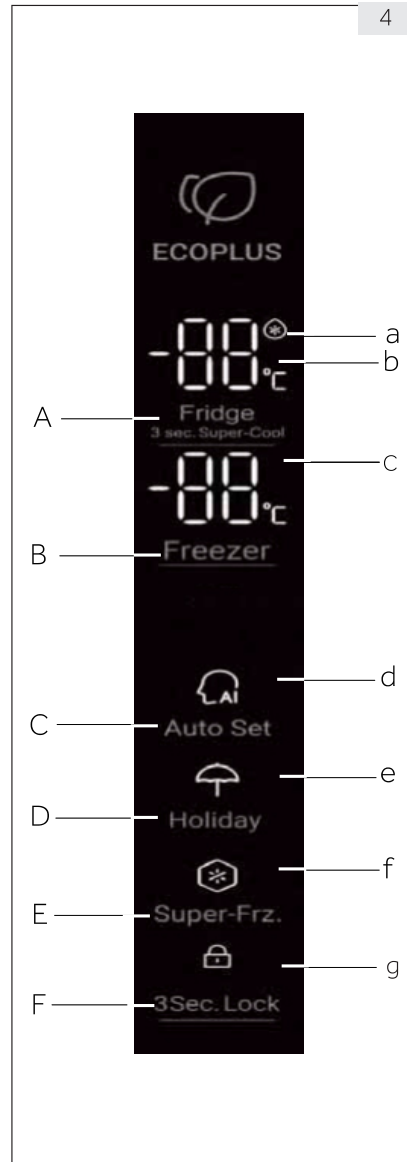

5.1 Primer uso

Cuando el frigorífico se conecta por primera vez a la corriente, la pantalla se enciende. La temperatura por defecto del compartimento del frigorífico es de 4 °C, y la del congelador de -18 °C. La luz de la función de inteligencia está encendida.

5.2 Bloqueo/desbloqueo del panel

Bloqueo automático:

Cuando la puerta del frigorífico y la del congelador están cerradas, y no se utiliza ningún botón durante 30 segundos, la luz del panel se apaga automáticamente y el panel se bloquea.

Bloqueo manual:

Cuando se desbloquee el panel, pulse el botón de bloqueo durante 3 segundos; el zumbador hará un sonido de zumbido, el indicador de bloqueo se encenderá y la pantalla se bloqueará.

3Sec.Lock



Pulse durante
3 segundos.

El indicador se
enciende.
El panel se bloquea.

Desbloqueo:

Cuando el panel está apagado, abra cualquier puerta del frigorífico o toca cualquier botón del panel de control, el panel se ilumina. En este momento, el panel está bloqueado. Pulse el botón de la función de bloqueo durante 3 segundos; sonará el timbre, el indicador de bloqueo estará apagado y el panel se desbloqueará.



3Sec.Lock



El panel está
activo. Abra la
puerta o pulse
cualquier botón.

Espere 3
segundos.

El indicador se apaga.
El panel se desbloquea.

5.3 Ajuste de la temperatura del frigorífico

1. Cuando el panel de control se desbloquee, pulse el "Selector del frigorífico"; el zumbador sonará y el indicador de la temperatura del frigorífico parpadeará. Ahora la temperatura del frigorífico puede ajustarse.
2. Cada vez que se pulsa el selector del frigorífico, suena el zumbador y el ajuste se cambia en 1. La secuencia de cambio es un bucle continuo como «4 °C / 3 °C / 2 °C / 1 °C / 9 °C / 8 °C / 7 °C / 6 °C / 5 °C / 4 °C»

Fridge



Fridge



Pulse una
vez

Parpadeante
En condiciones de ajuste

Pulse una vez

Ajuste hecho

i Nota:

- ▶ El aparato está preajustado en la temperatura recomendada de 4 °C (frigorífico) y -18 °C (congelador). En condiciones ambientales normales no es necesario fijar una temperatura.

5.4. Ajuste de la temperatura del congelador

1. Cuando el panel de control se desbloquee, pulse el “Selector del congelador”; el zumbador sonará y el indicador de la temperatura del congelador parpadeará. Ahora se puede programar la temperatura del congelador.
2. Cada vez que se pulsa el selector del congelador, suena el zumbador y la temperatura desciende en 1. La secuencia de cambio es un bucle continuo como «-18 °C/-19 °C/-20 °C/-21 °C/-22 °C/-23 °C/-24 °C/-14 °C/-15 °C/-16 °C/-17 °C/-18 °C».

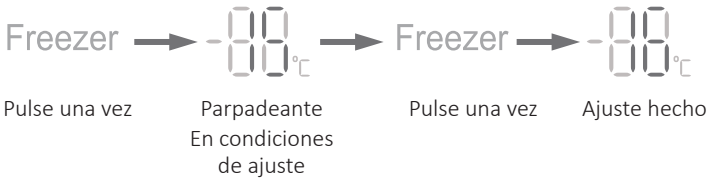
**i Nota:**

- ▶ La temperatura está programada. Si no se pulsa ningún botón en 5 segundos, la temperatura se confirmará y se guardará automáticamente.

5.5 Ajuste automático

1. Cuando el panel de control se desbloquee, pulse el “Selector de modo difuso”; el zumbador sonará y el indicador del modo difuso se encenderá. Comienza el modo difuso.
2. Cuando el indicador de modo difuso esté activado, pulse el selector de modo difuso; el zumbador sonará, el indicador de modo difuso se apagará y el modo difuso se cerrará.

**i Nota:**

- ▶ Cuando el modo difuso está activado, no se puede seleccionar la temperatura del frigorífico y del congelador. Cuando se pulsa el selector del frigorífico o el selector del congelador, el indicador de modo difuso parpadea con sonidos que recuerdan que la operación no está permitida. Con el modo difuso, si se selecciona la función de enfriamiento rápido, congelación rápida o vacaciones, el modo difuso se desactiva y se cierra automáticamente.

5.6 Modo de vacaciones

El modo de vacaciones está diseñado para situaciones en las que el frigorífico no se utilice durante mucho tiempo. Cuando el modo de vacaciones está activado, se puede seleccionar la temperatura del congelador, mientras que la temperatura del frigorífico se ajusta automáticamente en 17 °C, lo que evita cualquier olor debido a la alta temperatura en el compartimento del frigorífico, y también ahorra el consumo de energía.

1. Cuando se desbloquee el panel de control, pulse el “Selector de modo de vacaciones”; el zumbador sonará y el indicador de la función de vacaciones se activará. El modo de vacaciones comienza.
2. Cuando el indicador del modo de vacaciones esté encendido, pulse el selector de la función de vacaciones; el zumbador sonará, el indicador del modo de vacaciones se apagará y el modo de vacaciones se cerrará.

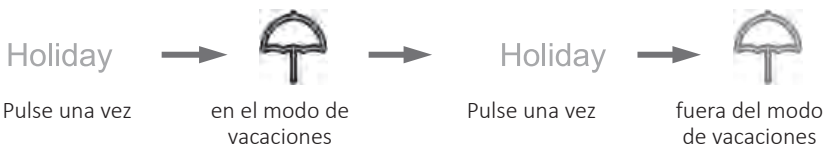

Nota:

- ▶ Cuando el modo de vacaciones está activado, la temperatura del frigorífico no puede seleccionarse. Cuando se pulsa el selector del frigorífico, el indicador del modo vacaciones parpadea con sonidos que recuerdan que la operación no está permitida. Antes de seleccionar el modo vacaciones, vacíe el compartimento del frigorífico para evitar el deterioro de los alimentos. Con el modo de vacaciones activado, la función de inteligencia y el enfriamiento rápido no pueden seleccionarse simultáneamente. Si se selecciona el modo de inteligencia o de enfriamiento rápido, el indicador del modo de vacaciones se apaga y la función se cierra automáticamente.

5.7 Modo de superenfriamiento

1. Cuando el panel de control se desbloquee, pulse el “Selector de frigorífico” durante 3 segundos; el zumbador emitirá un sonido de zumbido y el indicador de superenfriamiento se iluminará. El modo de superenfriamiento comienza.
2. Cuando el indicador de superenfriamiento se encienda, pulse el selector del frigorífico durante 3 segundos; el zumbador emitirá un sonido de zumbido y el indicador de superenfriamiento se apagará. El modo de superenfriamiento se cierra.
3. Cuando el modo de superenfriamiento está activado, el frigorífico pasará automáticamente al estado de apagado del modo de superenfriamiento después de que este alcance la condición establecida. Si quiere salir manualmente, puede pulsar el selector del frigorífico durante 3 segundos para apagar el modo de superenfriamiento.



i Nota:

- ▶ Con la función de superenfriamiento activada no se puede seleccionar simultáneamente el modo difuso y el modo vacaciones. Si se selecciona el modo difuso o el modo de vacaciones, el indicador de superenfriamiento se apaga y el superenfriamiento se cierra automáticamente.

5.8 Modo de supercongelación

1. Cuando se desbloquea el panel de control, pulse el selector de supercongelación; suena el zumbador y se ilumina el indicador de supercongelación. Se inicia el modo de supercongelación.
2. Con el indicador de supercongelación encendido, pulse el selector de supercongelación; el zumbador sonará y el indicador de supercongelación se apagará. Se cierra el modo de supercongelación.
3. Cuando el modo de supercongelación está activado, el frigorífico pasará automáticamente al estado de desactivación del modo de supercongelación después de que este alcance la condición establecida. Si quiere salir manualmente, puede pulsar el selector de supercongelación durante 3 segundos para apagar el modo de supercongelación.

**i Nota:**

- ▶ El modo de supercongelación está diseñado para mantener los nutrientes de los alimentos en el compartimento del congelador, y los alimentos se congelan en el menor tiempo posible. Si se va a congelar una gran cantidad de alimentos de una sola vez, se recomienda programar el modo de supercongelación con 24 horas de antelación para alcanzar una temperatura más baja en el compartimento del congelador antes de introducir los alimentos. En esta condición, la velocidad de congelación en el compartimento del congelador aumenta y los alimentos pueden congelarse rápidamente, con lo que se asegura la nutrición de los alimentos y se facilita su almacenamiento. Si quiere elegir la función de inteligencia en la condición de supercongelación, el indicador de supercongelación está apagado y el modo de supercongelación se cierra automáticamente.

5.9 Alarma de apertura de la puerta

Cuando el tiempo de apertura de la puerta es demasiado largo o la puerta no está cerrada, el frigorífico emitirá una alarma de goteo cada vez y luego para recordarle que cierre la puerta.

5.10 Ahorro de energía del panel de control

Si no se realiza ninguna operación en el panel de control durante 30 segundos, el panel se apagará automáticamente y entrará en el estado de bloqueo, lo que puede ahorrar energía. Cuando se pulsa el botón de la función de bloqueo o se abre cualquier puerta, el panel de control se ilumina.

5.11 Función de memoria de corte de corriente

Cuando se apaga el frigorífico, se memoriza el estado de funcionamiento momentáneo del fallo de alimentación. Una vez que se vuelve a conectar la energía, el frigorífico sigue funcionando de acuerdo con la secuencia y el estado funcional establecidos antes del corte de corriente.

Atención: La función de bloqueo no se memoriza. Cuando el frigorífico se enciende de nuevo, el panel de control comienza a autocomprobar, el indicador de la función de bloqueo está apagado y el frigorífico se desbloquea.

5.12 Consejos sobre el almacenamiento de alimentos frescos

5.12.1 Almacenamiento en el compartimento del frigorífico

- ▶ Mantenga la temperatura del frigorífico por debajo de 5 °C.
- ▶ Los alimentos calientes deben enfriarse a temperatura ambiente antes de guardarlos en el aparato.
- ▶ Los alimentos almacenados en el frigorífico deben lavarse y secarse antes de guardarlos.
- ▶ Los alimentos que se vayan a almacenar deben estar debidamente sellados para evitar alteraciones de olor o sabor.
- ▶ No almacene cantidades excesivas de alimentos. Deje espacios entre los alimentos para permitir que el aire frío fluya a su alrededor, para un mejor y más homogéneo enfriamiento.
- ▶ Los alimentos que se consumen diariamente deben ponerse en la parte delantera de la estantería.
- ▶ Deje espacio entre los alimentos y las paredes interiores, permitiendo que el aire fluya. En particular, no guardes alimentos contra la pared trasera; los alimentos podrían congelarse contra la pared trasera. Evite el contacto directo de los alimentos (especialmente los alimentos aceitosos o ácidos) con el revestimiento interior, ya que el aceite/ácido puede erosionarlo. Limpie la suciedad aceitosa/ácida siempre que la encuentre.
- ▶ Descongele los alimentos congelados en el compartimento del frigorífico. De esta manera, puede usar la comida congelada para disminuir la temperatura en el compartimento y ahorrar energía.
- ▶ El proceso de maduración de frutas y verduras, como calabacines, melones, papaya, plátano, piña, etc. puede acelerarse en el frigorífico. Por lo tanto, no es aconsejable guardarlos en el frigorífico. Sin embargo, la maduración de los frutos de color verde intenso puede fomentarse durante un cierto periodo de tiempo. Las cebollas, el ajo, el jengibre y otras hortalizas de raíz también deben almacenarse a temperatura ambiente.
- ▶ Los olores desagradables dentro del frigorífico son una señal de que algo se ha derramado y es necesario limpiarlo. Consulte CUIDADO Y LIMPIEZA.
- ▶ Los diferentes alimentos deben colocarse en diferentes zonas según sus propiedades (Fig. 5.12.1/5.12.2)

5.12.1

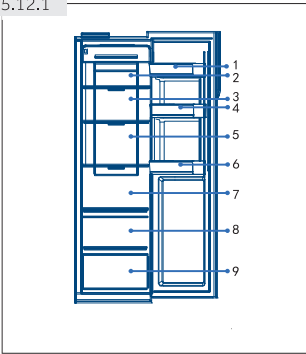

1. Mantequilla, queso, etc.
2. Alimentos encurtidos, alimentos enlatados, etc.
3. Alimentos encurtidos, alimentos enlatados, etc.
4. Latas, comida enlatada, especias, etc.
5. Productos cárnicos, bocadillos, etc.
6. Bebidas y alimentos embotellados.
7. Pasta, comida enlatada, leche, tofu, productos lácteos, etc.
8. Frutas, verduras, ensalada, etc.
9. Carne cocida, salchichas, etc.

5.12.2 Almacenamiento en el congelador

- ▶ Mantenga la temperatura del congelador a $-18\text{ }^{\circ}\text{C}$.
- ▶ 24 horas antes de la congelación encienda la función de supercongelación: -Para pequeñas cantidades de comida de 4 a 6 horas son suficientes.
- ▶ Los alimentos calientes deben enfriarse a temperatura ambiente antes de guardarlos en el congelador.
- ▶ La comida cortada en pequeñas porciones se congelará más rápido y será más fácil de descongelar y cocinar. El peso recomendado de cada porción es inferior a 2,5 kg.
- ▶ Es mejor empaquetar la comida antes de ponerla en el congelador. El exterior del envase debe estar seco para evitar que las bolsas se peguen entre sí. Los materiales de embalaje deben ser inodoros, herméticos y no tóxicos.
- ▶ Para evitar la expiración de los periodos de almacenamiento, anote la fecha de congelación, el plazo y el nombre del alimento en el envase según los periodos de almacenamiento de los diferentes alimentos.
- ▶ **ADVERTENCIA:** El ácido, el álcali y la sal, etc. podrían erosionar la superficie interna del congelador. No coloque los alimentos que contienen estas sustancias (por ejemplo, el pescado) directamente en la superficie interna. El agua salada debe eliminarse inmediatamente del congelador.
- ▶ No exceda los tiempos de almacenamiento de alimentos recomendados por los fabricantes. Saque solo la cantidad necesaria de comida del congelador.
- ▶ Los diferentes alimentos deben colocarse en diferentes zonas según sus propiedades (Fig. 5.12.2):

5.12.2

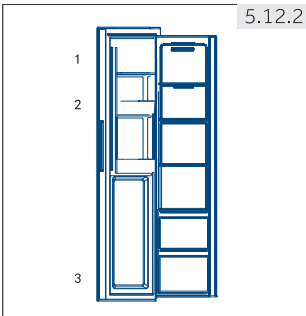

1. Artículos menos pesados, como helado, verduras, pan, etc.
2. Bebidas alcohólicas con alto contenido de alcohol; artículos pequeños, como Pizza o hierbas.
3. Porciones grandes y pesadas de comida, como las piezas de carnes para asar.

**Nota: Almacenamiento**

- ▶ Mantenga la distancia de más de 10 mm entre la comida colocada y el sensor para asegurar el efecto de enfriamiento.
- ▶ Mantenga el cajón más bajo cuando el aparato funcione para asegurar el efecto de enfriamiento.
- ▶ Los alimentos con hielo (como el helado, etc.) deben guardarse dentro del congelador en lugar de en el portabotellas, ya que los cambios de temperatura en el portabotellas causados por la apertura y el cierre de la puerta pueden descongelar los alimentos.
- ▶ Consuma rápidamente los alimentos descongelados. Los alimentos descongelados no pueden volver a congelarse a menos que se cocinen primero, de lo contrario pueden ser menor comestibles.
- ▶ No cargue cantidades excesivas de alimentos frescos en el compartimento del congelador. Consulte la capacidad de congelación del congelador en los DATOS TÉCNICOS o en la placa de características.
- ▶ Los alimentos pueden guardarse en el congelador a una temperatura de al menos -18 °C durante 2 a 12 meses, dependiendo de sus propiedades (por ejemplo, la carne: 3-12 meses, verduras: 6-12 meses)
- ▶ Cuando congele alimentos frescos, evite ponerlos en contacto con alimentos ya congelados. ¡Riesgo de descongelación!
- ▶ Descongele la comida congelada en el frigorífico. De esta manera, puede usar la comida congelada para reducir la temperatura en el compartimento y ahorrar energía.

5.12.3 Cuando se almacenen alimentos comercialmente congelados, siga estas directrices:

- ▶ Siga siempre las directrices de los fabricantes en cuanto al tiempo de almacenamiento de los alimentos. ¡No exceda estas directrices!
- ▶ Intente que el tiempo entre la compra y el almacenamiento sea lo más corto posible para preservar la calidad de los alimentos.
- ▶ Compre alimentos congelados, que hayan sido almacenados a una temperatura de -18 °C o inferior.
- ▶ Evite comprar alimentos que tengan hielo o escarcha en el envase. Esto indica que los productos pueden haberse descongelado y congelado de nuevo parcialmente en algún momento. Las subidas de temperatura afectan a la calidad de los alimentos.

5.13 Dispensador de agua (HSR3918EWP*)

Con el dispensador de agua se puede beber agua fría.

El depósito de agua debe limpiarse antes del primer uso (ver CUIDADO Y LIMPIEZA).

5.13.1 Llenado del depósito de agua**ADVERTENCIA:**

Use solo agua potable.

5.13.1

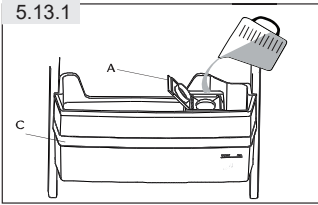

1. Asegúrese de que el depósito de agua está correctamente insertado (ver EQUIPO).
2. Abra el tapón (A) y vierta agua potable en el depósito de agua (Fig.5.13.1).
3. Llene el agua solo hasta la marca (2,5 l), ya que podría desbordarse cuando la puerta se abra y se cierre.
4. Cierra la tapa (A) completamente.



Nota: Dispensador de agua

- ▶ Antes de rellenarlo, elimine el agua restante y limpie el depósito de agua.
- ▶ Cuando no necesite agua durante mucho tiempo, vacíe el depósito de agua e introduzca el depósito limpio.
- ▶ **La cubierta (C) del depósito de agua (Fig.5.13.1) se utiliza adicionalmente para ahorrar energía.** Si no quiere obtener agua del dispensador de agua durante un largo periodo, instale la cubierta. Esto proporciona un mejor aislamiento y ahorro de energía.

5.13.2 Obtención de agua del dispensador

5.13.2

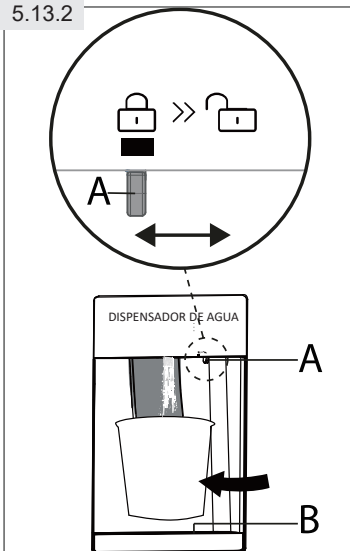

1. Asegúrese de que el seguro (A) se mueve a "desbloquear" (con un candado) (Fig. 5.13.2).
2. Coloque un vaso debajo de la salida de agua.
3. Empújelo suavemente contra la palanca del dispensador de agua.
Asegúrese de que el vaso esté en línea con el dispensador para evitar que el agua salpique.
4. El agua de la bandeja (B) debe eliminarse a tiempo, ya que podría desbordarse cuando la puerta se abre y se cierra.
5. Deslice el seguro (A) a la posición "bloquear" (con un candado).



Consejos para ahorrar energía

- ▶ Asegúrese de que el aparato esté bien ventilado (ver INSTALACIÓN).
- ▶ No instale el aparato bajo la luz directa del sol o cerca de fuentes de calor (por ejemplo, estufas, calentadores).
- ▶ Evite una temperatura innecesariamente baja en el aparato. El consumo de energía aumenta cuanto más baja es la temperatura del aparato.
- ▶ Funciones como la supercongelación o el superenfriamiento consumen más energía.
- ▶ La comida caliente debe enfriarse antes de introducirla en el frigorífico.
- ▶ Abra la puerta del aparato lo menos posible y tan brevemente como pueda.
- ▶ No llene en exceso el aparato para no obstruir el flujo de aire.
- ▶ Evite el aire dentro del envase de los alimentos.
- ▶ Mantenga los burletes de las puertas limpios para que la puerta siempre se cierre correctamente.
- ▶ Descongele los alimentos congelados en el compartimento del frigorífico.

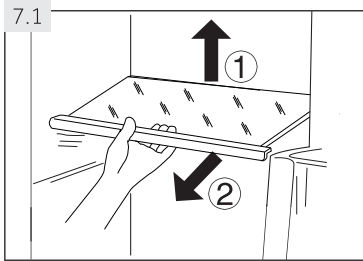

7.1 Estantes ajustables

La altura de los estantes puede ajustarse para que se adapte a sus necesidades de almacenamiento.

1. Para reubicar un estante, primero retírelo levantando su borde trasero (1) y tirando de él (2) (Fig. 7.1).
2. Para reinstalarlo, póngalo en las orejetas de ambos lados y empújelo a la posición más atrasada hasta que la parte trasera del estante esté fija dentro de las ranuras de los lados.



Nota: Estantes

Asegúrese de que todos los extremos de un estante estén nivelados.

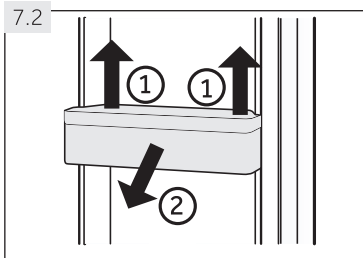

7.2 Estantes de la puerta/portabotellas extraíbles

El portabotellas puede quitarse para limpiarlo:

1. Coloque las manos a cada lado del soporte y levántelo hacia arriba (1) (Fig. 7.2).
2. Saque el portabotellas de la puerta (2).
3. Para insertar el estante de la puerta/portabotellas, los pasos anteriores se realizan en orden inverso.

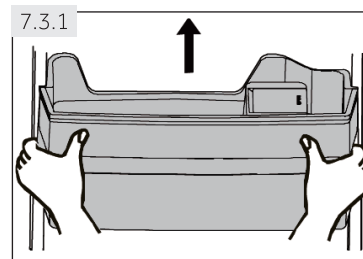

7.3 Depósito de agua (HSR3918E\WP*)

7.3.1 Extracción del depósito de agua

El depósito de agua puede quitarse y reinstalarse para su limpieza de la misma manera que los estantes de la puerta (Fig. 7.3.1).

7.3.2 Inserción del depósito de agua

1. Asegúrese de que el pico del dispensador (B) esté firmemente atornillado al depósito de agua y que la junta tórica blanca (C) esté en posición (Fig. 7.3.2-1.).
2. Deslice el seguro (A) a la posición “bloquear” (Fig. 7.3.2-2.)
3. Coloque el depósito de agua en la posición en la que el pico del dispensador (B) encaje en la abertura de la puerta (D) (Fig. 7.3.2-3.).



Nota: Depósito de agua

- ▶ Si el depósito de agua no está bien insertado, el agua puede gotear de la conexión.
- ▶ No utilice fuerza excesiva al retirar o instalar el depósito de agua para evitar dañar el depósito.

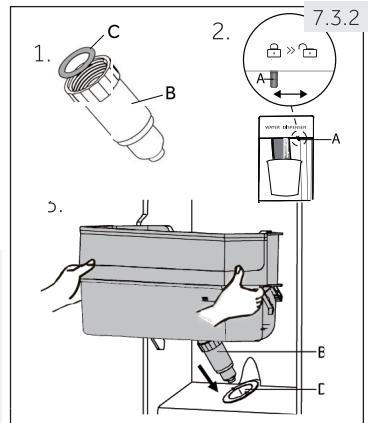

7.4 Portabotellas del compartimento del congelador

Los portabotellas del compartimento de congelación están destinados al almacenamiento temporal de bebidas de alto contenido de alcohol. Las bebidas sin alcohol deben enfriarse en el frigorífico.

Además, puede guardar artículos pequeñas en los portabotellas.



ADVERTENCIA:

¡Las botellas y las latas pueden reventar! Ponga un temporizador que le recuerde retirar las botellas/latas sin alto contenido de alcohol.

7.5 Cajón extraíble

Para sacar el cajón del compartimento del frigorífico o del congelador, tire de él al máximo (1), levántelo y sáquelo (2) (Fig. 7.5).

Para insertar el cajón, los pasos anteriores se realizan en orden inverso.

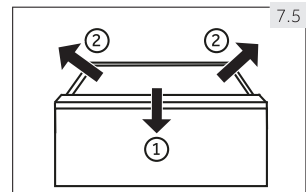

7.6 Luz

La luz LED interior se enciende cuando se abre la puerta. El rendimiento de las luces no se ve afectado por ninguno de los otros aparatos.



ADVERTENCIA:

Desconecte el aparato de la red eléctrica antes de limpiarlo.

8.1 Limpieza

Limpie el aparato cuando tenga poca o ninguna comida.

El aparato debe limpiarse cada cuatro semanas para garantizar un buen mantenimiento y para evitar los malos olores de los alimentos almacenados.



ADVERTENCIA:

No limpie el electrodoméstico con cepillos duros, cepillos de alambre, detergente en polvo, gasolina, acetato de pentilo, acetona u otras soluciones orgánicas similares, soluciones ácidas o alcalinas. Utilice un detergente especial para frigoríficos para evitar daños.

- ▶ No rocíe ni lave el electrodoméstico durante las operaciones de limpieza.
- ▶ No utilice agua pulverizada o vapor para limpiar el electrodoméstico.
- ▶ No limpie los estantes de vidrio que estén fríos con agua caliente. Un cambio repentino de temperatura puede hacer que el vidrio se rompa.
- ▶ No toque la superficie interior del compartimento de almacenamiento del congelador, especialmente con las manos húmedas, ya que las manos pueden congelarse en la superficie.
- ▶ En caso de calefacción, compruebe el estado de los productos congelados.

8.1

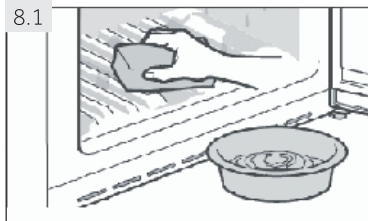

- ▶ Mantenga siempre limpia la junta de la puerta.
- ▶ Limpie el interior y la carcasa del aparato con una esponja humedecida en agua tibia y detergente neutro (Fig. 8.1).

1. Friegue el interior y el exterior del frigorífico, incluidas las juntas de la puerta, el estante de la puerta, los estantes de vidrio, las cajas y demás, con una toalla suave o una esponja sumergida en agua tibia (puede añadir detergente neutro al agua tibia).
2. Si hay líquido derramado, retire todos los artículos contaminados, enjuague directamente con el agua corriente, séquelos y colóquelos de nuevo en el frigorífico.
3. Si hay crema derramada (como la crema, helado derretido), retire todos los artículos contaminados, póngalos en agua tibia a 40 °C durante algún tiempo, luego enjuague con agua corriente, séquelos y colóquelos de nuevo en el frigorífico.
4. En caso de que alguna pequeña pieza o componente se quede atascado dentro del frigorífico (entre estantes o cajones), utilice un pequeño cepillo suave para liberarlo. Si no puede llegar a la pieza, contacte con el servicio de Haier.
 - ▶ Enjuague y seque con un paño suave.
 - ▶ No limpie ninguna de las piezas del aparato en el lavavajillas.
 - ▶ Espere al menos 5 minutos antes de reiniciarlo, ya que un arranque frecuente podría dañar el compresor.

Descongelación

La descongelación del frigorífico y del congelador se hace automáticamente; no se necesita ninguna operación manual.

8.2 Limpieza del depósito de agua (Fig. 8.2) (HSR3918EWP*)

1. Deslice el cierre (A) a la posición "cerrar ".
2. Quite el depósito de agua del aparato.
3. Retire la cubierta (C) y desatornille el pico del dispensador (B) suavemente.
4. Limpie el depósito de agua y el pico del dispensador con agua corriente tibia y detergente líquido para lavar platos. Asegúrese de que eliminar todo el detergente.
5. Monte el pico del dispensador (B) y asegúrese de que esté firmemente atornillado al depósito de agua y que la junta tórica blanca (C) esté en posición.
6. Presione la tapa para ajustarla en un lado del depósito de agua y luego en el otro lado; compruebe que el depósito de agua y la tapa estén completamente ensamblados.
7. Vuelva a colocar el depósito dentro del aparato. Asegúrese de que el pico del dispensador esté correctamente insertado en el orificio de la puerta.

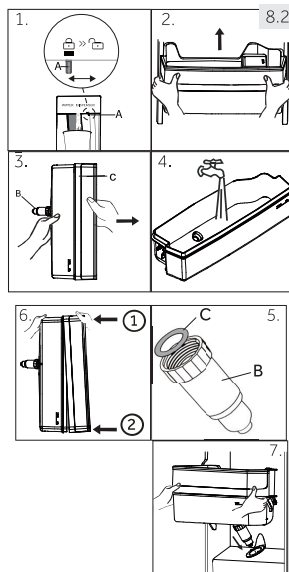

8.3 Sustitución de la luz LED



ADVERTENCIA:

No cambie la luz LED usted mismo. Solo debe ser reemplazada por el fabricante o el agente de servicio autorizado.

La lámpara emplea un LED como fuente de luz, con bajo consumo de energía y larga vida útil. Si se produce alguna anomalía, póngase en contacto con el servicio de atención al cliente. Consulte SERVICIO AL CLIENTE.

Parámetros de las luces: :12 V máx. 3 W.

8.4 Inutilización durante un periodo de tiempo prolongado

Si el aparato no se va a utilizar durante un largo periodo de tiempo, y no se utiliza la función de vacaciones para el frigorífico:

- ▶ Saque los alimentos.
- ▶ Vacíe y limpie el depósito de agua.
- ▶ Desenchufe el cable de corriente.
- ▶ Limpie el aparato como se describe arriba.
- ▶ Mantenga las puertas abiertas para evitar la formación de malos olores en el interior.



Nota: Apagado

Apague el aparato solo si es estrictamente necesario.

8.5 Movimiento del aparato

1. Retire toda la comida y desenchufe el aparato.
2. Asegure los estantes y otras partes móviles del frigorífico y el congelador con cinta adhesiva.
3. No incline el aparato más de 45° para evitar dañar el sistema de refrigeración.



ADVERTENCIA:

No levante el aparato por las asas.

- ▶ Nunca coloque el aparato horizontalmente en el suelo.

Muchos de los problemas que se producen podrían ser resueltos por usted mismo sin necesidad de conocimientos específicos. En caso de un problema, compruebe todas las posibilidades mostradas y siga las siguientes instrucciones antes de ponerse en contacto con un servicio posventa. Consulte SERVICIO AL CLIENTE.

**ADVERTENCIA:**

Antes del mantenimiento, desactive el electrodoméstico y desconecte el enchufe de la toma de corriente.

- ▶ El equipo eléctrico solo debe ser reparado por electricistas cualificados, ya que las reparaciones inadecuadas pueden causar daños considerables.
- ▶ Para evitar riesgos, el fabricante, su representante de servicio o cualquier otra persona cualificada deben cambiar el suministro de alimentación que esté dañado.

Problema	Posible causa	Posible solución
El compresor se conecta en red.	<ul style="list-style-type: none"> • El enchufe no está conectado a la toma eléctrica. • El aparato está en el ciclo de descongelación. 	<ul style="list-style-type: none"> • Conecte el enchufe de corriente. • Esto es normal en la descongelación automática.
El aparato funciona con frecuencia o funciona durante demasiado tiempo.	<ul style="list-style-type: none"> • La temperatura interior o exterior es demasiado alta. 	<ul style="list-style-type: none"> • En este caso, es normal que el aparato funcione más tiempo.
	<ul style="list-style-type: none"> • El aparato ha estado apagado durante un periodo de tiempo. 	<ul style="list-style-type: none"> • Normalmente, el aparato tarda de 8 a 12 horas en enfriarse completamente.
	<ul style="list-style-type: none"> • Una de las puertas no está bien cerrada. 	<ul style="list-style-type: none"> • Cierre la puerta y asegúrese de que el aparato esté situado en un suelo plano y que no haya alimentos o contenedores que sobresalgan de la puerta.
	<ul style="list-style-type: none"> • La puerta se ha abierto demasiadas veces o durante demasiado tiempo. 	<ul style="list-style-type: none"> • No abra la puerta con demasiada frecuencia.
	<ul style="list-style-type: none"> • La temperatura del congelador es demasiado baja. 	<ul style="list-style-type: none"> • Ponga la temperatura más alta hasta que se obtenga una temperatura satisfactoria en el frigorífico. La temperatura del frigorífico tarda 24 horas en estabilizarse.
	<ul style="list-style-type: none"> • La junta de la puerta está sucia, desgastada, agrietada o mal emparejada. 	<ul style="list-style-type: none"> • Limpie la junta de la puerta o pida al servicio de atención al cliente que la cambie.
<ul style="list-style-type: none"> • La circulación de aire requerida no está garantizada. 	<ul style="list-style-type: none"> • Garantice una ventilación adecuada. 	

Problema	Posible causa	Posible solución
El interior del frigorífico está sucio y/o huele mal.	<ul style="list-style-type: none"> • El interior del frigorífico necesita limpiarse. • Se guardan alimentos de olor fuerte en el frigorífico. 	<ul style="list-style-type: none"> • Limpie el interior del frigorífico. • Envuelva bien la comida.
El interior del aparato no está suficientemente frío.	<ul style="list-style-type: none"> • Si la temperatura es demasiado alta. • Se han guardado productos demasiado calientes. • Se ha guardado demasiada comida a la vez. • Los alimentos están demasiado cerca unos de los otros. • Una de las puertas no está bien cerrada. • La puerta se ha abierto demasiadas veces o durante demasiado tiempo. 	<ul style="list-style-type: none"> • Reajuste la temperatura. • Enfríe siempre los alimentos antes de guardarlos. • Siempre almacene pequeñas cantidades de comida. • Deje un espacio entre varios alimentos que permita el flujo de aire. • Cierre la puerta. • No abra la puerta con demasiada frecuencia.
El interior del aparato está demasiado frío.	<ul style="list-style-type: none"> • La temperatura seleccionada es demasiado baja. • La función de superenfriamiento/ supercongelación está activada o está funcionando demasiado tiempo. 	<ul style="list-style-type: none"> • Reajuste la temperatura. • Apague la función de superenfriamiento/ supercongelación.
Formación de humedad en el interior del compartimento del frigorífico.	<ul style="list-style-type: none"> • El clima es demasiado cálido y demasiado húmedo. • Una de las puertas no está bien cerrada. • La puerta se ha abierto demasiadas veces o durante demasiado tiempo. • Los contenedores de comida o líquidos se han dejado abiertos. 	<ul style="list-style-type: none"> • Aumente la temperatura. • Cierre la puerta. • No abra la puerta con demasiada frecuencia. • Deje que los alimentos calientes se enfríen a temperatura ambiente y cubra los alimentos y los líquidos.
La humedad se acumula en la superficie exterior de los frigoríficos o entre las puertas.	<ul style="list-style-type: none"> • El clima es demasiado cálido y demasiado húmedo. • La puerta no está bien cerrada. El aire frío del aparato y el aire caliente del exterior se condensan. 	<ul style="list-style-type: none"> • Esto es normal en un clima húmedo y cambiará cuando la humedad disminuya. • Asegúrese de que la puerta esté bien cerrada.

Problema	Posible causa	Posible solución
Hielo duro y escarcha en el compartimento del congelador.	<ul style="list-style-type: none"> • Los alimentos no estaban adecuadamente envasados. • Una puerta o un cajón no están bien cerrados. • La puerta se ha abierto demasiadas veces o durante demasiado tiempo. • La junta de la puerta está sucia, desgastada, agrietada o mal emparejada. • Algo en el interior impide que la puerta se cierre correctamente. 	<ul style="list-style-type: none"> • Envuelva bien los alimentos siempre. • Cierre la puerta/cajón. • No abra la puerta con demasiada frecuencia. • Limpie la junta de la puerta o cámbiela por otra nueva. • Ajuste la posición de los estantes, los estantes de la puerta o los contenedores internos para permitir que la puerta se cierre.
El aparato hace un ruido extraño.	<ul style="list-style-type: none"> • El aparato no está situado en suelo plano. • El aparato toca algún objeto a su alrededor. 	<ul style="list-style-type: none"> • Ajuste las patas para nivelar el aparato. • Retire los objetos alrededor del aparato.
Se oirá un ligero sonido similar al del agua corriente.	<ul style="list-style-type: none"> • Esto es normal. 	<ul style="list-style-type: none"> • –
Escuchará un pitido de alarma.	<ul style="list-style-type: none"> • La puerta está abierta. 	<ul style="list-style-type: none"> • Cierre la puerta.
Escuchará un débil zumbido.	<ul style="list-style-type: none"> • El sistema anticondensación está funcionando. 	<ul style="list-style-type: none"> • Esto evita la condensación y es normal.
La iluminación interior o el sistema de refrigeración se conectan en red.	<ul style="list-style-type: none"> • El enchufe no está conectado a la toma eléctrica. • La fuente de alimentación no está intacta. • La luz LED no funciona. 	<ul style="list-style-type: none"> • Conecte el enchufe de corriente. • Revise el suministro eléctrico del lugar. ¡Llame a la compañía de electricidad local! • Llame al servicio técnico para cambiar la luz.
Los lados del armario y la tira de la puerta se calientan.	<ul style="list-style-type: none"> • Esto es normal. 	<ul style="list-style-type: none"> • –
No sale agua del pico del dispensador de agua	<ul style="list-style-type: none"> • El bloqueo no está desactivado. 	<ul style="list-style-type: none"> • Desactive el bloqueo.

9.2 Interrupción de electricidad

En caso de un corte de electricidad, la comida debe permanecer fría durante unas 5 horas. Siga estos consejos durante una interrupción prolongada de la electricidad, especialmente en verano:

- ▶ Abra la puerta/cajón el menor número de veces posible.
- ▶ No ponga comida adicional en el aparato durante un corte de electricidad.
- ▶ Si se notifica previamente una interrupción de la energía eléctrica y la duración de la misma es superior a 5 horas, haga un poco de hielo y póngalo en un recipiente en la parte superior del compartimento del frigorífico.
- ▶ Se requiere una inspección de los alimentos inmediatamente después de la interrupción.
- ▶ Como la temperatura en el frigorífico aumentará durante un corte de corriente u otro fallo, el periodo de almacenamiento y la calidad de los alimentos se reducirá. Todo alimento que se descongele debe consumirse o cocinarse y volverse a congelar (cuando proceda) poco después para evitar riesgos para la salud.



Nota: Función de memoria durante la interrupción de la electricidad

Después de la restauración de la energía, el aparato continúa con los ajustes que se establecieron antes de la interrupción.

10.1 Desembalaje



ADVERTENCIA:

- ▶ El aparato es pesado. Maneje siempre el aparato al menos entre dos personas.
- ▶ Mantenga todos los materiales de embalaje fuera del alcance de los niños y deséchelos de forma respetuosa con el medio ambiente.

- ▶ Saque el aparato del embalaje.
- ▶ Retire todos los materiales de embalaje, incluyendo la película protectora transparente.

10.2 Condiciones ambientales

La temperatura ambiente debe estar siempre entre 16 °C y 43 °C, ya que puede influir en la temperatura del interior del aparato y en su consumo de energía. No instale el aparato cerca de otros aparatos que emitan calor (hornos, frigoríficos) sin aislamiento.

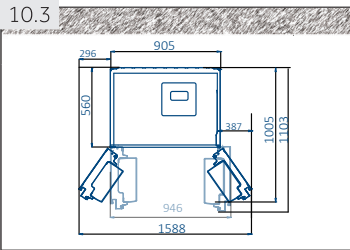

10.3 Requisitos de espacio

Espacio necesario cuando se abre la puerta (Fig. 10.3):
Ancho del aparato: 1588 mm Profundidad del aparato: 1103 mm

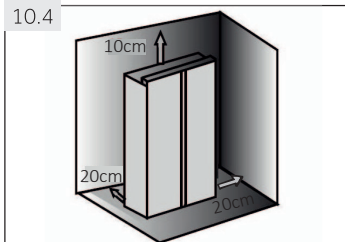

10.4 Sección transversal de ventilación

Para lograr una ventilación suficiente del aparato por razones de seguridad, se debe respetar la información de las secciones transversales de ventilación requeridas (Fig. 10.4).

10.5 Alineación del aparato

El aparato debe colocarse en una superficie plana y sólida.

1. Incline el aparato ligeramente hacia atrás (Fig. 10.5).
2. Ajuste las patas en el nivel deseado.
Asegúrese de que la distancia a la pared en los lados de la bisagra es de al menos 5 cm.
3. La estabilidad puede comprobarse por medio de golpes alternos en las diagonales. El ligero balanceo debe ser el mismo en ambas direcciones. De lo contrario, el marco se puede deformar; el resultado son posibles fugas en los burletes de las puertas. Una leve inclinación hacia atrás facilita el cierre de las puertas.

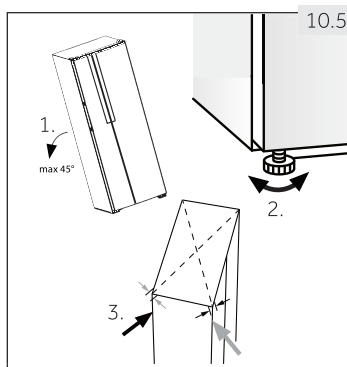

10.6 Ajuste fino de las puertas

Si las puertas todavía no están en un nivel después de nivelarlas mediante las patas, este desajuste puede remediarse girando el eje de elevación de la bisagra en la esquina inferior derecha de la puerta de refrigeración con una llave inglesa (Fig. 10.6)

- Gire en el sentido de las agujas del reloj el eje de elevación con la llave para bajar la altura de la puerta (Fig. 10.6-1).
- Gire el eje de elevación en sentido contrario a las agujas del reloj con la llave para levantar la altura de la puerta (Fig. 10.6-2).

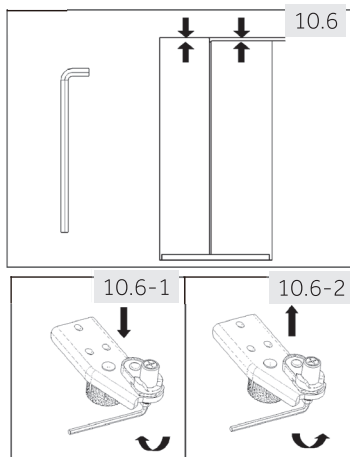

ADVERTENCIA:

No ajuste excesivamente el eje de elevación de la bisagra a una altura que provoque que el eje se salga de su posición original bloqueada. (Rango de altura ajustable: 3 mm)

10.7 Tiempo de espera

Para el aceite de lubricación sin mantenimiento que se encuentra en la cápsula del compresor. Este aceite puede pasar por el sistema de tuberías cerradas durante el transporte inclinado. Antes de conectar el aparato a la red eléctrica, hay que esperar al menos 2 horas (Fig.10.7) para que el aceite vuelva a entrar en la cápsula.

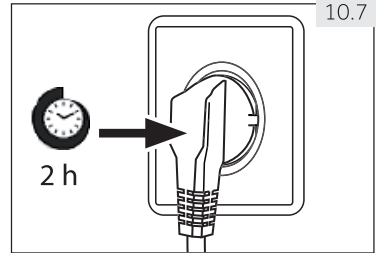

10.8 Conexión eléctrica

Antes de cada conexión; compruebe si:

- ▶ El enchufe y el fusible de la fuente de alimentación son apropiados según la placa de características.
- ▶ La toma de corriente está conectada a tierra y no hay enchufes múltiples ni extensiones.
- ▶ El enchufe y la toma de corriente cumplen estrictamente las normas.

Conecte el enchufe a una toma de corriente doméstica debidamente instalada.



ADVERTENCIA:

Para evitar riesgos, el servicio de atención al cliente debe sustituir cualquier cable de alimentación dañado (véase la tarjeta de garantía).

10.9 Desmontaje e instalación de las puertas

En el caso de que necesite retirar las puertas del aparato, siga las instrucciones de extracción e instalación de la puerta que se indican a continuación (Fig.10.9)



ADVERTENCIA:

- ▶ Antes de realizar esta operación, desactive el electrodoméstico y desconecte el enchufe de la toma de corriente.
- ▶ El aparato es pesado. Maneje siempre el aparato al menos entre dos personas.
- ▶ No incline el aparato más de 45° ni lo coloque horizontalmente en el suelo.

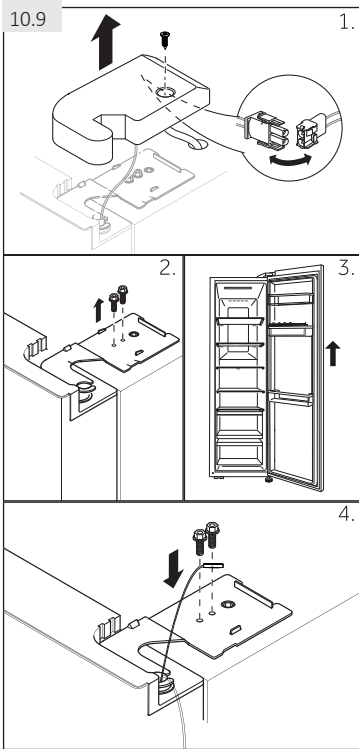

1. Suelte el tornillo de la tapa de la bisagra y retire la tapa. Suelte el conector del cable.

2. Suelte los tornillos que mantienen la bisagra superior en posición y luego retire la bisagra.

3. Levante la puerta del compartimento del frigorífico para quitarla.

4. Vuelva a colocar la puerta invirtiendo los pasos de extracción. Asegúrese de que el cable de conexión a tierra esté fijado por el tornillo.



Nota: Puerta del frigorífico

Las fotos muestran la retirada de la puerta del compartimento del frigorífico. Para la puerta del congelador, use las piezas correspondientes del otro lado.

11.1 Ficha del producto según el reglamento UE Nº 1060/2010

Marca comercial	Haier
Identificador del modelo	HSR3918FNP*
Categoría del modelo	Frigorífico-congelador
Clase de eficiencia energética	A+
Consumo de energía anual (kWh/año)	399
Enfriamiento de volumen de almacenamiento (l)	337
Congelación de volumen de almacenamiento (L) ****	167
Numero de estrellas	
Temperatura de otros compartimentos > 14 °C	No corresponde
Sistema no frost	Si
Tiempo de aumento de la temperatura (h)	5
Capacidad de congelación (kg/24 h)	10
Clase climática	SN-N-ST-T
Este aparato está destinado a ser utilizado a una temperatura ambiente de entre 10 °C y 43 °C.	
Emissiones de ruido aéreo (db{A} re lpW)	38
Tipo	Autónomo

Basado en los resultados de las pruebas estándar durante 24 horas. El consumo real de energía dependerá de la forma en que se utilice el aparato y de su ubicación.

11.1.1 Datos técnicos adicionales

Voltaje / Frecuencia	220-240 V-/ 50 Hz
Potencia de entrada (W)	200
Fusible principal (A)	15
Refrigerante	R600a
Dimensiones (Al./ An./ Pr. en mm)	1775/908/647

11.1.2 Normas y directrices

Este producto cumple los requisitos de todas las directivas de la CE aplicables con las normas armonizadas correspondientes, que prevén el marcado CE.

Recomendamos acudir a nuestro servicio de atención al cliente de Haier y el uso de repuestos originales.

Si tiene un problema con su aparato, primero revise la sección de RESOLUCIÓN DE PROBLEMAS.

Si no puede encontrar una solución allí, póngase en contacto con

- ▶ su distribuidor local o
- ▶ con el área de Servicio y Soporte en www.haier.com, donde puede encontrar números de teléfono y preguntas frecuentes, así como activar la reclamación del servicio.

Para ponerse en contacto con nuestro Servicio, asegúrese de tener los siguientes datos disponibles.

La información se puede encontrar en la placa de características.

Modelo _____ N.º de Serie _____

Compruebe también la tarjeta de garantía suministrada con el producto en caso de garantía.



Haier



0060528721



Manuel de l'utilisateur

Réfrigérateur - Congélateur

HSR3918F1PN

HSR3918F2PN*

HSR3918F1PB

HSR3918FNPN*

FR

Haier

Merci d'avoir acheté un produit Haier.

Veillez lire attentivement ces instructions avant d'utiliser cet appareil. Le mode d'emploi contient des informations importantes qui vous aideront à tirer le meilleur parti de l'appareil et à garantir une installation, une utilisation et un entretien sûrs et appropriés.

Conservez ce manuel dans un endroit pratique afin de pouvoir vous y référer à tout moment pour une utilisation sûre et correcte de l'appareil.

Si vous vendez l'appareil, le donnez ou le laissez derrière vous lorsque vous déménagez, assurez-vous de transmettre également ce manuel afin que le nouveau propriétaire puisse se familiariser avec l'appareil et les avertissements de sécurité.

Légende

Avertissement- Informations importantes sur la sécurité



Information générale et conseils



Informations environnementales



Mise au rebut

Aidez à protéger l'environnement et la santé humaine. Déposez les emballages dans des conteneurs appropriés afin qu'ils puissent être recyclés. Aidez à recycler les déchets d'appareils électriques et électroniques. Ne jetez pas les appareils marqués de ce symbole avec les ordures ménagères. Déposez le produit dans votre centre de recyclage local ou contactez votre mairie.



AVERTISSEMENT !

Risque de blessure ou d'étouffement !

Les réfrigérants et les gaz doivent être éliminés de manière professionnelle. Assurez-vous que la tuyauterie du circuit frigorifique n'est pas endommagée avant de l'éliminer correctement. Débranchez l'appareil du réseau électrique. Coupez le câble d'alimentation et jetez-le. Retirez les plateaux et les tiroirs ainsi que le loquet et les joints de la porte, afin d'éviter que les enfants et les animaux domestiques ne soient enfermés dans l'appareil.

Les vieux appareils ont encore une certaine valeur résiduelle. Une méthode écologique de mise au rebut permettra de récupérer les matières premières précieuses qui s'y trouvent et de les utiliser à nouveau.

Le cyclopentane, une substance inflammable non nocive pour l'ozone, est utilisé comme expanseur de la mousse isolante.

En veillant à ce que ce produit soit éliminé correctement, vous contribuerez à prévenir les conséquences négatives potentielles pour l'environnement et la santé humaine, qui pourraient autrement être causées.

Pour obtenir des informations plus détaillées sur le recyclage de ce produit, veuillez contacter votre municipalité, votre service d'élimination des déchets ménagers ou le magasin où vous avez acheté le produit, géré par les professionnels.

1- Informations sur la sécurité.....	4
2- Utilisation prévue	8
3- Description du produit	10
4- Panneau de commande.....	11
5- Utilisation.....	12
6- Conseils pour économiser l'énergie	20
7- Équipement	21
8- Entretien et nettoyage.....	23
9- Dépannage.....	26
10- Installation	30
11- Données techniques.....	34
12- Service clientèle	35

Avant de mettre l'appareil en marche pour la première fois, lisez les conseils de sécurité suivants !



AVERTISSEMENT !

Avant la première utilisation

- ▶ Assurez-vous qu'il n'y ait aucun dégât de transport.
- ▶ Retirez tous les emballages et gardez-les hors de portée des enfants.
- ▶ Attendez au moins deux heures avant d'installer l'appareil afin de vous assurer que le circuit frigorifique est pleinement efficace.
- ▶ Manipulez toujours l'appareil avec au moins deux personnes car il est lourd.

Installation

- ▶ L'appareil doit être placé dans un endroit bien ventilé. Veillez à laisser un espace d'au moins 20 cm au-dessus et 10 cm autour de l'appareil.
- ▶ Ne placez jamais l'appareil dans un endroit humide ou dans un endroit où il pourrait être éclaboussé par de l'eau. Nettoyez et séchez les éclaboussures et les taches d'eau avec un chiffon doux et propre.
- ▶ N'installez pas l'appareil à la lumière directe du soleil ou à proximité de sources de chaleur (par exemple, des cuisinières, des radiateurs).
- ▶ Installez et mettez l'appareil à niveau dans un endroit adapté à sa taille et à son utilisation.
- ▶ Veillez à ce que les ouvertures de ventilation de l'appareil ou de la structure intégrée ne soient pas obstruées.
- ▶ Assurez-vous que les informations électriques figurant sur la plaque signalétique correspondent à l'alimentation électrique. Si ce n'est pas le cas, contactez un électricien.
- ▶ L'appareil fonctionne avec une alimentation électrique de 220-240 VAC/50 Hz. Une fluctuation anormale de la tension peut empêcher le démarrage de l'appareil, endommager le régulateur de température ou le compresseur ou provoquer un bruit anormal lors du fonctionnement. Dans ce cas, un régulateur automatique doit être monté.
- ▶ Utilisez une prise de courant séparée avec mise à la terre pour l'alimentation électrique, qui soit facilement accessible. L'appareil doit être mis à la terre.
- ▶ **Uniquement pour le Royaume-Uni :** Le câble d'alimentation de l'appareil est équipé d'une fiche à 3 fils (mise à la terre) qui s'adapte à une prise standard à 3 fils (mise à la terre). Ne jamais couper ou démonter la troisième broche (mise à la terre). Une fois l'appareil installé, la prise doit être accessible.
- ▶ N'utilisez pas d'adaptateurs multiprises ni de rallonges.
- ▶ Assurez-vous que le câble d'alimentation n'est pas coincé par l'appareil. N'écrasez pas le câble d'alimentation.
- ▶ N'endommagez pas le circuit réfrigérant.
- ▶ **Ne placez pas de multiprises ni de blocs d'alimentation à l'arrière de l'appareil.**



AVERTISSEMENT !

Utilisation quotidienne

- ▶ Cet appareil peut être utilisé par des enfants âgés de 8 ans et plus, par des personnes dont les capacités physiques, sensorielles ou mentales sont réduites ou par des personnes dénuées d'expérience et de connaissances, mais qui ont été informées sur la manière d'utiliser l'appareil en toute sécurité, si elles comprennent les risques impliqués.
- ▶ Les enfants âgés de 3 à 8 ans sont autorisés à charger et à décharger les appareils frigorifiques, mais ne sont pas autorisés à les nettoyer ni à les installer.
- ▶ Tenez les enfants de moins de 3 ans éloignés de l'appareil, sauf s'ils sont constamment surveillés.
- ▶ L'entretien et le nettoyage ne doivent pas être effectués par des enfants sans surveillance.
- ▶ Les enfants ne doivent pas jouer avec l'appareil.
- ▶ **L'appareil doit être placé de manière à ce que la prise soit accessible.**
- ▶ Si un gaz froid ou tout autre gaz inflammable fuit à proximité de l'appareil, fermez la vanne du gaz qui fuit, ouvrez les portes et les fenêtres et ne débranchez pas le câble d'alimentation de l'appareil ou de tout autre appareil de la prise murale.
- ▶ Notez que l'appareil est réglé pour fonctionner dans **une plage de températures ambiantes spécifique comprise entre 10 et 38 °C**. L'appareil peut ne pas fonctionner correctement s'il est laissé pendant une longue période à une température supérieure ou inférieure à la plage indiquée.
- ▶ Ne placez pas d'objets instables (objets lourds, récipients **remplis d'eau**) **sur l'appareil afin d'éviter les blessures corporelles** dues à une chute ou un choc électrique causé par le contact avec l'eau.
- ▶ Ne tirez pas sur les étagères de la porte. La porte pourrait être tirée de biais, le porte-bouteilles pourrait s'arracher ou l'appareil pourrait basculer.
- ▶ Ouvrez et fermez les portes uniquement à l'aide des poignées. L'écart entre les portes et entre les portes et l'armoire est très étroit. N'introduisez pas vos mains dans ces espaces pour éviter de vous pincer les doigts. Ouvrez ou fermez les portes uniquement lorsqu'aucun enfant ne se trouve dans la zone de mouvement de la porte.
- ▶ Ne stockez pas et n'utilisez pas de matériaux inflammables, explosifs ou corrosifs dans l'appareil ou à proximité.
- ▶ Ne conservez pas de médicaments, de bactéries ou d'agents chimiques dans l'appareil. Cet appareil est un appareil électroménager. Il n'est pas recommandé pour stocker des denrées qui nécessitent des températures strictes.
- ▶ Ne stockez jamais de liquides en bouteilles ou en canettes (sauf les spiritueux à fort pourcentage), en particulier les boissons gazeuses, dans le congélateur, car elles éclateraient au moment de la congélation.

**AVERTISSEMENT !****Utilisation quotidienne**

- ▶ Vérifiez l'état des aliments si le congélateur s'est réchauffé.
- ▶ Ne réglez pas inutilement la température à un niveau bas dans le compartiment du réfrigérateur. Des températures négatives peuvent se produire lorsque le réglage est très bas. Attention : Les bouteilles peuvent éclater.
- ▶ Ne touchez pas les produits congelés avec les mains mouillées (porter des gants). Ne mangez surtout pas de bâtonnets de glace immédiatement après les avoir retirés du compartiment congélateur. Il existe un risque de gel ou de formation d'ampoules de gel. PREMIERS SECOURS : placer immédiatement sous l'eau froide courante. Ne vous éloignez pas !
- ▶ Ne touchez pas la surface intérieure du compartiment de stockage du congélateur lorsqu'il est en service, surtout avec les mains mouillées, car vos mains pourraient geler sur la surface.
- ▶ Débranchez l'appareil en cas de coupure de courant ou avant de le nettoyer. Attendez au moins 5 minutes avant de redémarrer l'appareil, car des démarrages fréquents peuvent endommager le compresseur.
- ▶ N'utilisez pas d'appareils électriques à l'intérieur des compartiments de stockage des aliments de l'appareil, sauf s'ils sont du type recommandé par le fabricant.
- ▶ Avec les modèles équipés d'un distributeur d'eau, utilisez uniquement de l'eau potable.

Entretien/nettoyage.

- ▶ Veillez à surveiller les enfants s'ils doivent procéder au nettoyage ou à l'entretien de l'appareil.
- ▶ Débranchez l'appareil du réseau électrique avant d'effectuer tout entretien ordinaire. Attendez au moins 5 minutes avant de redémarrer l'appareil, car des démarrages fréquents peuvent endommager le compresseur.
- ▶ Tenez la fiche, et non le câble, lorsque vous débranchez l'appareil.
- ▶ Ne grattez pas le givre et la glace avec des outils ou des objets pointus. N'utilisez pas d'aérosols, de dispositifs de chauffage électriques comme un radiateur, un sèche-cheveu, des nettoyeurs vapeurs ou autres sources de chaleur pour éviter d'endommager les parties en plastique.
- ▶ N'utilisez pas d'outils mécaniques ou autres équipements pour accélérer le processus de dégivrage, autres que ceux recommandés par le fabricant.
- ▶ **Ne nettoyez pas l'appareil avec des brosses dures, des brosses métalliques, de la poudre détergente, de l'essence, de l'acétate d'amyle, de l'acétone et des solutions organiques similaires, des solutions acides ou alcalines. Nettoyez l'appareil en utilisant un détergent spécial réfrigérateur pour éviter de l'endommager.**
- ▶ **Utilisez éventuellement de l'eau chaude et une solution de bicarbonate de soude - environ une cuillère à soupe de bicarbonate de soude pour un litre d'eau. Rincez abondamment à l'eau et essuyez. N'utilisez pas de poudres de nettoyage ou d'autres nettoyeurs abrasifs. Ne lavez pas les pièces amovibles dans le lave-vaisselle.**



AVERTISSEMENT !

Entretien/nettoyage

- ▶ Si le câble d'alimentation est endommagé, il doit être remplacé par le fabricant, son agent d'entretien ou des personnes dotées du même type de qualification, afin d'éviter tout risque.
- ▶ N'essayez pas de réparer, de démonter ou de modifier l'appareil vous-même. Si une réparation s'avère nécessaire, veuillez contacter notre service client.
- ▶ Si les lampes d'éclairage sont endommagées, elles doivent être remplacées par le fabricant, son agent de service ou des personnes ayant une qualification similaire afin d'éviter tout risque.
- ▶ Éliminez la poussière accumulée à l'arrière de l'appareil au moins une fois par an pour éviter les risques d'incendie, mais aussi pour réduire la consommation d'énergie.
- ▶ N'aspergez pas et ne lavez pas à grande eau l'appareil lors du nettoyage.
- ▶ N'aspergez pas d'eau l'appareil et n'utilisez pas de vapeur pour le nettoyer.
- ▶ Ne nettoyez pas les clayettes en verre froides avec de l'eau chaude. Un soudain changement de température risquerait de briser le verre.
- ▶ Si vous laissez votre appareil hors service pendant une période prolongée, laissez-le ouvert pour éviter que les mauvaises odeurs ne s'accumulent à l'intérieur.

Informations sur les gaz réfrigérants



AVERTISSEMENT !

L'appareil contient le réfrigérant inflammable ISOBUTANE (R600a). Assurez-vous que le circuit de refroidissement n'ait pas été endommagé pendant le transport ou l'installation. Les fuites de réfrigérant peuvent provoquer des blessures aux yeux ou s'enflammer. Si un dommage s'est produit, éloignez les foyers ouverts, aérez soigneusement la pièce, ne branchez pas et ne débranchez pas les câbles d'alimentation de l'appareil ou de tout autre appareil. Informez le service clientèle.

En cas de contact du réfrigérant avec les yeux, rincez-les immédiatement à l'eau courante et appelez immédiatement un ophtalmologue.

AVERTISSEMENT : Le système de réfrigération est sous haute pression. Ne n'altérez pas. Des réfrigérants inflammables étant utilisés, veuillez installer, manipuler et entretenir l'appareil en respectant strictement ces instructions et contactez un organisme spécialisé ou notre service après-vente pour procéder à la mise au rebut de l'appareil.

2.1 Utilisation prévue

Cet appareil est destiné à un usage domestique et à d'autres applications similaires telles que :

- espaces cuisine du personnel dans des boutiques, bureaux et autres espaces de travail ;
 - dans les fermes et par les clients des hôtels, des motels et autres espaces de type résidentiel ;
 - dans les espaces de type chambre d'hôtes ;
 - chez les traiteurs et dans les applications similaires autres que la vente au détail.
- Si l'appareil n'est pas utilisé pendant une période prolongée, et que vous n'utilisez que la fonction « Vacances » ou la fonction « Arrêt du réfrigérateur » pour le réfrigérateur/congélateur :
- Sortez la nourriture.
 - Débranchez le cordon d'alimentation.
 - Videz et nettoyez le réservoir d'eau.
 - Nettoyez l'appareil comme décrit ci-dessus.
 - Laissez les portes ouvertes pour éviter la formation de mauvaises odeurs à l'intérieur.
- Pour assurer la conservation des denrées alimentaires ou du vin, veuillez vous conformer à la présente notice d'utilisation.
- Pour éviter la contamination des aliments (non valable pour la cave à vin), veuillez respecter les instructions suivantes :
- L'ouverture de la porte pendant de longues périodes peut provoquer une augmentation importante de la température dans les compartiments de l'appareil.
 - Nettoyez régulièrement les surfaces entrant en contact avec les aliments et les systèmes d'évacuation accessibles.
 - Nettoyez les réservoirs d'eau s'ils n'ont pas été utilisés pendant 48 h ; videz le circuit d'eau raccordé à une alimentation d'eau si l'eau n'a pas été tirée pendant 5 jours.
 - Conservez la viande et le poisson crus dans des récipients appropriés dans le réfrigérateur/congélateur, de manière à ce qu'ils ne soient pas en contact avec d'autres aliments ou ne gouttent pas sur ceux-ci. Pour assurer la bonne conservation des denrées alimentaires, les aliments instantanés et la viande/le poisson crus doivent être stockés séparément.
 - Les compartiments de congélation « deux étoiles » sont adaptés au stockage des aliments pré-congelés, au stockage et à la fabrication de crèmes glacées et à la formation de glaçons.
 - Les compartiments « une, deux et trois étoiles » ne sont pas adaptés à la congélation des aliments frais.
 - Si le réfrigérateur doit rester vide pendant des périodes prolongées, mettez-le hors tension, dégivrez-le, nettoyez-le, séchez-le et laissez la porte ouverte pour éviter la formation de moisissures à l'intérieur.
- Les détails concernant la partie la plus appropriée du compartiment de l'appareil où des types spécifiques de denrées alimentaires doivent être stockés, compte tenu de la répartition de la température qui peut être présente dans les différents compartiments de l'appareil, figurent dans la partie de l'autre manuel.

Mise au rebut

Le symbole figurant sur le produit ou sur son emballage indique que ce produit ne peut pas être traité comme un déchet ménager. Il doit plutôt être remis au point de collecte approprié pour le recyclage des équipements électriques et électroniques. En veillant à ce que ce produit soit éliminé correctement, vous aidez à prévenir d'éventuelles conséquences négatives pour l'environnement et la santé humaine, qui pourraient résulter d'une élimination inappropriée de ce produit. Pour obtenir des informations plus détaillées sur le recyclage de ce produit, veuillez contacter votre mairie, votre service d'élimination des déchets ménagers ou le magasin où vous avez acheté le produit.

Des gaz de soufflage isolants inflammables étant utilisés, veuillez contacter un organisme spécialisé ou notre service après-vente pour procéder à la mise au rebut de l'appareil.



AVERTISSEMENT !

Risque de blessure ou d'étouffement !

Les réfrigérants et les gaz doivent être éliminés de manière professionnelle. Assurez-vous que les tuyaux du circuit frigorifique ne sont pas endommagés avant de les éliminer correctement. Débranchez l'appareil du réseau électrique. Coupez le câble d'alimentation et jetez-le. Retirez les plateaux et les tiroirs ainsi que le loquet et les joints de la porte pour éviter que les enfants et les animaux domestiques ne soient enfermés dans l'appareil.

Les changements ou modifications de l'appareil ne sont pas autorisés. Une mauvaise utilisation peut entraîner des risques et la déchéance de la garantie.

2.2 Accessoires

Vérifiez les accessoires et la documentation conformément à cette liste (Fig. 2.2) :

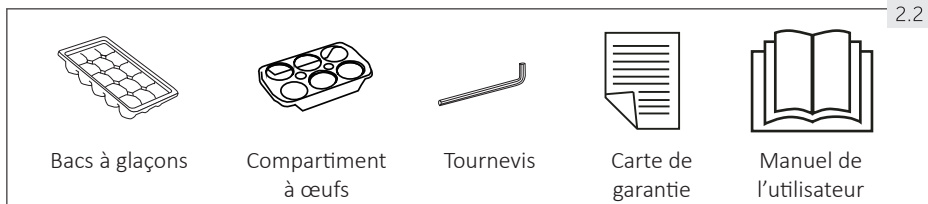

2.2



En raison de changements techniques et de modèles différents, certaines illustrations de ce manuel peuvent différer de votre modèle.

Photos d'appareils (Fig. 3)

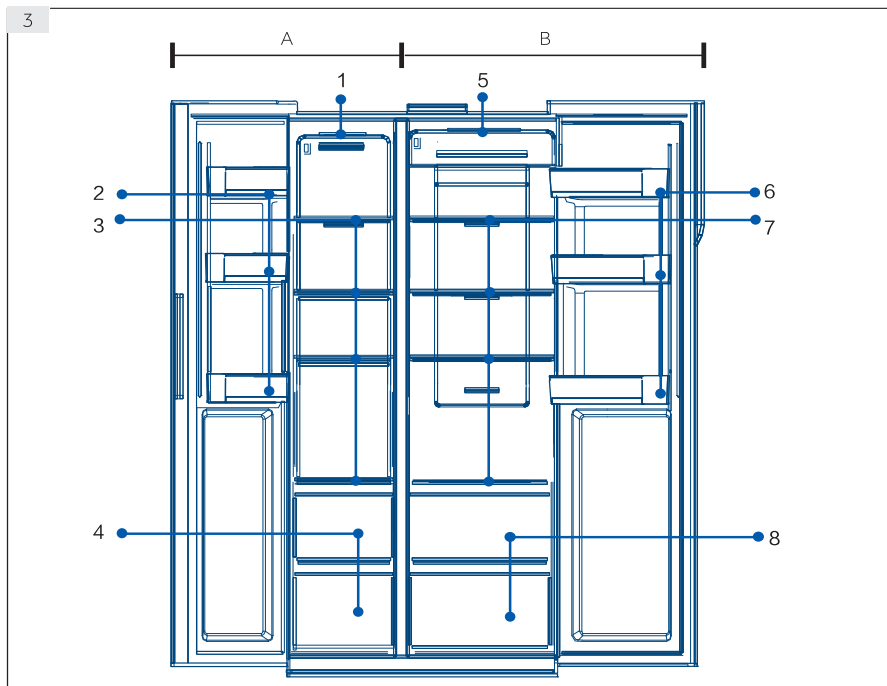

A : Compartiment congélateur

- 1 Plafonnier
- 2 Balconnet/porte-bouteilles
- 3 Clayettes du congélateur
- 4 Compartiment congélateur

B : Compartiment réfrigérateur

- 5 Plafonnier
- 6 Balconnet/porte-bouteilles
- 7 Clayettes du réfrigérateur
- 8 Compartiment réfrigérateur
- 9 Réservoir d'eau

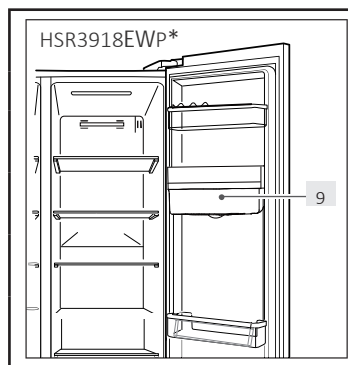

Panneau de commande (Fig. 4)

Touches :

- A Sélecteur du réfrigérateur
- B Sélecteur du congélateur
- C Mode Flou
- D Mode Vacances
- E Mode Surgélation
- F Sélecteur de verrouillage du panneau

Témoins :

- a Mode Refroidissement rapide
- b Température du réfrigérateur
- c Température du congélateur
- d Mode Flou
- e Mode vacances
- f Mode Surgélation
- g Verrouillage du panneau

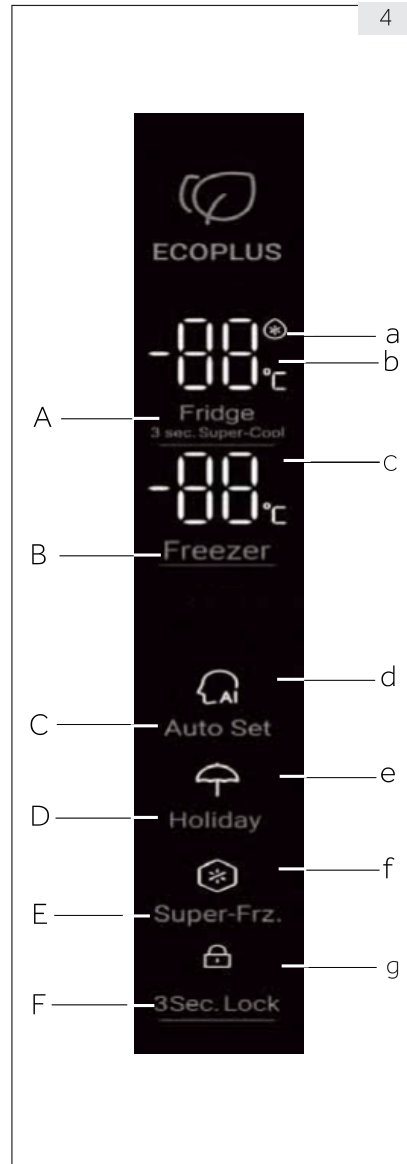

5.1 Première utilisation

Lorsque le réfrigérateur est branché pour la première fois, l'écran est allumé. La température par défaut du compartiment réfrigérateur est de 4 °C et celle du congélateur de -18 °C. Le voyant de la fonction d'intelligence est allumé.

5.2 Panneau de verrouillage et de déverrouillage

Verrouillage automatique :

Lorsque la porte du réfrigérateur et celle du congélateur sont fermées et qu'aucun bouton n'est actionné pendant 30 secondes, la lumière du panneau s'éteint automatiquement et le panneau est verrouillé.

Verrouillage manuel :

Lorsque le panneau est déverrouillé, appuyez sur le bouton de verrouillage pendant 3 secondes, et le buzzer émet un son de bourdonnement, le témoin de verrouillage est allumé, puis l'écran est verrouillé.

3Sec. Lock



Appuyez sur
la touche
pendant
3 secondes

Le témoin est allumé
Le panneau est
verrouillé

Déverrouiller :

Lorsque le panneau est éteint, ouvrez n'importe quelle porte du réfrigérateur ou appuyez sur n'importe quel bouton du panneau de commande, le panneau s'allumera. À ce moment, le panneau est verrouillé. Appuyez sur le bouton de verrouillage pendant 3 secondes, le buzzer retentit, le témoin de verrouillage est éteint et le panneau est déverrouillé.



3Sec. Lock



Le panneau est
allumé. Ouvrez la
porte ou appuyez
sur n'importe
quel bouton.

Attendez
3 secondes.

Le témoin est éteint
Le panneau est déverrouillé

5.3 Régler la température du réfrigérateur

1. Lorsque le panneau de commande est déverrouillé, appuyez sur le « sélecteur du réfrigérateur », et le buzzer retentit, le témoin de température du réfrigérateur clignote. La température du réfrigérateur peut maintenant être réglée.
2. Ensuite, à chaque pression sur le sélecteur du réfrigérateur, le buzzer retentit et le réglage se décale d'1 unité. La séquence de décalage est en boucle continue comme suit : « 4 °C / 3 °C / 2 °C / 1 °C / 9 °C / 8 °C / 7 °C / 6 °C / 5 °C / 4 °C »

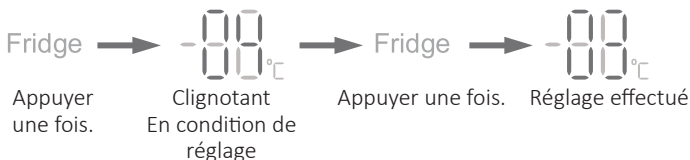

i Avis

- ▶ L'appareil est pré-réglé à la température recommandée de 4 °C (réfrigérateur) et- 18 °C (congélateur). Dans des conditions ambiantes normales, il n'est pas nécessaire de régler une température.

5.4 Régler la température du congélateur

1. Lorsque le panneau de commande est déverrouillé, appuyez sur le « Sélecteur du congélateur », le buzzer retentit, l'indicateur de température du congélateur clignote. La température du congélateur peut maintenant être réglée.
2. Ensuite, à chaque pression sur le sélecteur du congélateur, le buzzer retentit et la température descend d'une unité. La séquence de décalage est en boucle continue comme suit : « -18 °C/-19 °C/-20 °C/-21 °C/-22 °C/-23 °C/-24 °C/-14 °C/-15 °C/-16 °C/-17 °C/-18 °C ».



i Avis

- ▶ La température est réglée ; si aucun bouton n'est pressé dans les 5 secondes, la température sera automatiquement confirmée et enregistrée.

5.5 Réglage automatique

1. Lorsque le panneau de contrôle est déverrouillé, appuyez sur le « sélecteur de mode Flou », le buzzer retentit. Le témoin de mode Flou est allumé. Le mode Flou démarre.
2. Lorsque le témoin de mode Flou est allumé, appuyez sur le « sélecteur de mode Flou », le buzzer retentit, le témoin de mode Flou est éteint, et le mode Flou s'arrête.



i Avis

- ▶ Lorsque le mode Flou est activé, la température du réfrigérateur et celle du congélateur ne peuvent pas être sélectionnées. En appuyant sur le sélecteur du réfrigérateur ou du congélateur, le témoin de mode Flou clignote et des sons rappellent que l'opération n'est pas autorisée. Avec le mode Flou, si la fonction de refroidissement rapide, de surgélation ou de vacances est sélectionnée, le mode Flou est désactivé, et le mode Flou s'arrête automatiquement.

5.6 Mode Vacances

Le mode Vacances est conçu pour les situations où le réfrigérateur ne sera pas utilisé pendant une longue période. Lorsque le mode Vacances est activé, la température du congélateur peut être sélectionnée, tandis que celle du réfrigérateur est automatiquement fixée à 17 °C, ce qui évite toute odeur due à une température élevée dans le compartiment réfrigérateur et permet également d'économiser de l'énergie.

1. Lorsque le panneau de commande est déverrouillé, appuyez sur le « sélecteur de mode Vacances », le buzzer retentit, le témoin de fonction Vacances est allumé. Le mode Vacances démarre.
2. Lorsque l'indicateur du mode Vacances est allumé, appuyez sur le sélecteur de fonction Vacances, le buzzer retentit, le témoin du mode Vacances est éteint et le mode Vacances s'arrête.

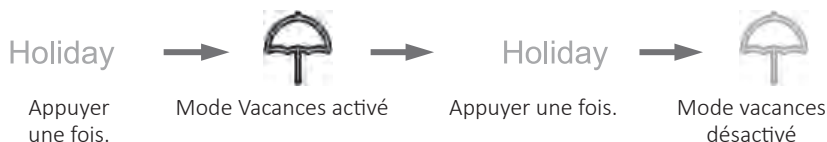

Avis

- ▶ Lorsque le mode Vacances est activé, la température du réfrigérateur ne peut pas être sélectionnée. En appuyant sur le sélecteur du réfrigérateur, le témoin du mode Vacances clignote et des sons rappellent que l'opération n'est pas autorisée. Avant de sélectionner le mode Vacances, veuillez vider le compartiment du réfrigérateur pour éviter toute détérioration des aliments. Lorsque le mode Vacances est activé, la fonction intelligence et la fonction de refroidissement rapide ne peuvent pas être sélectionnées simultanément. Si le mode « intelligence » ou refroidissement rapide est sélectionné, le témoin du mode Vacances est éteint et la fonction s'arrête automatiquement.

5.7 Le mode Refroidissement rapide

1. Lorsque le panneau de commande est déverrouillé, appuyez sur le « sélecteur du réfrigérateur » pendant 3 secondes, le buzzer émet un son de bourdonnement, le témoin de refroidissement rapide s'allume. Le refroidissement rapide démarre.
2. Lorsque le témoin de refroidissement rapide est allumé, appuyez sur le sélecteur du réfrigérateur pendant 3s, le buzzer émet un son, le témoin de refroidissement rapide est éteint. Fin du mode de refroidissement rapide.
3. Lorsque le mode de refroidissement rapide est activé, le réfrigérateur passe automatiquement à l'état de mode de refroidissement rapide désactivé après que le mode de refroidissement rapide a atteint la condition définie. Pour quitter ce mode manuellement, vous pouvez appuyer sur le sélecteur du réfrigérateur pendant 3s pour désactiver le mode de refroidissement rapide.

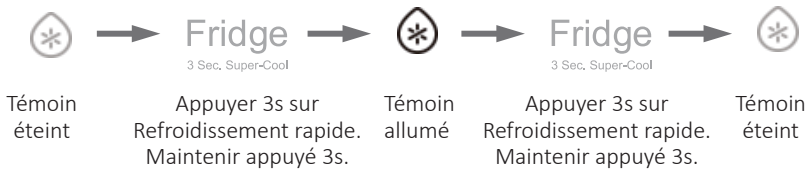

Avis

- ▶ Lorsque la fonction de refroidissement rapide est activée, le mode Flou et le mode Vacances ne peuvent pas être sélectionnés simultanément. Si le mode Flou ou le mode Vacances est sélectionné, le témoin de refroidissement rapide est éteint et le refroidissement rapide s'arrête automatiquement.

5.8 Mode Surgélation

1. Lorsque le panneau de commande est déverrouillé, appuyez sur le sélecteur de surgélation, le buzzer retentit, le témoin de surgélation s'allume. Le mode Surgélation démarre.
2. Lorsque le témoin de surgélation est allumé, appuyez sur le sélecteur de surgélation, le buzzer retentit, le témoin de surgélation est éteint. Le mode Surgélation s'arrête.
3. Lorsque le mode Surgélation est activé, le réfrigérateur passe automatiquement à l'état de mode Surgélation désactivé lorsque le mode Surgélation atteint la condition définie. Pour quitter ce mode manuellement, vous pouvez appuyer sur le sélecteur de surgélation pendant 3s pour désactiver le mode Surgélation.



Avis

- ▶ Le mode Surgélation est conçu pour préserver les nutriments des aliments dans le compartiment congélateur, et les aliments sont congelés dans le temps le plus court possible. Si une grande quantité d'aliments doit être congelée en une fois, il est recommandé de régler le mode Surgélation 24 heures à l'avance pour atteindre une température plus basse dans le compartiment congélateur avant d'y mettre les aliments. Dans cette condition, la vitesse de congélation dans le compartiment de congélation est augmentée et les aliments peuvent être rapidement congelés, ce qui permet de bloquer efficacement les nutriments des aliments et de faciliter leur stockage. En mode Surgélation, si vous souhaitez choisir la fonction Intelligence, le témoin de surgélation est désactivé et le mode Surgélation s'arrête automatiquement.

5.9 Alarme de porte ouverte

Lorsque le temps d'ouverture de la porte est trop long ou que la porte n'est pas fermée, le réfrigérateur émet à chaque fois une alarme intermittente pour vous rappeler de fermer la porte à temps.

5.10 Économie d'énergie du panneau de commande

Sans aucune opération sur le panneau de commande pendant 30 secondes, le panneau sera automatiquement éteint et passera en état verrouillé, ce qui peut économiser de l'énergie. Lorsque le bouton de la fonction de verrouillage est appuyé ou qu'une porte est ouverte, le panneau de commande s'allume.

5.11 Fonction de mémorisation des pannes de courant

Lorsque le réfrigérateur est éteint, l'état de fonctionnement passager de la panne de courant est mémorisé. Après avoir été rebranché, le réfrigérateur continue de fonctionner conformément aux modifications apportées et à l'état de fonctionnement défini avant la panne de courant.

Attention : La fonction de verrouillage n'est pas mémorisée. Une fois que le réfrigérateur est remis sous tension, le panneau de commande démarre une auto-vérification, le témoin de la fonction de verrouillage est éteint et le réfrigérateur est déverrouillé.

5.12 Conseils pour la conservation des aliments frais

5.12.1 Stockage dans le compartiment du réfrigérateur

- ▶ Maintenez la température de votre réfrigérateur en dessous de 5 °C.
- ▶ Les aliments chauds doivent être refroidis à température ambiante avant d'être conservés dans l'appareil.
- ▶ Les aliments conservés au réfrigérateur doivent être lavés et séchés avant d'être stockés.
- ▶ Les aliments à conserver doivent être correctement emballés pour éviter toute altération de l'odeur ou de la saveur.
- ▶ Ne stockez pas de quantités excessives de nourriture. Laissez des espaces entre les aliments pour permettre à l'air froid de circuler autour d'eux, pour un refroidissement meilleur et plus homogène.
- ▶ Les aliments consommés quotidiennement doivent être stockés à l'avant des clayettes.
- ▶ Laissez un espace entre les aliments et les parois intérieures, afin de permettre à l'air de circuler. En particulier, ne stockez pas les aliments contre la paroi arrière : ils pourraient geler contre la paroi arrière. Évitez le contact direct des aliments (en particulier les aliments huileux ou acides) avec les parois intérieures, car l'huile/acide peut éroder le revêtement intérieur. Nettoyez les saletés huileuses/acides dès qu'elles sont détectées.
- ▶ Décongelez les aliments congelés dans le compartiment de stockage du réfrigérateur. Ainsi, vous pouvez utiliser les aliments congelés pour baisser la température dans le compartiment et économiser de l'énergie.
- ▶ Le processus de vieillissement des fruits et légumes tels que les courgettes, les melons, la papaye, la banane, l'ananas, etc. peut être accéléré dans le réfrigérateur. Il n'est donc pas conseillé de les conserver au réfrigérateur. Toutefois, la maturation des fruits très verts peut être favorisée pendant une certaine période. Les oignons, l'ail, le gingembre et autres légumes-racines doivent également être conservés à température ambiante.
- ▶ Les odeurs désagréables à l'intérieur du réfrigérateur sont le signe que quelque chose s'est renversé et qu'un nettoyage est nécessaire. Voir ENTRETIEN ET NETTOYAGE.
- ▶ Des aliments différents doivent être placés dans des zones différentes en fonction de leurs propriétés (Fig. 5.12.1/5.12.2) :

5.12.1

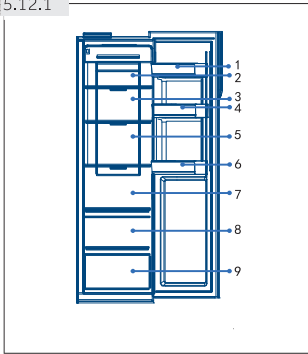

- 1 Beurre, fromage, etc.
- 2 Aliments marinés, aliments en conserve, etc.
- 3 Aliments marinés, aliments en conserve, etc.
- 4 Canettes, aliments en conserve, épices, etc.
- 5 Produits à base de viande, snacks, etc.
- 6 Boissons et aliments en bouteille.
- 7 Pâtes, aliments en conserve, lait, tofu, produits laitiers, etc.
- 8 Fruits, légumes, salade, etc.
- 9 Viande cuite, saucisses, etc.

5.12.2 Stockage dans le compartiment congélateur

- ▶ Maintenez la température du congélateur à $-18\text{ }^{\circ}\text{C}$.
- ▶ 24 heures avant la congélation, activez la fonction Surgélation : pour de petites quantités de nourriture, 4 à 6 heures sont suffisantes.
- ▶ Les aliments chauds doivent être refroidis à température ambiante avant d'être conservés dans le compartiment congélateur.
- ▶ Les aliments coupés en petites portions congèleront plus rapidement et seront plus faciles à décongeler et à cuire. Le poids recommandé pour chaque portion est inférieur à 2,5 kg.
- ▶ Il est préférable d'emballer les aliments avant de les mettre au congélateur. L'extérieur de l'emballage doit être sec pour éviter que les sachets ne se collent les uns aux autres. Les matériaux d'emballage doivent être sans odeur, hermétiques, non toxiques et non nocifs.
- ▶ Afin d'éviter l'expiration des délais de conservation, notez la date de congélation, le délai et le nom de l'aliment sur l'emballage en fonction des délais de conservation des différents aliments.
- ▶ **AVERTISSEMENT !** L'acide, l'alcali et le sel, etc. peuvent éroder la surface interne du congélateur. Ne placez pas les aliments contenant ces substances (par exemple, les poissons de mer) directement sur la surface interne. L'eau salée dans le congélateur doit être nettoyée immédiatement.
- ▶ Ne dépassez pas les durées de conservation des aliments recommandées par les fabricants. Ne sortez du congélateur que la quantité de nourriture nécessaire.
- ▶ Les différents aliments doivent être placés dans des zones différentes en fonction de leurs propriétés (Fig. 5.12.2) :

5.12.2

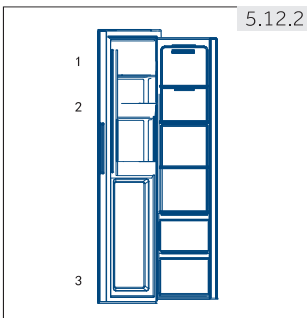

- 1 Produits moins lourds, tels que les glaces, les légumes, le pain, etc.
- 2 Boisson sans alcool fort et stockage temporaire de spiritueux à forte teneur en alcool, petites pièces comme de la pizza ou des herbes.
- 3 Portions importantes/plus lourdes d'aliments, telles que les viandes à rôtir.

**Remarque : Conservation**

- ▶ Conservez plus de 10 mm entre les aliments et le capteur pour garantir l'effet de refroidissement.
 - ▶ Gardez le tiroir le plus bas lorsque l'appareil fonctionne afin de garantir l'effet de refroidissement.
 - ▶ Les aliments contenant de la glace (comme les glaces, etc.) doivent être conservés dans le compartiment du congélateur plutôt que dans le porte-bouteille, car les changements de température au niveau du porte-bouteille provoqués par l'ouverture et la fermeture de la porte peuvent faire dégeler les aliments.
-
- ▶ Consommez rapidement les aliments décongelés. Les aliments décongelés ne peuvent pas être recongelés sans avoir été cuits, sinon ils ne seront plus comestibles.
 - ▶ Ne chargez pas de quantités excessives d'aliments frais dans le compartiment du congélateur. Respectez la capacité de congélation du congélateur- Voir les DONNÉES TECHNIQUES ou les données figurant sur la plaque signalétique.
 - ▶ Les aliments peuvent être conservés au congélateur à une température d'au moins -18 °C pendant 2 à 12 mois, en fonction de leurs propriétés (par exemple, viande : 3-12 mois, légumes : 6-12 mois)
 - ▶ Lorsque vous congelez des aliments frais, évitez de les mettre en contact avec des aliments déjà congelés. Ils risquent de décongeler !
 - ▶ Décongelez les aliments congelés dans le réfrigérateur. Ainsi, vous pouvez utiliser les aliments congelés pour réduire la température dans le compartiment et économiser de l'énergie.

5.12.3 Lorsque vous stockez des aliments surgelés achetés dans le commerce, veuillez suivre les instructions ci-dessous :

- ▶ Respectez toujours les instructions des fabricants en ce qui concerne la durée de conservation des aliments. Ne dépassez pas ces instructions !
- ▶ Essayez de réduire le plus possible le délai entre l'achat et le stockage afin de préserver la qualité des aliments.
- ▶ Achetez des aliments surgelés qui ont été conservés à une température de -18 °C ou moins.
- ▶ Évitez d'acheter des aliments dont l'emballage est recouvert de glace ou de givre - Cela indique que les produits peuvent avoir été partiellement décongelés et recongelés à un moment donné - les hausses de température affectent la qualité des aliments.

5.13 Distributeur d'eau (HSR3918EWP*)

Grâce au distributeur d'eau, il est possible d'obtenir de l'eau potable fraîche.

Le réservoir d'eau doit être nettoyé avant la première utilisation (voir ENTRETIEN ET NETTOYAGE).

5.13.1 Remplissage du réservoir d'eau**AVERTISSEMENT !**

Utilisez uniquement de l'eau potable.

5.13.1

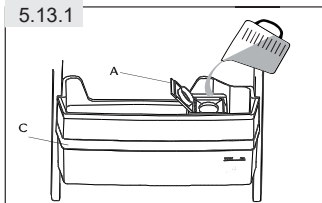

1. Veillez à ce que le réservoir d'eau soit correctement inséré (voir ÉQUIPEMENT)
2. Ouvrez le bouchon (A) et versez de l'eau potable fraîche dans le réservoir d'eau (Fig.5.13.1)
3. Versez l'eau jusqu'à la marque (2,5 l) uniquement ; dans le cas contraire, elle pourrait déborder à l'ouverture et à la fermeture de la porte.
4. Fermez complètement le bouchon (A).



Remarque : Distributeur d'eau

- ▶ Avant de refaire le plein d'eau, éliminez les eaux résiduelles et nettoyez le réservoir d'eau.
- ▶ Lorsque vous n'avez pas besoin d'eau pendant une longue période, videz le réservoir d'eau et insérez le réservoir nettoyé.
- ▶ **Le couvercle (C) du réservoir d'eau (Fig.5.13.1) est également utilisé pour économiser l'énergie.** Si vous ne voulez pas utiliser le distributeur d'eau pendant une longue période, installez quand même le couvercle, car il est plus isolant et permet d'économiser de l'énergie.

5.13.2 Obtenir de l'eau au distributeur

5.13.2

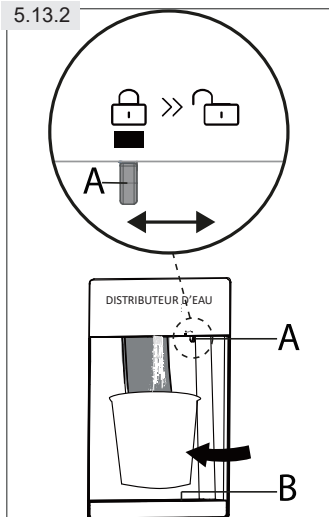

1. Assurez-vous que le verrou (A) est placé sur « Déverrouiller » (Fig. 5.13.2).
2. Placez un verre sous la sortie d'eau.
3. Poussez-le doucement contre le levier du distributeur d'eau avec votre verre. Assurez-vous que le verre est aligné avec le distributeur pour éviter que l'eau ne s'écoule.
4. L'eau contenue dans le bac (B) doit être retirée à temps car elle pourrait déborder à l'ouverture et à la fermeture de la porte.
5. Faites glisser le verrou (A) en position « Verrouiller »



Conseils d'économie d'énergie

- ▶ Assurez-vous que l'appareil est correctement aéré (voir INSTALLATION).
- ▶ N'installez pas l'appareil à la lumière directe du soleil ou à proximité de sources de chaleur (par exemple, des cuisinières, des radiateurs).
- ▶ Évitez les températures inutilement basses dans l'appareil. Plus la température de l'appareil est basse, plus la consommation d'énergie augmente.
- ▶ Des fonctions comme le refroidissement rapide ou la surgélation consomment davantage d'énergie.
- ▶ Laissez les aliments chauds refroidir avant de les placer dans l'appareil.
- ▶ Ouvrez la porte de l'appareil le moins possible et le plus brièvement possible.
- ▶ Ne remplissez pas trop l'appareil pour éviter d'obstruer la circulation de l'air.
- ▶ Évitez la présence d'air dans l'emballage des aliments.
- ▶ Gardez les joints de porte propres pour que la porte se ferme toujours correctement.
- ▶ Décongelez les aliments congelés dans le compartiment de stockage du réfrigérateur.

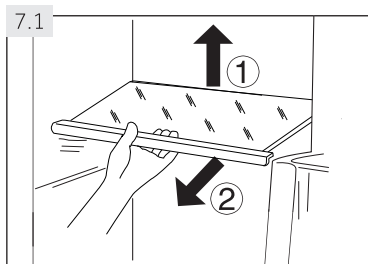

7.1 Clayettes réglables

La hauteur des clayettes peut être réglée en fonction de vos besoins de stockage.

1. Pour déplacer une clayette, il faut d'abord la retirer en soulevant son bord arrière (1) et en la tirant (2) (Fig. 7.1).
2. Pour la réinstaller, placez-la sur les taquets des deux côtés et poussez-la vers l'arrière jusqu'à ce que l'arrière de la clayette soit fixé dans les fentes latérales.



Remarque : Clayettes

Assurez-vous que toutes les extrémités d'une clayette sont de niveau.

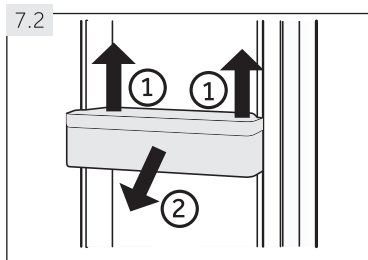

7.2 Balconnets/porte-bouteilles amovibles

Les balconnets/porte-bouteilles peuvent être retirés pour être nettoyés :

1. Placez les mains de chaque côté du balconnet/porte-bouteilles et soulevez-le vers le haut (1) (Fig. 7.2).
2. Sortez le balconnet/porte-bouteilles (2).
3. Pour insérer le balconnet/porte-bouteilles, les étapes ci-dessus sont effectuées dans l'ordre inverse.

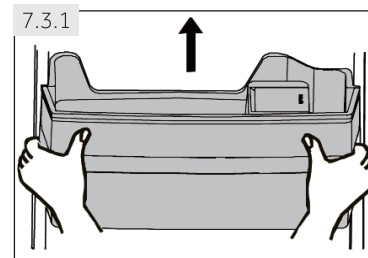

7.3 Réservoir d'eau (HSR3918EWP*)

7.3.1 Retirer le réservoir d'eau

Le réservoir d'eau peut être retiré et réinstallé pour le nettoyage de la même manière que les balconnets (Fig. 7.3.1).

7.3.2 Insérer le réservoir d'eau

1. Assurez-vous que le bec du distributeur (B) est fermement vissé au réservoir d'eau et que le joint torique blanc (C) est en position (Fig. 7.3.2-1.).
2. Faites glisser le verrou (A) en position  « Verrouiller » (Fig. 7.3.2-2.)
3. Placez le réservoir d'eau dans la position où le bec du distributeur (B) s'insère dans l'ouverture de la porte (D) (Fig.7.3.2-3.).

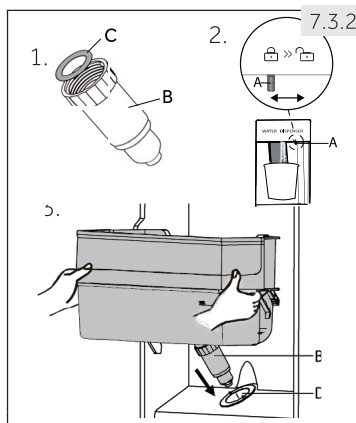

Remarque : Réservoir d'eau

- ▶ Si le réservoir d'eau n'est pas correctement inséré, de l'eau peut s'écouler du raccord.
- ▶ N'utilisez pas de force excessive lors de l'enlèvement ou de l'installation du réservoir d'eau afin d'éviter d'endommager le réservoir.

7.4 Porte-bouteilles - compartiment congélateur

Les porte-bouteilles du compartiment congélateur sont destinés au stockage temporaire de spiritueux à forte teneur en alcool. Les boissons sans alcool fort doivent être refroidies au réfrigérateur.

Vous pouvez également stocker de petites portions d'aliments dans les porte-bouteilles.



AVERTISSEMENT !

Les bouteilles et les canettes risquent d'éclater ! Réglez une minuterie qui vous rappellera de retirer les bouteilles/canettes sans forte teneur en alcool.

7.5 Tiroir amovible

Pour retirer le tiroir du compartiment réfrigérateur ou congélateur, tirez au maximum (1), soulevez et retirez (2) (Fig. 7.5).

Pour insérer le tiroir, les étapes ci-dessus sont effectuées dans l'ordre inverse.

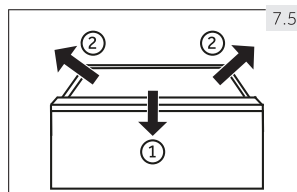

7.6 Éclairage

L'éclairage intérieur à LED s'allume lorsque la porte est ouverte. Les performances des lampes ne sont pas affectées par les autres réglages de l'appareil.



AVERTISSEMENT !

Débranchez l'appareil de l'alimentation électrique avant de le nettoyer.

8.1 Nettoyage

Nettoyez l'appareil lorsque vous n'y conservez que peu ou pas de nourriture.

L'appareil doit être nettoyé toutes les quatre semaines pour un bon entretien et pour éviter les mauvaises odeurs des aliments stockés.



AVERTISSEMENT !

Ne nettoyez pas l'appareil avec des brosses dures, des brosses métalliques, de la poudre détergente, de l'essence, de l'acétate d'amyle, de l'acétone et des solutions organiques similaires, des solutions acides ou alcalines. Nettoyez avec un détergent spécial pour réfrigérateur afin d'éviter tout dommage.

- ▶ N'aspergez pas et ne lavez pas à grande eau l'appareil lors du nettoyage.
- ▶ N'aspergez pas d'eau l'appareil et n'utilisez pas de vapeur pour le nettoyer.
- ▶ Ne nettoyez pas les clayettes en verre froides avec de l'eau chaude. Un soudain changement de température risquerait de briser le verre.
- ▶ Ne touchez pas la surface intérieure du compartiment de stockage du congélateur, surtout avec les mains mouillées, car vos mains pourraient geler sur la surface.
- ▶ Si la température est trop élevée, vérifiez l'état des produits congelés.

8.1

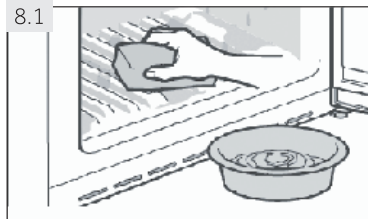

- ▶ Gardez toujours le joint d'étanchéité de la porte propre.
- ▶ Nettoyez l'intérieur et le compartiment de l'appareil avec une éponge humidifiée à l'eau chaude et au détergent neutre (Fig. 8.1).

1. Frottez l'intérieur et l'extérieur du réfrigérateur, y compris les joints de porte, les balconnets, les clayettes en verre, les boîtes, etc., avec une serviette ou une éponge douce trempée dans de l'eau chaude (vous pouvez ajouter un détergent neutre dans l'eau chaude).
2. Si du liquide est renversé, enlevez toutes les pièces contaminées, rincez-les directement à l'eau courante, séchez-les et remettez-les au réfrigérateur.
3. En cas de déversement de crème (crème, glace fondante, etc.), retirez toutes les pièces contaminées, mettez-les dans de l'eau chaude à environ 40 °C pendant un certain temps, puis rincez-les à l'eau courante, séchez-les et remettez-les au réfrigérateur.
4. Si une petite pièce ou un composant reste coincé à l'intérieur du réfrigérateur (entre les clayettes ou les tiroirs), utilisez une petite brosse douce pour le dégager. Si vous n'avez pas pu atteindre la pièce, veuillez contacter le service Haier.

- ▶ Rincez et séchez avec un chiffon doux.
- ▶ Ne nettoyez aucune des pièces de l'appareil dans un lave-vaisselle.
- ▶ Attendez au moins 5 minutes avant de redémarrer l'appareil, car des démarrages fréquents peuvent endommager le compresseur.

Dégivrage

Le dégivrage du réfrigérateur et du compartiment congélateur se fait automatiquement ; aucune opération manuelle n'est nécessaire.

8.2 Nettoyage du réservoir d'eau (Fig. 8.2) (HSR3918EWP*)

1. Faites glisser le verrou (A) en position  « Verrouiller ».
2. Retirez le réservoir d'eau de l'appareil.
3. Retirez le couvercle (C) et dévissez doucement le bec du distributeur (B).
4. Nettoyez le réservoir d'eau et le bec du distributeur avec de l'eau courante chaude et du détergent à vaisselle liquide. Assurez-vous que tout le savon est bien rincé.
5. Montez le bec du distributeur (B) et veillez à ce qu'il soit fermement vissé au réservoir d'eau et que le joint torique blanc (C) soit en place.
6. Appuyez sur le couvercle pour le combiner avec un côté du réservoir d'eau, puis de l'autre côté, vérifiez que le réservoir d'eau et le couvercle sont complètement assemblés.
7. Remplacez le réservoir à l'intérieur de l'appareil. Assurez-vous que le bec du distributeur est correctement inséré dans le trou de la porte.

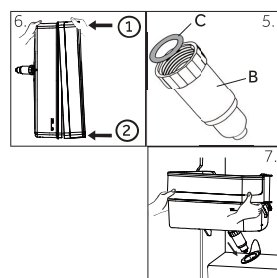
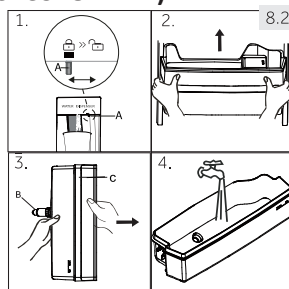

8.3 Remplacement de la lampe LED



AVERTISSEMENT !

Ne remplacez pas vous-même la lampe LED, elle doit être remplacée uniquement par le fabricant ou par le service après-vente agréé.

La lampe est une LED à faible consommation d'énergie et longue durée de vie. En cas d'anomalie, veuillez contacter le service clientèle. Voir SERVICE CLIENTÈLE.

Paramètres des lampes : 12 V max. 3 W.

8.4 Non-utilisation pendant une période prolongée

Si l'appareil n'est pas utilisé pendant une période prolongée et que vous n'utilisez pas la fonction « Vacances » du réfrigérateur :

- ▶ Sortez la nourriture.
- ▶ Videz et nettoyez le réservoir d'eau.
- ▶ Débranchez le câble d'alimentation.
- ▶ Nettoyez l'appareil comme décrit ci-dessus.
- ▶ Laissez les portes ouvertes pour éviter la formation de mauvaises odeurs à l'intérieur.



Remarque : Éteindre l'appareil

N'éteignez l'appareil que si cela est strictement nécessaire.

8.5 Déplacement de l'appareil

1. Retirez tous les aliments et débranchez l'appareil.
2. Fixez les clayettes et les autres pièces amovibles du réfrigérateur et du congélateur avec du ruban adhésif.
3. N'inclinez pas l'appareil de plus de 45° pour éviter d'endommager le système de réfrigération.



AVERTISSEMENT !

Ne soulevez pas l'appareil par les poignées.

- ▶ Ne placez jamais l'appareil horizontalement sur le sol.

Vous devriez être en mesure de résoudre de nombreux problèmes vous-mêmes, sans expertise spécifique. En cas de problème, vérifiez toutes les possibilités indiquées et suivez les instructions ci-dessous avant de contacter un service après-vente. Voir SERVICE CLIENTÈLE.



AVERTISSEMENT !

Avant l'entretien, éteignez l'appareil et débranchez la fiche de la prise de courant.

- ▶ L'équipement électrique ne doit être entretenu que par des experts en électricité qualifiés, car des réparations inadéquates peuvent causer des dommages indirects considérables.
- ▶ Une pièce endommagée ne doit être remplacée que par le fabricant, son agent de service ou des personnes ayant une qualification similaire, afin d'éviter tout risque.

Problème	Cause possible	Solution possible
Le compresseur ne fonctionne pas.	<ul style="list-style-type: none"> • La fiche secteur n'est pas branchée dans la prise de courant. • L'appareil est en cycle de dégivrage. 	<ul style="list-style-type: none"> • Branchez la prise de courant. • C'est normal pour un dégivrage automatique.
L'appareil se met en marche fréquemment ou pendant une période trop longue.	<ul style="list-style-type: none"> • La température intérieure ou extérieure est trop élevée. • L'appareil a été hors tension pendant un certain temps. • Une porte de l'appareil n'est pas bien fermée. • La porte a été ouverte trop souvent ou trop longtemps. • Le réglage de la température du compartiment congélateur est trop bas. • Le joint de porte est sale, usé, fissuré ou mal adapté. • La circulation d'air requise n'est pas garantie. 	<ul style="list-style-type: none"> • Dans ce cas, il est normal que l'appareil fonctionne plus longtemps. • Normalement, il faut 8 à 12 heures pour que l'appareil refroidisse complètement. • Fermez la porte et assurez-vous que l'appareil est installé sur un sol plat et qu'aucun aliment ou récipient ne heurte la porte. • N'ouvrez pas la porte trop souvent. • Réglez la température à un niveau plus élevé jusqu'à obtenir une température satisfaisante dans le réfrigérateur. Il faut 24 heures pour que la température du réfrigérateur se stabilise. • Nettoyez le joint de porte ou faites-le remplacer par le service clientèle. • Assurez une ventilation adéquate.

Problème	Cause possible	Solution possible
L'intérieur du réfrigérateur est sale et/ou sent mauvais.	<ul style="list-style-type: none"> • L'intérieur du réfrigérateur doit être nettoyé. • Des aliments à forte odeur sont conservés au réfrigérateur. 	<ul style="list-style-type: none"> • Nettoyez l'intérieur du réfrigérateur. • Emballez soigneusement les aliments.
La température à l'intérieur de l'appareil n'est pas assez froide.	<ul style="list-style-type: none"> • La température est réglée trop haut. • Des denrées trop chaudes ont été stockées. • Trop de nourriture a été stockée en une seule fois. • Les denrées sont trop proches les unes des autres. • Une porte de l'appareil n'est pas bien fermée. • La porte a été ouverte trop souvent ou trop longtemps. 	<ul style="list-style-type: none"> • Réinitialisez la température. • Il faut toujours refroidir les denrées alimentaires avant de les stocker. • Stockez toujours de petites quantités de nourriture. • Laissez un espace entre deux aliments pour permettre à l'air de circuler. • Fermez la porte. • N'ouvrez pas la porte trop souvent.
La température à l'intérieur de l'appareil est trop froide.	<ul style="list-style-type: none"> • La température est réglée trop bas. • La fonction Refroidissement rapide/Surgélation est activée ou fonctionne trop longtemps. 	<ul style="list-style-type: none"> • Réinitialisez la température. • Désactivez la fonction Refroidissement rapide/Surgélation.
Formation d'humidité à l'intérieur du compartiment du réfrigérateur.	<ul style="list-style-type: none"> • La pièce dans laquelle est installé l'appareil est trop chaude et trop humide. • Une porte de l'appareil n'est pas bien fermée. • La porte a été ouverte trop souvent ou trop longtemps. • Des récipients alimentaires ou de liquides sont laissés ouverts. 	<ul style="list-style-type: none"> • Augmentez la température. • Fermez la porte. • N'ouvrez pas la porte trop souvent. • Laissez les aliments chauds refroidir à température ambiante et couvrez les aliments et les liquides.
L'humidité s'accumule sur la surface extérieure du réfrigérateur ou entre les portes.	<ul style="list-style-type: none"> • La pièce dans laquelle est installé l'appareil est trop chaude et trop humide. • La porte n'est pas fermée hermétiquement. L'air froid dans l'appareil et l'air chaud à l'extérieur se condensent. 	<ul style="list-style-type: none"> • C'est normal dans un climat humide et cela changera quand l'humidité diminuera. • Assurez-vous que la porte est bien fermée.

Problème	Cause possible	Solution possible
Fortes présence de glace et de givre dans le compartiment congélateur.	<ul style="list-style-type: none"> • Les aliments n'étaient pas correctement emballés. • Une porte/tiroir de l'appareil n'est pas fermé hermétiquement. • La porte a été ouverte trop souvent ou trop longtemps. • Le joint de porte est sale, usé, fissuré ou mal adapté. • Quelque chose à l'intérieur empêche la porte de se fermer correctement. 	<ul style="list-style-type: none"> • Il faut toujours bien emballer les aliments. • Fermez la porte/le tiroir. • N'ouvrez pas la porte trop souvent. • Nettoyez les joints de porte ou remplacez-les par des neufs. • Repositionnez les clayettes, les balconnets ou les conteneurs internes pour permettre à la porte de se fermer.
L'appareil émet des sons anormaux.	<ul style="list-style-type: none"> • L'appareil n'est pas installé sur une surface plane. • L'appareil est peut-être en contact avec un objet à proximité. 	<ul style="list-style-type: none"> • Ajustez les pieds pour mettre l'appareil de niveau. • Retirez les objets autour de l'appareil.
Un léger bruit semblable à celui de l'eau qui coule est perceptible.	<ul style="list-style-type: none"> • C'est une situation normale. 	<ul style="list-style-type: none"> • –
Vous entendez un signal d'alarme.	<ul style="list-style-type: none"> • La porte est ouverte. 	<ul style="list-style-type: none"> • Fermez la porte.
Vous entendez un léger bourdonnement.	<ul style="list-style-type: none"> • Le système anti-condensation fonctionne. 	<ul style="list-style-type: none"> • Cela permet d'éviter la condensation et c'est normal.
L'éclairage intérieur ou le système de refroidissement ne fonctionne pas.	<ul style="list-style-type: none"> • La fiche secteur n'est pas branchée dans la prise de courant. • L'alimentation électrique n'est pas intacte. • La lampe LED est hors service. 	<ul style="list-style-type: none"> • Branchez la prise de courant. • Vérifiez l'alimentation électrique de la pièce. Appelez la compagnie d'électricité locale ! • Appelez le service afin de changer la lampe.
Les côtés de l'armoire et la bande de la porte s'échauffent.	<ul style="list-style-type: none"> • C'est une situation normale. 	<ul style="list-style-type: none"> • –
Il n'y a pas d'eau qui sort du bec du distributeur d'eau	<ul style="list-style-type: none"> • Le verrouillage n'est pas désactivé. 	<ul style="list-style-type: none"> • Désactivez le verrou.

9.2 Interruption de l'alimentation électrique

En cas de coupure de courant, les aliments devraient rester froids pendant environ 5 heures. Suivez les conseils ci-dessous lors d'une coupure de courant prolongée, surtout en été :

- ▶ Ouvrez la porte/le tiroir le moins souvent possible.
- ▶ Ne mettez pas de nourriture supplémentaire dans l'appareil pendant une coupure de courant.
- ▶ Si une coupure de courant est annoncée à l'avance et que la durée de la coupure est supérieure à 5 heures, faites de la glace et mettez-la dans un récipient dans le haut du compartiment du réfrigérateur.
- ▶ Inspectez les aliments immédiatement après l'interruption.
- ▶ Du fait que la température du réfrigérateur augmente en cas de coupure de courant ou de toute autre panne, la durée de conservation et la qualité comestible des aliments s'en trouvent réduites. Tout aliment décongelé doit être soit consommé, soit cuit et recongelé (le cas échéant) peu de temps après afin de prévenir les risques pour la santé.



Remarque : Fonction de mémoire en cas de coupure de courant

Après le rétablissement du courant, l'appareil continue à fonctionner avec les réglages effectués avant la panne de courant.

10.1 Déballage



AVERTISSEMENT !

- ▶ L'appareil est lourd. Manipulez-le toujours avec au moins deux personnes.
- ▶ Gardez tous les matériaux d'emballage hors de portée des enfants et éliminez-les dans le respect de l'environnement.

- ▶ Sortez l'appareil de son emballage.
- ▶ Retirez tous les matériaux d'emballage, y compris le film de protection transparent.

10.2 Conditions environnementales

La température ambiante doit toujours être comprise entre 16 °C et 43 °C, car elle peut influencer la température à l'intérieur de l'appareil et la consommation d'énergie. N'installez pas l'appareil à proximité d'autres appareils émettant de la chaleur (fours, réfrigérateurs) sans isolation.

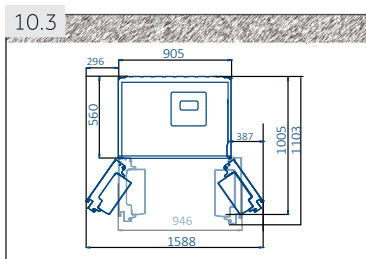

10.3 Espace requis

Espace requis lorsque la porte est ouverte (Fig. 10.3) :
 Largeur de l'appareil : 1588 mm
 Profondeur de l'appareil : 1103 mm

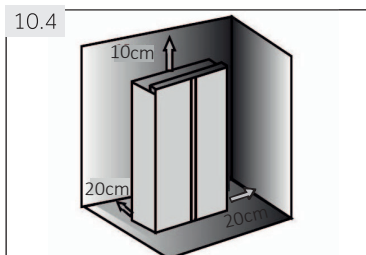

10.4 Ventilation transversale

Pour obtenir une ventilation suffisante de l'appareil pour des raisons de sécurité, respectez les indications de ventilation transversale requises (fig. 10.4).

10.3 Alignement de l'appareil

L'appareil doit être placé sur une surface plane et solide.

1. Inclinez légèrement l'appareil vers l'arrière (Fig. 10.5).
2. Réglez les pieds au niveau souhaité.
Assurez-vous que la distance au mur sur les côtés des charnières est d'au moins 5 cm.
3. La stabilité peut être vérifiée en poussant alternativement sur les diagonales. Le léger balancement doit être le même dans les deux sens. Sinon, le cadre peut se déformer, ce qui peut entraîner des fuites au niveau des joints de porte. Une faible tendance vers l'arrière facilite la fermeture des portes.

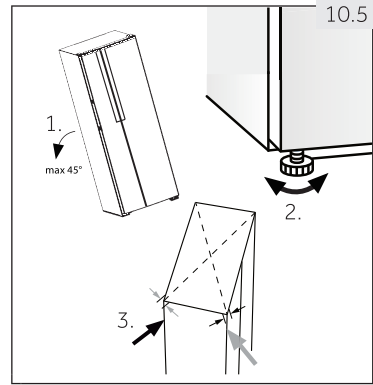

10.6 Réglage précis des portes

Si les portes ne sont toujours pas de niveau après avoir été mises de niveau en réglant les pieds, ce décalage peut être corrigé en tournant l'axe de levage de la charnière dans le coin inférieur droit de la porte du réfrigérateur à l'aide d'une clé (Fig. 10.6).

- ▶ Tournez l'axe de levage dans le sens des aiguilles d'une montre avec la clé pour abaisser la hauteur de la porte (Fig. 10.6-1).
- ▶ Tournez l'axe de levage dans le sens inverse des aiguilles d'une montre avec une clé pour relever la hauteur de la porte (Fig. 10.6-2).

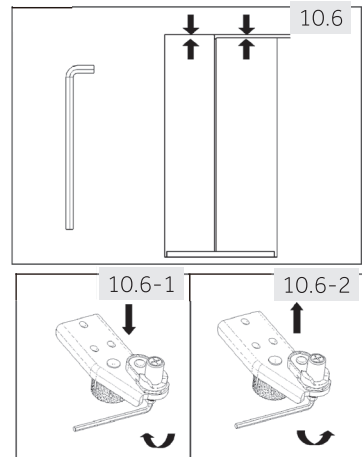

AVERTISSEMENT !

Ne réglez pas l'axe de levage de la charnière à une hauteur excessive qui pourrait provoquer la sortie de l'axe de sa position verrouillée d'origine. (Hauteur réglable : 3 mm)

10.7 Temps d'attente

L'huile de lubrification sans entretien se trouve dans la capsule du compresseur. Cette huile peut traverser le système de tuyaux fermé pendant le transport en pente. Avant de brancher l'appareil à l'alimentation électrique, vous devez attendre au moins 2 heures (Fig.10.7) pour que l'huile retourne dans la capsule.

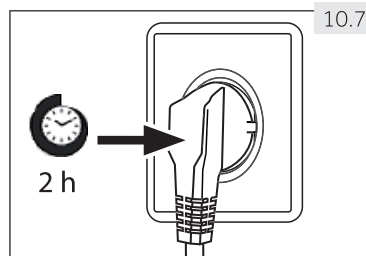

10.8 Raccordement électrique

Avant chaque raccordement, vérifiez si :

- ▶ la prise de courant et le fusible sont adaptés conformément aux indications de la plaque signalétique.
- ▶ la prise de courant est mise à la terre et il n'y a pas de multiprise ni de rallonge.
- ▶ la fiche et la prise de courant sont strictement correspondantes.

Branchez la fiche sur une prise de courant domestique correctement installée.



AVERTISSEMENT !

Pour éviter les risques, un cordon d'alimentation endommagé doit être remplacé par le service clientèle (voir la carte de garantie).

10.9 Démontage et installation des portes

Si vous devez retirer les portes de l'appareil, veuillez suivre les instructions de démontage et d'installation des portes ci-dessous (Fig.10.9)



AVERTISSEMENT !

- ▶ Avant toute opération, éteignez l'appareil et débranchez la fiche de la prise de courant.
- ▶ L'appareil est lourd. Manipulez-le toujours avec au moins deux personnes.
- ▶ N'inclinez pas l'appareil de plus de 45° et ne le placez pas horizontalement sur le sol.

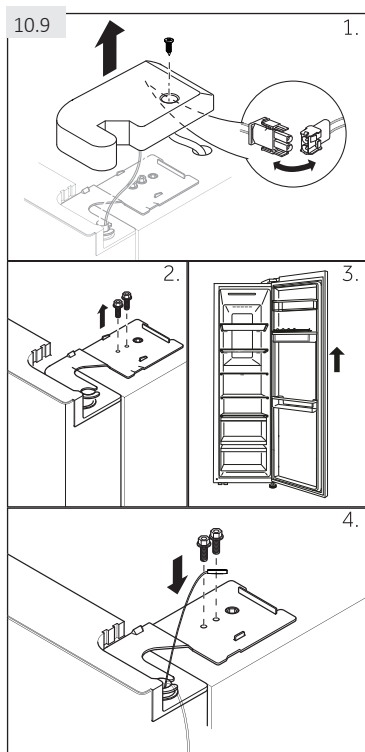

1. Dévissez la vis du couvercle de la charnière et retirez le couvercle. Relâchez le connecteur du câble.

2. Dévissez les vis qui maintiennent la charnière supérieure en place, puis retirez la charnière.

3. Soulevez la porte du compartiment réfrigérateur pour l'enlever.

4. Remettez la porte en place en inversant les étapes du démontage. Assurez-vous que le câble de mise à la terre sera fixé par la vis.



Remarque : Porte du réfrigérateur

Les photos montrent le démontage de la porte du compartiment réfrigérateur. Pour la porte du congélateur, veuillez utiliser les pièces correspondantes de l'autre côté.

11.1 Fiche produit selon le règlement UE n° 1060/2010

Marque commerciale	Haier
Référence du modèle	HSR3918FNP*
Catégorie du modèle	Réfrigérateur-congélateur
Classe d'efficacité énergétique	A+
Consommation annuelle d'énergie (kWh/an)	399
Volume du réfrigérateur (L)	337
Volume du congélateur (L) ****	167
Classement	
Température des autres compartiments > 14 °C	Non applicable
Système sans gel	Oui
Temps de montée en température (h)	5
Capacité de congélation (kg/24h)	10
Classe climatique Cet appareil est destiné à être utilisé à une température ambiante comprise entre 10 °C et 43 °C.	SN-N-ST-T
Émissions de bruit acoustique dans l'air (db{A} re 1pW)	38
Type de construction	Autonome

Basé sur les résultats de tests standard pendant 24 heures. La consommation d'énergie réelle dépendra de la façon dont l'appareil est utilisé et de l'endroit où il est installé.

11.1.1 Données techniques supplémentaires

Tension / Fréquence	220-240 V-/ 50 Hz
Puissance d'entrée (W)	200
Fusible principal (A)	15
Refroidissement	R600a
Dimensions (H/L/P en mm)	1775/908/647

11.1.2 Normes et directives

Ce produit répond aux exigences de toutes les directives CE applicables ainsi qu'aux normes harmonisées correspondantes, qui prévoient le marquage CE.

Nous recommandons notre service clientèle Haier et l'utilisation de pièces de rechange d'origine.

Si vous avez un problème avec votre appareil, veuillez d'abord consulter la section DÉPANNAGE.

Si vous ne trouvez pas de solution, veuillez contacter

- ▶ votre revendeur local ou
- ▶ la page Service & Support sur www.haier.com où vous trouverez les numéros de téléphone et les FAQ et où vous pourrez activer la demande de service.

Pour contacter notre service, assurez-vous que vous disposez des données suivantes.

Les informations se trouvent sur la plaque signalétique.

Modèle _____ Numéro de série _____

Vérifiez également la carte de garantie fournie avec le produit en cas de garantie.



Haier



0060528721



Felhasználói kézikönyv

Kombinált hűtőszekrény

HSR3918F1PN

HSR3918F2PN*

HSR3918F1PB

HSR3918FNPN*

HU

Haier

Köszönjük, hogy Haier terméket vásárolt!

Kérjük, figyelmesen olvassa el a jelen útmutatót a hűtőszekrény használata előtt. Az utasítások fontos információkat tartalmaznak, amelyek segítenek abban, hogy a lehető legtöbbet hozza ki a készülékből, és biztosítják a biztonságos és megfelelő telepítést, használatot és karbantartást.

Tartsa ezt az útmutatót könnyen elérhető helyen, hogy a készülék biztonságos és megfelelő használata érdekében mindig hivatkozhatson rá.

Ha eladja a készüléket, elajándékozza vagy hátrahagyja, amikor elköltözik, győződjön meg róla, hogy átadja ezt az útmutatót is, hogy az új tulajdonos megismerhesse a készüléket és a biztonsági figyelmeztetéseket.

Jelmagyarázat

Figyelem- Fontos biztonsági információk



Általános információk és tippek



Környezetvédelmi információk



Hulladékkezelés

Segítsen megóvni a környezetet és az emberi egészséget. Az újrahasznosításhoz helyezze a csomagolást a megfelelő hulladékgyűjtő edényekbe. Segítse az elektromos és elektronikus berendezések hulladékainak újrahasznosítását. Ne dobja ki a háztartási hulladékkal együtt az ezzel a szimbólummal megjelölt készülékeket. Vigye vissza a terméket a helyi újrahasznosító létesítménybe, vagy vegye fel a kapcsolatot az önkormányzattal.



FIGYELEM!

Sérülés vagy fulladásveszély!

A hűtőközegeket és gázokat szakszerűen kell ártalmatlanítani. A megfelelő ártalmatlanítás előtt győződjön meg arról, hogy a hűtőkör csöve nem sérült-e meg. Húzza ki a készüléket a hálózati áramellátásból. Vágja le a hálózati kábelt, és dobja ki. Távolítsa el a tálcákat és fiókokat, valamint az ajtózárat és a tömítéseket, hogy gyermekek vagy háziállatok ne szorulhassanak be a készülékbe.

A régi készülékeknek is vannak értékes részei. A környezetbarát ártalmatlanítási módszer biztosítja az értékes nyersanyagok visszanyerését és újbóli felhasználását.

A ciklopentánt, amely az ózonra nem ártalmas gyúlékony anyag, a szigetelőhab expandálásakor használják.

A termék megfelelő ártalmatlanításával Ön is segít megelőzni a környezetre és az emberi egészségre gyakorolt esetleges negatív következményeket, ami ellenkező esetben előfordulna.

A jelen termék szakszerű újrahasznosításával kapcsolatos információkért kérjük vegye fel a kapcsolatot a helyi önkormányzattal, a háztartási hulladékkezelő szolgáltatóval vagy az adott terméket árusító üzlettel.

1- Biztonsági információk	4
2- Rendeltetésszerű használat	8
3- Termékleírás.....	10
4- Vezérlőpanel	11
5- Használat.....	12
6- Energiatakarékossági tippek	20
7- Felszereltség	21
8- Tisztítás és karbantartás	23
9- Hibaelhárítás.....	26
10- Üzembe helyezés.....	30
11- Műszaki adatok.....	34
12- Ügyfélszolgálat.....	35

A készülék első bekapcsolása előtt olvassa el a következő biztonsági javaslatokat!



FIGYELEM!

Az első használatot megelőzően

- ▶ Győződjön meg róla, hogy a készüléken nem látható szállítási sérülés.
- ▶ Távolítsa el az összes csomagolóanyagot, és tartsa távol azokat gyermekektől.
- ▶ A készülék üzembe helyezése előtt várjon legalább két órát, hogy a hűtőkör teljesen üzemkész legyen.
- ▶ A készüléket mindig legalább két személynek kell mozgatnia, mert nehéz.

Üzembe helyezés

- ▶ A készüléket jól szellőző helyen kell elhelyezni. Biztosítson legalább 20 cm helyet a készülék felett és 10 cm helyet körülötte.
- ▶ Soha ne helyezze a készüléket nedves helyre, vagy ahol víz fröccsenhet rá. A víz- és más foltokat tiszta és száraz ruhával törölje le.
- ▶ Ne helyezze a készüléket közvetlen napfénynek vagy hőforrásoknak (pl. kályhák, fűtőberendezések) kitett helyre.
- ▶ A készüléket a méretének és használatának megfelelő helyen helyezze el és állítsa vízszintbe.
- ▶ A készülék vagy a beépített berendezés szellőzőnyílásait tartsa akadálymentesen.
- ▶ Győződjön meg arról, hogy az adattáblán található elektromos adatok és az áramellátás adatai megegyeznek. Ha nem, kérjen segítséget egy villanszerelőtől.
- ▶ A készüléket 220-240 VAC/50 Hz-es áramellátás működteti. A rendellenes feszültségingadozás miatt előfordulhat, hogy a készülék nem kapcsol be, károsodik a hőmérséklet-szabályozó vagy a kompresszor, vagy működés közben rendellenes zajt lehet hallani. Ebben az esetben automatikus szabályozót kell felszerelni.
- ▶ Az áramellátáshoz használjon külön földelt aljzatot, amely könnyen hozzáférhető. A készüléket földelni kell.
- ▶ **Csak az Egyesült Királyság esetén:** A készülék tápkábele 3 érintkezős (földelt) dugasszal van felszerelve, amely egy szabványos 3 érintkezős (földelt) aljzatba illeszkedik. Soha ne vágja le vagy szerelje le a harmadik érintkezőt (földelés). A készülék elhelyezése után a dugasznak elérhetőnek kell lennie.
- ▶ Ne használjon elosztót vagy hosszabbítót.
- ▶ Győződjön meg arról, hogy a tápkábel nincs beszorulva a készülék alá vagy mellé. Ne lépjen rá a tápkábelre.
- ▶ Ne okozzon sérülést a hűtőkörben.
- ▶ **Ne helyezzen el elosztót vagy hosszabbítót a berendezés hátuljánál.**



FIGYELEM!

Napi használat

- ▶ A készüléket 8 év fölötti gyermekek, csökkent fizikai, érzékszervi és mentális képességekkel rendelkező, illetve kellő tapasztalattal nem rendelkező személyek, csak felügyelet mellett, illetve akkor használhatják, ha már rendelkeznek a készülék biztonságos használatára és a kockázatokra vonatkozó tudással.
- ▶ 3 és 8 év közötti gyermekek be- és kipakolhatják, de nem tisztíthatják vagy helyezhetik üzembe a hűtőszekrényeket.
- ▶ Tartsa távol a készüléktől a 3 évesnél fiatalabb gyermekeket, kivéve, ha folyamatos felügyelet alatt állnak.
- ▶ A tisztítást és a karbantartást gyermekek nem végezhetik felügyelet nélkül.
- ▶ Gyermekek ne játsszanak a készülékkel.
- ▶ **A készüléket úgy kell elhelyezni, hogy a csatlakozó hozzáférhető legyen.**
- ▶ Ha a készülék közelében hűtőgáz vagy más gyúlékony gáz szivárog, zárja el a szivárgó gáz szelepeit, nyissa ki az ajtókat és ablakokat, és ne húzza ki a készülék vagy bármely más készülék tápkábelének dugóját.
- ▶ Vegye figyelembe, hogy a készülék **10 °C és 38 °C közötti környezeti hőmérséklet tartományban** működik. Előfordulhat, hogy a készülék nem működik megfelelően, ha hosszú ideig a jelzett tartomány feletti vagy alatti hőmérsékleten hagyják.
- ▶ Ne helyezzen instabil tárgyakat (nehéz tárgyakat, vízzel töltött tartályokat) **a készülék tetejére, előzze meg a személyi sérülést**, ami a tárgyak leesése vagy a vízzel való érintkezés miatt fordulhat elő.
- ▶ Ne kapaszkodjon az ajtópolcokba. Az ajtó elferdülhet, a palacktartó leeshet, vagy a készülék felborulhat.
- ▶ Csak a fogantyúkkal nyissa ki és zárja be az ajtókat. Az ajtók közötti, valamint az ajtók és a szekrény közötti rés nagyon szűk. Ne tegye a kezét ezekre a területekre, nehogy becsípje az ujjait. Csak akkor nyissa ki vagy zárja be az ajtókat, ha nincsenek gyermekek az ajtónyitási útjában.
- ▶ Ne tároljon vagy használjon gyúlékony, robbanásveszélyes vagy maró hatású anyagokat a készülékben vagy annak közelében.
- ▶ Ne tároljon gyógyszereket, baktériumokat vagy vegyszereket a készülékben. Ez a készülék háztartási készülék. Pontos hőmérséklet-szabályozást igénylő anyagok tárolására nem ajánlott.
- ▶ Soha ne tároljon folyadékokat palackokban vagy konzervdobozokban (a magas alkoholtartalmú italokon kívül), különösen szénsavas italokat a fagyasztóban, mivel ezek a fagyasztás során szétrobbannak.

**FIGYELEM!****Napi használat**

- ▶ Ellenőrizze az élelmiszer állapotát, ha a fagyasztó felmelegedett.
- ▶ Ne állítson be szükségtelenül alacsony hőmérsékletet a hűtőtérben. Magas beállításoknál mínusz hőmérséklet fordulhat elő. Figyelem: Az üvegek szétrobbanhatnak.
- ▶ Ne érintse meg nedves kézzel a fagyasztott árukat (viseljen kesztyűt). Ne egyen jégnyalókát közvetlenül a fagyasztóból való kivétel után. Fennáll a fagyás vagy a fagyhólyagok kialakulásának veszélye. Elsősegélynyújtás: azonnal hideg, folyó víz alá tartandó. Ne húzza el!
- ▶ Működés közben ne érintse meg a fagyasztótér belső felületét, különösen nedves kézzel, mert a keze a felületre fagyhat.
- ▶ Áramkimaradás esetén vagy tisztítás előtt húzza ki a készüléket. A készülék újbóli bekapcsolása előtt várjon legalább 5 percet, mivel a gyakori bekapcsolás károsíthatja a kompresszort.
- ▶ Ne használjon elektromos készülékeket a készülék élelmiszer tároló rekeszeiben, kivéve, ha azok a gyártó által ajánlottak.
- ▶ Vízadagolós modelleknél csak ivóvizet használjon. Karbantartás/tisztítás.
- ▶ Gondoskodjon a gyermekek felügyeletéről, ha tisztítást és karbantartást végeznek.
- ▶ Mielőtt bármilyen szokásos karbantartást végezne, húzza ki a készüléket. A készülék újbóli bekapcsolása előtt várjon legalább 5 percet, mivel a gyakori bekapcsolás károsíthatja a kompresszort.
- ▶ A készülék kihúzásakor a dugasztartsa, ne a kábelt.
- ▶ Ne kaparja le éles tárgyakkal a jeget. A műanyag alkatrészek károsodásának elkerülése érdekében ne használjon spray-t, elektromos hőforrásokat, például hősugárzót, hajszárítót, gőztisztítót vagy más hőforrást.
- ▶ Ne próbálja meg felgyorsítani a leolvasztást olyan mechanikai és egyéb eszközökkel, amelyeket a gyártó nem javasolt erre a célra.
- ▶ **Ne tisztítsa a készüléket kemény kefével, drótkefével, mosóporral, benzinnel, amil-acetáttal, acetonnal és hasonló szerves oldószerekkel, savas vagy lúgos oldatokkal. A károsodás elkerülése érdekében speciális hűtőszekrény tisztítót használjon.**
- ▶ **Vagy helyette használjon meleg vizet és szódabikarbónát - kb. egy evőkanál szódabikarbónát adjon egy liter vízhez. Öblítse le alaposan vízzel, majd törölje szárazra. Ne használjon súrolóport vagy más dörzshatású szert. Az eltávolítható alkatrészeket ne mosogassa mosogatógépben.**



FIGYELEM!

Karbantartás/tisztítás

- ▶ Ha a tápkábel megsérül, a kockázatok elkerülése végett a gyártó által megadott márkaszerviznek vagy megfelelően képzett szakembernek kell gondoskodnia a cseréjéről.
- ▶ Ne próbálja meg megjavítani, szétszerelni vagy módosítani a készüléket. Javítás szükségessége esetén forduljon ügyfélszolgálatunkhoz.
- ▶ Ha a világítás lámpái megsérülnek, a kockázatok elkerülése végett a gyártó által megadott márkaszerviznek vagy megfelelően képzett szakembernek kell gondoskodnia a cseréjéről.
- ▶ Évente legalább egyszer portalanítsa a készülék hátulját, hogy elkerülje a tűzveszélyt és a megnövekedett energiafogyasztást.
- ▶ Tisztítás közben ne permetezze vagy öblítse le a készüléket.
- ▶ Ne használjon vízpermetet vagy gőzt a készülék tisztításához.
- ▶ Ne tisztítsa a hideg üvegpolicokat forró vízzel. A hirtelen hőmérsékletváltozás miatt az üveg eltörhet.
- ▶ Ha hosszabb ideig nem használja a készüléket, hagyja nyitva, nehogy kellemetlen szagok alakuljanak ki benne.

Hűtőgázra vonatkozó információk



FIGYELEM!

A készülék gyúlékony hűtőközeget, IZOBUTÁNT (R600a) tartalmaz. Győződjön meg arról, hogy a hűtőkör nem sérült-e meg szállítás vagy elhelyezés közben. A hűtőközeg szivárgása szemsérülést vagy gyulladást okozhat. A hűtőkör sérülése esetén ne használjon nyílt lángot, szellőztesse ki alaposan a helyiséget, ne dugja be vagy húzza ki a készülék vagy bármely más készülék tápkábeleit. Értesítse az ügyfélszolgálatot.

Ha a hűtőközeg szembe jut, azonnal öblítse ki folyó víz alatt, és azonnal forduljon szemész szakorvoshoz.

FIGYELEM: A hűtőrendszerben nagy nyomás uralkodik. A jogosulatlan beavatkozás tilos. Mivel a készülékben gyúlékony hűtőközeg van, kérjük, szigorúan az utasításoknak megfelelően telepítse, kezelje és szervizelje a készüléket, és lépjen kapcsolatba a szakemberrel vagy az eladást követő szolgáltatásunkkal a készülék ártalmatlanítása kapcsán.

2.1 Rendeltetésszerű használat

Ez a készülék háztartási és hasonló célokra használható, mint például

- személyzeti konyhák üzletekben, irodákban és más munkakörnyezetekben;
 - tanyaházakban, szállodákban és motelekben az vendégek által, és más lakókörnyezetben;
 - apartman jellegű szálláshelyeken;
 - vendéglátás és hasonló nem kiskereskedelmi használat.
- Ha hosszabb ideig nem használja a készüléket, kivéve a Szabadság funkciót, ill. a kombinált hűtőszekrény használatát a fagyasztót kikapcsolva:
- Vegye ki az ételeket.
 - Húzza ki a tápkábelt.
 - Ürítse ki és tisztítsa meg a víztartályt.
 - Tisztítsa meg a készüléket a fent leírtak szerint.
 - Tartsa nyitva az ajtókat, hogy megakadályozza a rossz szagok kialakulását.
- Az élelmiszerek és bor biztonságos tárolása érdekében kérjük, tartsa be ezt a használati utasítást.
- Az élelmiszer szennyeződésének elkerülése érdekében (borhűtőre nem érvényes) kérjük, tartsa be a következő utasításokat:
- Az ajtó hosszú ideig történő nyitva tartása jelentős hőmérséklet növekedést okozhat a készülék belsejében.
 - Rendszeresen tisztítsa az élelmiszerekkel érintkező felületeket és a hozzáférhető leeresztő rendszereket.
 - Ha 48 órán át nem használja a vízadagolót, tisztítsa ki a víztartályokat; öblítse át a vízadagolóhoz csatlakoztatott rendszert, ha 5 napig nem adagoltak vizet.
 - A nyers húst és halat megfelelő edényekben kell a kombinált hűtőszekrényben tárolni, hogy ne kerüljön érintkezésbe más élelmiszerekkel vagy ne csepegjen rá. Az élelmiszerek biztonságos tárolása érdekében a fagyasztásra kész élelmiszert és a nyers húst / halat elkülönítve kell tárolni.
 - A kétcsillagos fagyasztott élelmiszeres rekesz fagyasztott élelmiszerek tárolására, jégkrém tárolására vagy készítésére, valamint jégkockák készítésére alkalmas.
 - Az egy-, két- és háromcsillagos rekeszek nem alkalmasak friss élelmiszerek fagyasztására.
 - Ha a hűtőszekrény hosszabb ideig üresen marad, kapcsolja ki, olvassa le, tisztítsa ki, szárítsa meg, és hagyja nyitva az ajtót, hogy a berendezés belseje ne penészedhessen be.
- A másik kézikönyv tartalmazza, hogy a készülék mely részeiben milyen élelmiszerek tárolhatók, figyelembe véve a készülék különböző rekeszeinek hőmérséklet eloszlását.

Hulladékkezelés

A terméken vagy a csomagolásán található szimbólum jelöli, hogy a terméket tilos háztartási hulladékként kezelni. Ehelyett az elektromos és elektronikus berendezések újrafeldolgozását végző gyűjtőhelyen kell leadni. A termék megfelelő ártalmatlanításával Ön segít megelőzni a környezetre és az emberi egészségre gyakorolt esetleges negatív következményeket, amelyeket egyébként a termék nem megfelelő hulladékkezelése okozna. A jelen termék szakszerű újrahasznosításával kapcsolatos információkért kérjük vegye fel a kapcsolatot a helyi önkormányzattal, a háztartási hulladékkezelő szolgáltatóval vagy az adott terméket árusító üzlettel.

Mivel a szigetelés előállításához gyúlékony gázokat használtak, kérjük, vegye fel a kapcsolatot egy szakemberrel vagy az eladás utáni szolgáltatásunkkal a készülék ártalmatlanítása ügyében.



FIGYELEM!

Fulladásveszély!

A hűtőközegeket és gázokat szakszerűen kell ártalmatlanítani. A megfelelő ártalmatlanítás előtt ellenőrizze, hogy a hűtőkör csövei nem sérültek-e meg. Húzza ki a készüléket a hálózati csatlakozóaljzattól. Vágja le a hálózati kábelt, és dobja ki. Távolítsa el a tálcákat és fiókokat, valamint az ajtózárat és a tömítéseket, hogy gyermekek vagy háziállatok ne szorulhassanak be a készülékbe.

A készülék változtatása vagy módosítása nem megengedett. A nem rendeltetészerű használat veszélyes lehet, és a jótállás megszűnését okozhatja.

2.2 Tartozékok

Ellenőrizze a tartozékokat és a kézikönyvet az alábbi lista szerint (2.2. ábra):

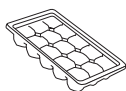

Jégkockatartók



Tojástartó



Csavarhúzó



Jótállási kártya



Felhasználói
kézikönyv

2.2

i Megjegyzés

Műszaki változások miatt és különböző modellek esetén a kézikönyvben szereplő illusztrációk némelyike eltérhet az Ön készülékétől.

Képek a készülékekről (3. ábra)

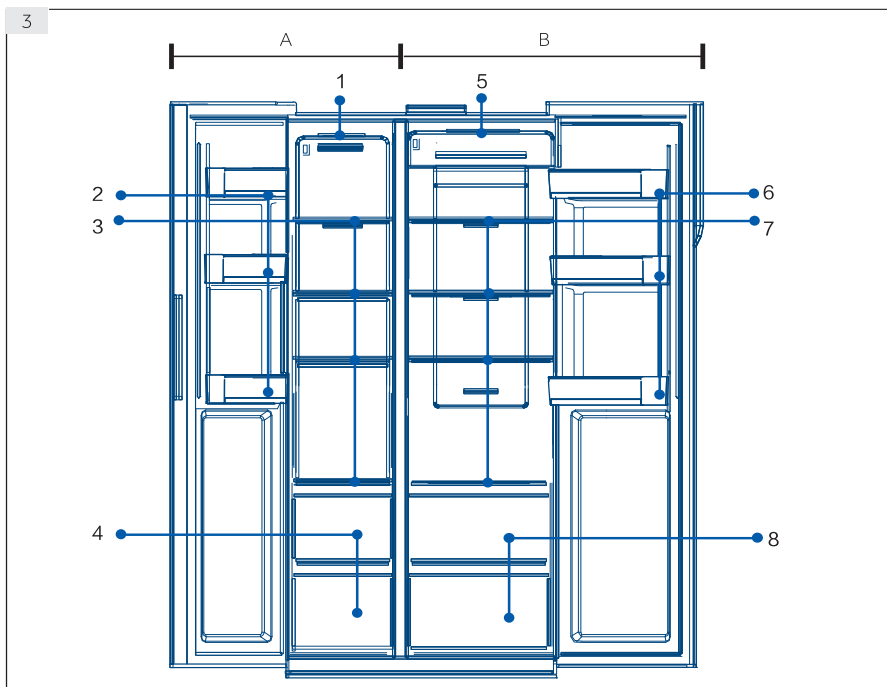

A: Fagyasztótér

- 1 Felső lámpa
- 2 Ajtópolc/palacktartó
- 3 Fagyasztópolcok
- 4 Fagyasztótér

B: Hűtőtér

- 5 Felső lámpa
- 6 Ajtópolc/palacktartó
- 7 Hűtőpolcok
- 8 Hűtőtér
- 9 Víztartály

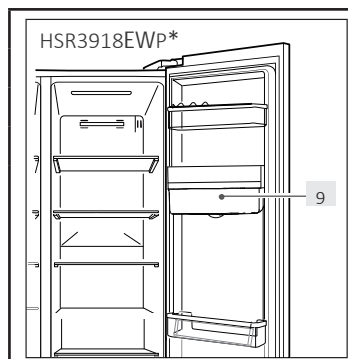

Vezérlőpanel (4. ábra)

Gombok:

- A Hűtő választó
- B Fagyasztó választó
- C Automatikus üzemmód
- D Szabadság üzemmód
- E Gyorsfagyasztás üzemmód
- F Panelzár választó

Jelzések:

- a Gyorshűtés üzemmód
- b Hűtőtér hőmérséklete
- c Fagyasztótér hőmérséklete
- d Automatikus üzemmód
- e Szabadság üzemmód
- f Gyorsfagyasztás üzemmód
- g Panelzár

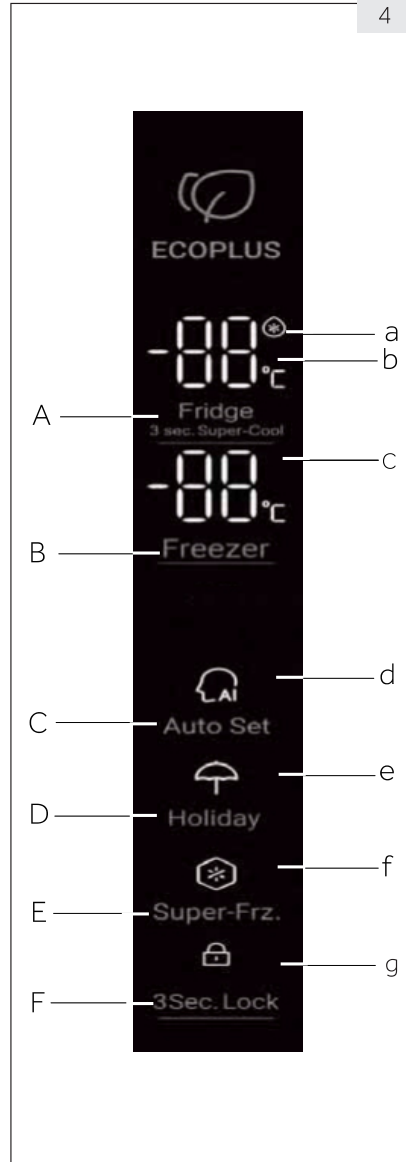

5.1 Első használat

Amikor a hűtőszekrényt először csatlakoztatja az áramellátáshoz, a kijelző bekapcsol. A hűtőtér alapértelmezett hőmérséklete 4 °C, a fagyasztótéré -18 °C. Az intelligens funkció lámpája világít.

5.2 Panel zárolása/ feloldása

Automatikus zárolás:

Amikor a hűtő ajtaja és a fagyasztó ajtaja zárva van, és 30 másodpercig egyetlen gombot sem nyomják meg, a panel világítása automatikusan kikapcsol, és a panel lezár.

Manuális zárolás:

Amikor a panel fel van oldva, nyomja be a Panelzár gombot 3 másodpercig, a hangjelző rezgő hangot ad ki, a zárjelző világít, majd a kijelző lezár.



Tartsa
lenyomva e
3 másodpercig

A jelzés világít
Panel zárolva

Feloldás:

Amikor a panel ki van kapcsolva, nyissa ki a hűtőszekrény bármelyik ajtaját, vagy érintse meg a vezérlőpanel bármelyik gombját, és a panel világítani kezd. A panel ekkor zárolva van. Nyomja be a Panelzár funkciógombot 3 másodpercig, a hangjelző rezgő hangot ad ki, a zárjelző nem világít, és a panel felold.



A panel be van
kapcsolva. Nyissa
ki az ajtót, vagy
nyomja meg
bármelyik gombot.

Tartsa
lenyomva 3
másodpercig.

A jelzés nem világít
A panel feloldva

5.3 A hűtőszekrény hőmérsékletének beállítása

- Amikor a vezérlőpanel fel van oldva, nyomja meg a «Hűtő választó» gombot, és a hangjelző hangjelzést ad, a Hűtőtér hőmérséklet jelzője villog. Ekkor beállítható a hűtő hőmérséklete.
- A hűtő választó gomb minden megnyomásakor hangjelzés hallható, és a beállítás 1-gyel csökken. A beállítási lehetőségek sorrendben a következők: «4 °C / 3 °C / 2 °C / 1 °C / 9 °C / 8 °C / 7 °C / 6 °C / 5 °C / 4 °C»

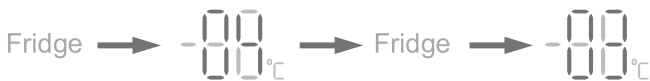

Nyomja meg
egyszer

Villog
Beállítás alatt

Nyomja meg
egyszer

Beállítás kész

i Megjegyzés

- ▶ A készüléket javasolt hőmérséklet beállítása 4 °C (hűtőszekrény) és- 18 °C (fagyasztó). Normál környezeti feltételek mellett nem szükséges beállítani a hőmérsékletet.

5.4 A fagyasztó hőmérsékletének beállítása

1. Amikor a vezérlőpanel fel van oldva, nyomja meg a «Fagyasztó választó» gombot, és a hangjelző hangjelzést ad, a Fagyasztó hőmérséklet jelzője villog. Ekkor beállítható a fagyasztó hőmérséklete.
2. A fagyasztó választó gomb minden megnyomásakor hangjelzés hallható, és a beállítás 1-gyel csökken. A beállítási lehetőségek sorrendben a következők: «-18 °C/-19 °C/-20 °C/-21 °C/-22 °C/-23 °C/-24 °C/-14 °C/-15 °C/-16 °C /-17 °C /-18 °C».



i Megjegyzés

- ▶ A hőmérséklet beállítását követően, ha 5 másodperig nem nyomja meg egyik gombot sem, a hőmérséklet megerősítése és mentése automatikusan megtörténik.

5.5 Automatikus beállítás

1. Amikor a vezérlőpanel fel an oldva, nyomja meg az «Automatikus üzemmód választó» gombot, hangjelzés hallható, és bekapcsol az Automatikus üzemmód jelzése. Elindul az automatikus üzemmód.
2. Ha az Automatikus üzemmód jelző világít, nyomja meg az Automatikus üzemmód választót, hangjelzés hallható, az Automatikus üzemmód jelzés elalszik, és az Automatikus üzemmódnak vége.

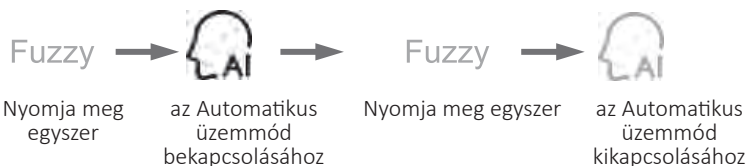

i Megjegyzés

- ▶ Ha az Automatikus üzemmód be van kapcsolva, a hűtőtér hőmérséklete és a fagyasztótér hőmérséklete nem választható ki. Amikor megnyomja a hűtő vagy a fagyasztó választót, villog az Automatikus üzemmód jelzés, emlékeztetve arra, hogy a művelet nem lehetséges. Automatikus üzemmódban, ha a gyorsűtés, gyorsfagyasztás vagy szabadság funkciót kiválasztják, az Automatikus üzemmód kikapcsol, és automatikusan véget ér.

5.6 Szabadság üzemmód

A Szabadság üzemmód olyan esetekben használható, ha a hűtőszekrényt hosszú ideig nem használják. Ha a Szabadság üzemmód be van kapcsolva, kiválasztható a fagyasztótér hőmérséklete, míg a hűtőtér hőmérséklete automatikusan 17 °C-ra van állítva, ami kiküszöböli a hűtőtér magas hőmérséklete miatti szagokat, és energiát is megtakarít.

1. Amikor a vezérlőpult fel van oldva, nyomja meg a «Szabadság üzemmód választó» gombot, hangjelzés hallható, és a Szabadság funkció jelzése világít. A Szabadság üzemmód elindul.
2. Ha a Szabadság üzemmód jelzés be van kapcsolva, nyomja meg a Szabadság funkció választót, hangjelzés hallható, a Szabadság üzemmód jelzés elalszik, és a Szabadság üzemmód véget ér.

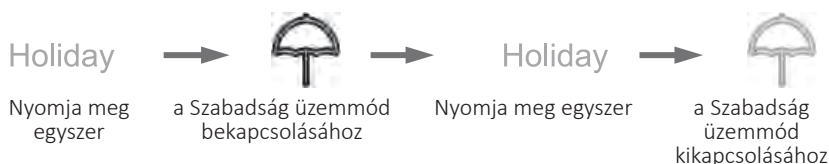

i Megjegyzés

- ▶ Ha a Szabadság üzemmód be van kapcsolva, a hűtő hőmérséklete nem választható ki. Amikor megnyomja a hűtő választót, a Szabadság üzemmód jelzés villog, emlékeztetve arra, hogy a művelet nem lehetséges. A Szabadság üzemmód kiválasztása előtt kérjük, ürítse ki a hűtőszekrényt, hogy elkerülje az ételek megromlását. Szabadság üzemmódban az intelligens funkció és a gyorshűtés nem választható ki. Az intelligens üzemmód vagy a gyorshűtés kiválasztásakor, a Szabadság üzemmód jelzése elalszik, és a funkció automatikusan véget ér.

5.7 Gyorshűtés üzemmód

1. Amikor a vezérlőpanel fel van oldva, nyomja be a «Hűtő választó» gombot 3 másodpercig, a hangjelző hangjelzést ad, és világítani kezd a gyorshűtés jelzése. Elindul a gyorshűtés üzemmód.
2. Amikor a gyorshűtés jelzés világít, nyomja be a hűtő választót 3 másodpercig, a hangjelző hangjelzést ad, és elalszik a gyorshűtés jelzése. A gyorshűtés üzemmód véget ér.
3. Amikor a gyorshűtés üzemmód be van kapcsolva, a hűtőszekrény automatikusan kikapcsolja a gyorshűtést, miután a gyorshűtés üzemmód elérte a beállítást. Ha manuálisan szeretné kikapcsolni, nyomja be a hűtő választót 3 másodpercig a gyorshűtés üzemmód kikapcsolásához.

Jelzés nem világít



**Megjegyzés**

- ▶ Ha a gyorshűtés funkció be van kapcsolva, az Automatikus üzemmód és a Szabadság üzemmód nem választható ki. Ha az Automatikus vagy Szabadság üzemmód ki van választva, a gyorshűtés jelzése elalszik, és a gyorshűtés automatikusan véget ér.

5.8 Gyorsfagyasztás üzemmód

1. Amikor a vezérlőpanel fel van oldva, nyomja meg a Gyorsfagyasztás választót, a hangjelző hangjelzést ad, és a Gyorsfagyasztás jelzése világít. Elindul a gyorsfagyasztás üzemmód.
2. Ha a Gyorsfagyasztás jelzés világít, nyomja meg a Gyorsfagyasztás választót, a hangjelző hangjelzést ad, és a Gyorsfagyasztás jelzés elalszik. A gyorsfagyasztás üzemmód véget ér.
3. Amikor a Gyorsfagyasztás üzemmód be van kapcsolva, a hűtőszekrény automatikusan kikapcsolja a gyorsfagyasztást, miután a gyorsfagyasztás üzemmód elérte a beállítást. Ha manuálisan szeretné kikapcsolni, nyomja be a Gyorsfagyasztás választót 3 másodpercig a Gyorsfagyasztás üzemmód kikapcsolásához.

**Megjegyzés**

- ▶ A gyorsfagyasztás üzemmód arra szolgál, hogy megőrizze a fagyasztóban lévő élelmiszerek tápértékét, és a lehető legrövidebb idő alatt megfagyjanak az élelmiszerek. Ha egyszerre nagy mennyiségű élelmiszert kell lefagyasztani, a gyorsfagyasztás üzemmódot 24 órával előbb javasolt beállítani, hogy az élelmiszer behelyezése előtt a fagyasztótér hőmérséklete alacsonyabb legyen. Ebben az esetben a fagyasztó gyorsabban fagyaszt, és a gyorsan lefagyasztott élelmiszerek tápértéke hatékonyan megőrizhető, és könnyebb a tárolásuk. Gyorsfagyasztás üzemmódban, ha kiválasztja az Intelligens funkciót, a Gyorsfagyasztás jelzés elalszik, és a Gyorsfagyasztás üzemmód automatikusan véget ér.

5.9 Nyitott ajtó riasztás

Ha az ajtó túl hosszú ideig nyitva van, vagy az ajtó nincs becsukva, a hűtőszekrény minden alkalommal riasztással figyelmezteti, hogy időben csukja be az ajtót.

5.10 A vezérlőpanel energiatakarékossága

Amikor 30 másodpercig nincs művelet a vezérlőpanelen, a panel automatikusan kikapcsol és zárolt állapotba kerül, amivel energiát takaríthat meg. Amikor megnyomja a zárolási funkció gombot, vagy bármelyik ajtót kinyitják, a vezérlőpanel világítani fog.

5.11 Áramkimaradási memória funkció

Amikor a hűtőszekrény kikapcsol, az áramkimaradásakor érvényes pillanatnyi működési állapota a memóriában tárolódik. Az áramellátás újbóli csatlakoztatását követően a hűtőszekrény tovább működik az áramkimaradás előtti beállítások szerint.

Figyelem: A zárolási funkció nem kerül a memóriába. Miután a hűtőszekrény ismét bekapcsolt, a vezérlőpanel önellenőrzést indít, a zárolási funkció jelzője nem világít, és a hűtőszekrény fel van oldva.

5.12 Tippek a friss élelmiszerek tárolásához

5.12.1 Tárolás a hűtőtérben

- ▶ Tartsa a hűtőszekrény hőmérsékletét 5 °C alatt.
- ▶ A forró ételt a készülékben való tárolás előtt szobahőmérsékletűre kell hűteni.
- ▶ A hűtőszekrényben tárolt élelmiszereket tárolás előtt meg kell mosni és szárítani.
- ▶ A tárolandó élelmiszert megfelelően csomagolni kell, hogy ne változzon meg az illata vagy íze.
- ▶ Ne tároljon túl sok élelmiszert. Hagyjon helyet az élelmiszerek között, hogy a hideg levegő áramolhasson körülöttük a jobb és homogénebb hűtés érdekében.
- ▶ A naponta fogyasztott élelmiszereket a polc elülső részén kell tárolni.
- ▶ Hagyjon helyet az élelmiszerek és a belső falak között, lehetővé téve a levegő áramlását. Különösen fontos, hogy az élelmiszereket ne tolja rá a hátsó falra: az élelmiszerek ráfagyhatnak a hátsó falra. Kerülje az élelmiszerek (különösen az olajos vagy savas élelmiszerek) közvetlen érintkezését a belső fallal, mivel az olaj/sav kárt tehet benne. Tisztítsa le az olajos/savas szennyeződéseket, ha ilyet talál.
- ▶ A fagyasztott élelmiszereket a hűtőtérben olvassa ki. Így a fagyasztott élelmiszerekkel csökkentheti a hűtőtér hőmérsékletét, és energiát takaríthat meg.
- ▶ A gyümölcsök és zöldségek, például a cukkini, a dinnye, a papaya, a banán, az ananász stb. érése a hűtőben felgyorsulhat. Ezért nem tanácsos ezeket hűtőszekrényben tárolni. A nagyon éretlen gyümölcsök érését azonban bizonyos ideig elő lehet mozdítani. A vöröshagymát, fokhagymát, gyömbért és más gyökéreződségeket szintén szobahőmérsékleten kell tárolni.
- ▶ A hűtőszekrényben lévő kellemetlen szagok azt jelzik, hogy valami kiömlött, és tisztításra van szükség. Lásd TISZTÍTÁS ÉS KARBANTARTÁS.
- ▶ A különböző élelmiszereket a tulajdonságaiknak megfelelően kell elhelyezni (5.12.1/5.12.2. ábra):

5.12.1

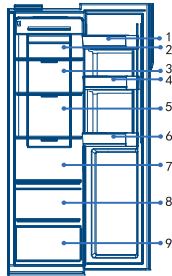

- 1 Vaj, sajt stb.
- 2 Savanyított ételek, dobozos élelmiszerek, stb.
- 3 Savanyított ételek, dobozos élelmiszerek, stb.
- 4 Dobozos élelmiszerek, fűszerek stb.
- 5 Hústermékek, snack ételek stb.
- 6 Italok és palackozott élelmiszerek.
- 7 Tészta, konzerv élelmiszer, tej, tofu, tejtermékek stb.
- 8 Gyümölcsök, zöldségek, saláta stb.
- 9 Főtt hús, kolbász stb.

5.12.2 Tárolás a fagyasztótérben

- ▶ Tartsa a fagyasztó hőmérsékletét $-18\text{ }^{\circ}\text{C}$ -on.
- ▶ Fagyasztás előtt 24 órával kapcsolja be a gyorsfagyasztás funkciót: -kis mennyiség élelmiszerhez 4-6 óra elegendő.
- ▶ A fagyasztótérben történő tárolás előtt a meleg ételt szobahőmérsékletűre kell hűteni.
- ▶ A kis adagokra darabolt élelmiszerek gyorsabban megfagynak, és könnyebben kiolvashatók és megfőzhetőek. Egy adag javasolt tömege legfeljebb 2,5 kg.
- ▶ Jobb, ha becsomagolja az élelmiszereket, mielőtt a fagyasztóba tenné.
A csomagolás külsejének száraznak kell lennie, hogy a zacskók ne tapadjanak össze.
A csomagolóanyagoknak szagtalannak, légmentesen záródónak, és mérgező anyagoktól mentesnek kell lenniük.
- ▶ Annak érdekében, hogy a tárolási idő ne járjon le, kérjük, jegyezze fel a fagyasztás dátumát, tárolási idejét és a csomagoláson szereplő élelmiszer nevét a különböző élelmiszerek tárolási idejének megfelelően.
- ▶ **FIGYELEM!** Sav, lúg és só stb. kárt tehet a fagyasztó belső felületén. Ne helyezze az ilyen összetevőket (pl. tengeri halakat) tartalmazó élelmiszert közvetlenül a belső felületre.
A fagyasztóban lévő sós vizet azonnal fel kell takarítani.
- ▶ Ne lépje túl a gyártó által ajánlott tárolási időt. Csak a szükséges mennyiségű élelmiszert vegye ki a fagyasztóból.
- ▶ A különböző élelmiszereket a tulajdonságaiknak megfelelően kell elhelyezni (5.12.2 ábra):

5.12.2

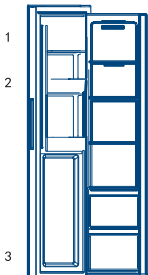

- 1 Kevésbé súlyos élelmiszerek, például fagylalt, zöldségek, kenyér stb.
- 2 Alkoholmentes italok, valamint magas alkoholtartalmú szeszes italok ideiglenes tárolása, kisebb dolgok, például pizza vagy zöldségfűszerek.
- 3 Nagyobb/nehezebb adagokban fagyasztott élelmiszerek, mint például a sütni való csontos húsook.



Megjegyzés: Tárolás

- ▶ Kérjük, hagyjon legalább 10 mm helyet az elhelyezett élelmiszer és az érzékelő között a megfelelő hűtés érdekében.
- ▶ Kérjük, tartsa meg a legalsó fiókot, amikor a készülék működik, hogy biztosítsa a hűtési hatást.
- ▶ A jeges élelmiszereket (például jégkrémeket stb.) a fagyasztó rekeszben kell tárolni az üvegtartó helyett, mert az ajtó nyitása és zárása miatt a palacktartóban bekövetkező hőmérséklet-változások kiolvaszthatják az ételt.
- ▶ A kiolvasztott élelmiszereket ne túl sokára fogyassa el. A kiolvasztott élelmiszer csak akkor fagyasztható újra, ha először megfőzik, máskülönben ehetetlenné válhat.
- ▶ Ne tegyen túl sok friss élelmiszert a fagyasztótérbe. Lásd a fagyasztó fagyasztási kapacitását. Lásd A MŰSZAKI ADATOKAT vagy adatokat a típus táblán.
- ▶ Az élelmiszerek a tulajdonságaiktól függően 2-12 hónapig tárolható a fagyasztóban legfeljebb -18 °C hőmérsékleten (pl. hús: 3-12 hónap, zöldségek: 6-12 hónap)
- ▶ Friss élelmiszer fagyasztásakor kerülje a már fagyasztott élelmiszerekkel való érintkezést. Kiolvadás veszélye!
- ▶ A fagyasztott élelmiszereket a hűtőben olvassza ki. Így a fagyasztott élelmiszerekkel csökkentheti a hűtőtér hőmérsékletét, és energiát takaríthat meg.

5.12.3 A kereskedelmi forgalomban kapható fagyasztott élelmiszerek tárolása során kövesse az alábbi iránymutatásokat:

- ▶ Mindig tartsa be a gyártó útmutatásait arra vonatkozóan, hogy mennyi ideig tárolja az élelmiszert. A javasolt időn túl ne tárolja az élelmiszert!
- ▶ Az élelmiszerek minőségének megőrzése érdekében próbálja a lehető legrövidebb ideig tárolni őket az elfogyasztásig.
- ▶ Olyan fagyasztott élelmiszert vásároljon, amelyet -18 °C vagy az alatti hőmérsékleten tároltak.
- ▶ Kerülje az olyan élelmiszerek vásárlását, amelyekeken jég van a csomagoláson. Ez azt jelzi, hogy a termékeket részben kiolvaszthatták, majd újra lefagyasztották, ami befolyásolja az élelmiszerek minőségét.

5.13 Vízagoló (HSR3918EWP*)

A vízagolóval hideg ivóvíz csapolható.

A víztartályt az első használat előtt meg kell tisztítani (lásd TISZTÍTÁS ÉS KARBANTARTÁS).

5.13.1 A víztartály feltöltése



FIGYELEM!

Csak ivóvizet használjon.

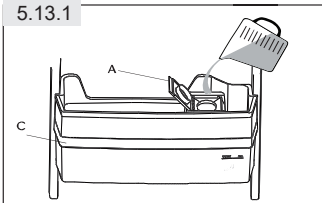



1. Győződjön meg arról, hogy a víztartály megfelelően van behelyezve (lásd FELSZERELTSÉG)
2. Nyissa fel a kupakot (A) és öntsön friss ivóvizet a víztartályba (5.13.1. ábra).
3. Csak a jelzésig töltsse fel a vizet (2,5 l), mert túlfolyhat, amikor kinyitja vagy bezárja az ajtót.
4. Zárja le teljesen a kupakot (A).



Megjegyzés: Vízagoló

- ▶ Feltöltés előtt öntse ki a maradék vizet, és tisztítsa meg a víztartályt.
- ▶ Ha hosszú ideig nincs szüksége vízre, kérjük, ürítse ki a víztartályt, és helyezze be a megtisztított tartályt.
- ▶ **A víztartály fedele (C) (5.13.1. ábra) energiatakarékosági célokat is szolgál.** Ha hosszú ideig nem szeretne vizet adagolni a vízagolóból, kérjük, szerelje fel a fedelet a jobb szigetelés és energiatakarékoság érdekében.

5.13.2 Víz adagolása az adagolóból

1. Ellenőrizze, hogy a zár (A)  a «Kioldás» állásban van (5.13.2. ábra).
2. Helyezzen egy poharat a csap alá.
3. Óvatosan nyomja a vízagoló karhoz a pohárát. Győződjön meg róla, hogy a pohár a csappal egy vonalban van, és nem fröccsenhet ki a víz.
4. A tálcában (B) lévő vizet időnként el kell távolítani, mert kifolyhat, amikor kinyitja vagy bezárja az ajtót.
5. Csúsztassa a zárat (A)  a «Zár» pozícióba

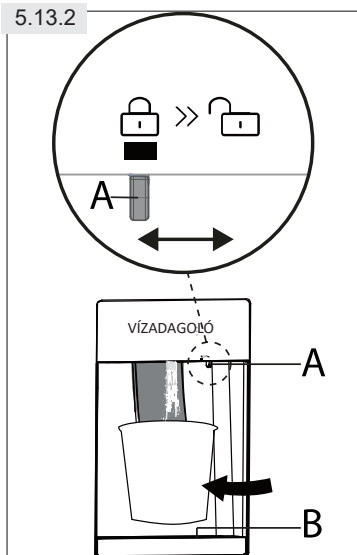



Energiatakarékosági tippek

- ▶ Győződjön meg arról, hogy a készülék megfelelően szellőzik (lásd ELHELYEZÉS).
- ▶ Ne helyezze a készüléket közvetlen napfénynek vagy hőforrásoknak (pl. kályhák, fűtőberendezések) kitett helyre.
- ▶ Kerülje a szükségtelenül alacsony hőmérsékletet a készülékben. Minél kisebb hőmérsékletre van beállítva a készülék, annál nagyobb az energiafogyasztás.
- ▶ Az olyan funkciók, mint a gyorshűtés vagy a gyorsfagyasztás, több energiát fogyasztanak.
- ▶ A készülékbe helyezés előtt hagyja kihűlni a meleg ételt.
- ▶ A készülék ajtaját a lehető legrövidebb ideig tartsa nyitva.
- ▶ Ne tegyen túl sok mindent a készülékbe, ezzel elkerülheti a légáramlás akadályozását.
- ▶ Lehetőleg távolítsa el a levegőt az élelmiszer csomagolásából.
- ▶ Tartsa tisztán az ajtótmítéseket, hogy az ajtó mindig megfelelően záródjon.
- ▶ A fagyasztott élelmiszereket a hűtőtérben olvassza ki.

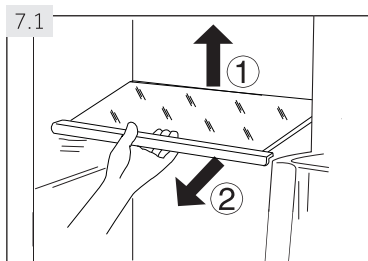

7.1 Állítható polcok

A polcok magasságát az Ön tárolási igényeihez lehet igazítani.

1. A polc áthelyezéséhez először emelje fel a hátsó szélét (1) és húzza ki (2) (7.1. ábra).
2. A behelyezéshez tegye mindkét oldalon a fülekre, és tolja teljesen hátra, amíg a polc hátsó széle az oldalakon lévő nyílásokba nem rögzül.



Megjegyzés: Polcok

Győződjön meg arról, hogy a polc teljesen vízszintes.

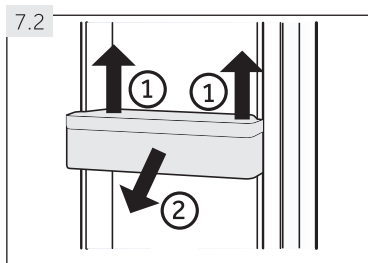

7.2 Levehető ajtópolcok/palacktartó

Az ajtópolcok/palacktartó tisztítás céljából eltávolítható:

1. Helyezze a kezeit a polc/tartó két oldalára, és emelje fel (1) (7.2. ábra).
2. Húzza ki az ajtópolcot/palacktartót (2).
3. Az ajtópolc/palacktartó behelyezéséhez a fenti lépéseket fordított sorrendben kell elvégezni.

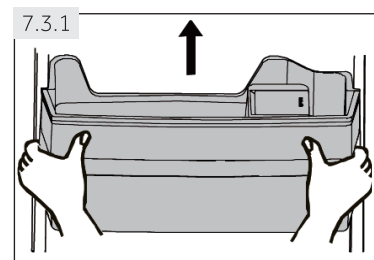

7.3 Víztartály (HSR3918EWP*)

7.3.1 Távolítsa el a víztartályt

A víztartály az ajtópolcokhoz hasonlóan távolítható el tisztításra és szerelhető vissza (7.3.1. ábra).

7.3.2 Helyezze be a víztartályt

1. Győződjön meg arról, hogy az adagoló csapja (B) szilárdan rá van csavarozva a víztartályra, és a fehér tömítőgyűrű (C) a helyén van (7.3.2-1. ábra).
2. Csúsztassa a zárat (A) a «Zár» állásba (7.3.2-2. ábra).
3. Tegye a helyére a víztartályt, hogy az adagoló csapja (B) illeszkedjen az ajtó nyílásába (D) (7.3.2-3. ábra).

i Megjegyzés: Víztartály

- ▶ Ha a víztartály nincs megfelelően behelyezve, a csatlakozóból víz csepeghet.
- ▶ A víztartály károsodásának elkerülése érdekében ne alkalmazzon túlzott erőt a víztartály eltávolításakor vagy behelyezésekor.

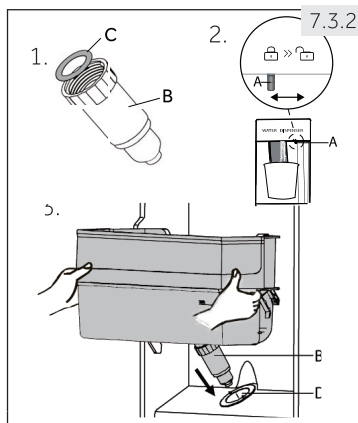

7.4 Palacktartó - fagyasztótér

A fagyasztótér palacktartói magas alkoholtartalmú szeszes italok ideiglenes tárolására szolgálnak. A magas alkoholtartalmú italokat hűtőszekrényben kell lehűteni.

A palacktartókban továbbá kisebb dolgokat is tárolhat.



FIGYELEM!

Az üvegek és dobozok szétrobbanhatnak! Állítson be egy időzítőt, amely emlékezteti arra, hogy el kell távolítania a magas alkoholtartalmú palackokat/dobozokat.

7.5 Kivehető fiók

Ahhoz, hogy a fiókot kivegye a hűtőből vagy a fagyasztóból, húzza ki a lehető legnagyobb mértékben (1), emelje fel, és távolítsa el (2) (7.5 ábra).

A fiók behelyezéséhez a fenti lépéseket fordított sorrendben kell elvégezni.

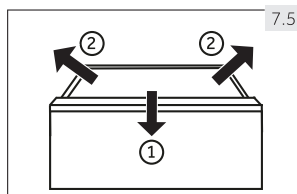

7.6 Világítás

A LED-es belső lámpa világítani kezd, amikor az ajtó kinyílik. A lámpák teljesítményét a készülék egyéb beállításai nem befolyásolják.



FIGYELEM!

Tisztítás előtt húzza ki a berendezést az áramforrásból.

8.1 Tisztítás

Tisztítsa meg a készüléket, ha csak kevés vagy semmilyen élelmiszert nem tárol.

A készüléket négyhetente meg kell tisztítani a megfelelő karbantartás és a tárolt élelmiszerek rossz szagának megelőzése érdekében.



FIGYELEM!

Ne tisztítsa a készüléket kemény kefével, drótkefével, mosóporral, benzinnel, amid-acetáttal, acetonnal és hasonló szerves oldószerekkel, savas vagy lúgos oldatokkal. A károsodás elkerülése érdekében speciális hűtőszekrény tisztítót használjon.

- ▶ Tisztítás közben ne permetezze vagy öblítse le a készüléket.
- ▶ Ne használjon vízpermetet vagy gőzt a készülék tisztításához.
- ▶ Ne tisztítsa a hideg üvegpolcokat forró vízzel. A hirtelen hőmérsékletváltozás miatt az üveg eltörhet.
- ▶ Működés közben ne érintse meg a fagyasztótér belső felületét, különösen nedves kézzel, mert a keze a felületre fagyhat.
- ▶ Felmelegedés esetén ellenőrizze a fagyasztott áruk állapotát.

8.1

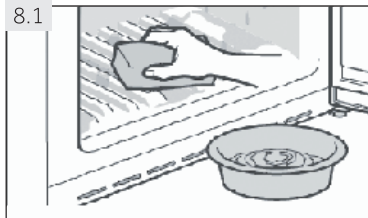

- ▶ Mindig tartsa tisztán az ajtó tömítést.
- ▶ Tisztítsa meg a készülék belsejét és burkolatát meleg vízzel és semleges tisztítószerrel átitatott szivaccsal (8.1. ábra).

1. Tisztítsa meg a hűtőszekrény belsejét és külsejét, beleértve az ajtó tömítését, az ajtópolcot, az üvegpolcokat, a dobozt, stb., puha törölkendővel vagy meleg vízbe mártott szivaccsal (semleges tisztítószerrel is adhat a meleg vízhez).
2. Ha folyadék ömlött ki, távolítsa el mindent, ami szennyeződött, öblítse le azokat közvetlenül folyó vízzel, szárítsa meg és tegye vissza a hűtőszekrénybe.
3. Ha zsíros anyag ömlött ki (például tejszín vagy olvadó jégkrém), távolítsa el mindent, ami szennyeződött, helyezze egy ideig kb. 40 °C-os meleg vízbe, majd öblítse le folyó vízzel, szárítsa meg, és helyezze vissza a hűtőbe.
4. Abban az esetben, ha valami apró dolog a hűtőszekrény belsejében beszorul (a polcok vagy fiókok közé), használjon kis puha kefét a kiszabadításához. Ha nem éri el, kérjük, lépjen kapcsolatba a Haier szervizzel.

- ▶ Öblítse le és szárítsa meg puha törülőkendővel.
- ▶ Ne tisztítsa a készülék egyetlen alkatrészét sem mosogatógépben.
- ▶ A készülék újbóli bekapcsolása előtt várjon legalább 5 percet, mivel a gyakori bekapcsolás károsíthatja a kompresszort.

Leolvasztás

A hűtőtér és a fagyasztótér kiolvasztása automatikusan történik; nincs szükség kézi műveletre.

8.2 A víztartály tisztítása (8.2. ábra) (HSR3918EWP*)

1. Csúsztassa a zárat (A) a «Zár» pozícióba.
2. Vegye ki a víztartályt a készülékből.
3. Távolítsa el a fedelet (C), és óvatosan csavarja le az adagoló csapját (B).
4. Tisztítsa meg a víztartályt és az adagoló csapját meleg folyóvízzel és folyékony mosogatószerrel. Győződjön meg róla, hogy alaposan leöblítette.
5. Szerelje fel az adagoló csapját (B), és ügyeljen arra, hogy erősen rá legyen csavarozva a víztartályra, és a fehér tömítőgyűrű (C) a helyén legyen.
6. Nyomja rá a fedelet a víztartályra először az egyik, majd a másik oldalon, majd ellenőrizze, hogy a víztartály és a fedél teljesen össze van-e szerelve.
7. Helyezze vissza a tartályt a készülékbe. Győződjön meg róla, hogy az adagoló csapja megfelelően van behelyezve az ajtó nyílásába.

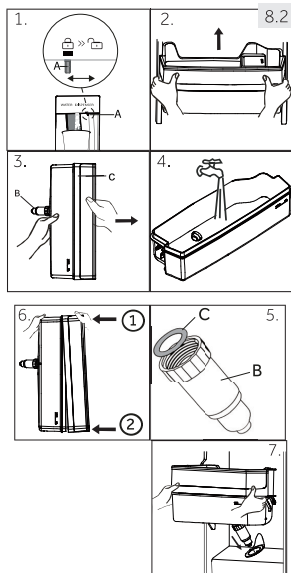

8.3 A LED-lámpa cseréje



FIGYELEM!

Ne cserélje ki saját maga a LED-lámpát, azt csak a gyártó vagy a meghatalmazott szervizképviseelő cserélheti ki.

A lámpa fényforrása alacsony energiafogyasztású és hosszú élettartamú LED. Ha bármilyen rendellenesség lép fel, kérjük, vegye fel a kapcsolatot az ügyfélszolgálattal. Lásd ÜGYFÉLSZOLGÁLAT.

A lámpák paraméterei: 12 V max. 3 W

8.4 Használat hosszabb ideig tartó mellőzése

Ha hosszabb ideig nem használja a készüléket, és nem használja a hűtőszekrény Szabadság funkcióját:

- ▶ Vegye ki az ételeket.
- ▶ Úrítse ki és tisztítsa meg a víztartályt.
- ▶ Húzza ki a tápkábelt.
- ▶ Tisztítsa meg a készüléket a fent leírtak szerint.
- ▶ Tartsa nyitva az ajtókat, hogy megakadályozza a rossz szagok kialakulását.



Megjegyzés: Kikapcsolás

Csak akkor kapcsolja ki a készüléket, ha feltétlenül szükséges.

8.5 A készülék mozgatása

1. Távolítson el minden ételt, és húzza ki a készüléket.
2. Ragasztószalaggal rögzítse a polcokat és más mozgatható részeket a hűtőben és a fagyaszóban.
3. A hűtőrendszer károsodásának elkerülése érdekében ne döntse meg 45°-nál jobban a készüléket.



FIGYELEM!

Ne emelje fel a készüléket a fogantyúinál fogva.

- ▶ Soha ne helyezze a készüléket vízszintesen a földre.

Számos felmerülő probléma megoldásához nincs szükség különösebb szakértelemre. Probléma esetén ellenőrizze az összes felsorolt lehetőséget, és kövesse az alábbi utasításokat, mielőtt kapcsolatba lépne az eladást követő szolgáltatóval. Lásd ÜGYFÉLSZOLGÁLAT.

**FIGYELEM!**

Karbantartás előtt kapcsolja ki a készüléket, és húzza ki a hálózati csatlakozót az aljzatból.

- ▶ Az elektromos berendezéseket csak szakképzett villanyszerelők szervizelhetik, mivel a nem megfelelő javítások jelentős következményes károkat okozhatnak.
- ▶ Ha a tápkábel megsérül, a kockázatok elkerülése végett a gyártó által megadott márkaszerviznek vagy megfelelően képzett szakembernek kell gondoskodnia a cseréjéről.

Hiba	Lehetséges ok	Lehetséges megoldás
A kompresszor nem működik.	<ul style="list-style-type: none"> • A hálózati csatlakozó nincs csatlakoztatva a hálózati aljzatba. • A készülék leolvasztási ciklusban van. 	<ul style="list-style-type: none"> • Csatlakoztassa a hálózati csatlakozót. • Ez normális egy automatikus leolvasztásnál.
A készülék gyakran vagy túl hosszú ideig működik.	<ul style="list-style-type: none"> • A beltéri vagy kültéri hőmérséklet túl magas. • A készülék már egy ideje ki volt kapcsolva. • A készülék ajtaja nincs megfelelően bezárva. 	<ul style="list-style-type: none"> • Ebben az esetben normális, hogy a készülék tovább működik. • Általában 8-12 órába telik, amíg a készülék teljesen lehűl. • Zárja be az ajtót, és győződjön meg arról, hogy a készülék vízszintesen helyezkedik el, és az ajtó záródását nem akadályozza semmi.
	<ul style="list-style-type: none"> • Az ajtót túl gyakran vagy túl sokáig nyitva tartották. • A fagyasztótér hőmérséklete túl alacsony. 	<ul style="list-style-type: none"> • Ne nyissa ki túl gyakran az ajtót.
	<ul style="list-style-type: none"> • Az ajtó tömítés piszkos, kopott, repedt vagy nem illeszkedik. • Nincs megfelelő levegőáramlás. 	<ul style="list-style-type: none"> • Állítsa a hőmérsékletet magasabbra, amíg a hűtőtér hőmérséklete megfelelő nem lesz. 24 órába telik, amíg a hűtőszekrény hőmérséklete stabilizálódik. • Tisztítsa meg az ajtó tömítést, vagy cseréltesse ki az ügyfélszolgálattal. • Gondoskodjon a megfelelő szellőzésről.
A hűtő belseje piszkos és/vagy bűdös.	<ul style="list-style-type: none"> • A hűtő belsejét ki kell tisztítani. • Erős szagú ételek vannak a hűtőben. 	<ul style="list-style-type: none"> • Tisztítsa meg a hűtő belsejét. • Csomagolja be megfelelően az ételeket.

Hiba	Lehetséges ok	Lehetséges megoldás
A készülék belseje nem elég hideg.	<ul style="list-style-type: none"> Túl nagy értékre van beállítva a hőmérséklet. Túl meleg ételeket tett be. Egyszerre túl sok élelmiszert tett be. Az élelmiszerek túl közel vannak egymáshoz. A készülék ajtaja nincs megfelelően bezárva. Az ajtót túl gyakran vagy túl sokáig nyitva tartották. 	<ul style="list-style-type: none"> Állítsa be újra a hőmérsékletet. Tárolás előtt mindig hűtse le az ételeket. Mindig kis mennyiségű élelmiszert tegyen be. Hagyjon rést az élelmiszerek között, ami lehetővé teszi a levegő áramlását. Csukja be az ajtót. Ne nyissa ki túl gyakran az ajtót.
A készülék belseje túl hideg.	<ul style="list-style-type: none"> Túl kicsi értékre van beállítva a hőmérséklet. Be van kapcsolva vagy túl sokáig működik a gyorsűtés/gyorsfagyasztás funkció. 	<ul style="list-style-type: none"> Állítsa be újra a hőmérsékletet. Kapcsolja ki a gyorsűtés/gyorsfagyasztás funkciót.
Nedvességképződés a hűtőtér belsejében.	<ul style="list-style-type: none"> A klíma túl meleg és nyirkos. A készülék ajtaja nincs megfelelően bezárva. Az ajtót túl gyakran vagy túl sokáig nyitva tartották. Az ételtartók vagy folyadékok nyitva maradnak. 	<ul style="list-style-type: none"> Növelje a hőmérsékletet. Csukja be az ajtót. Ne nyissa ki túl gyakran az ajtót. Hagyja a forró ételeket szobahőmérsékletűre hűlni, és fedje le az élelmiszereket és folyadékokat.
A hűtőszekrény külső felületén vagy az ajtók között nedvesség gyűlik össze.	<ul style="list-style-type: none"> A klíma túl meleg és nyirkos. Nincs teljesen bezárva az ajtó. A készülékben lévő hideg levegő és az azon kívüli meleg levegő lecsapódik. 	<ul style="list-style-type: none"> Ez nedves éghajlaton normális, és a páratartalom csökkenésével megváltozik. Ellenőrizze, hogy az ajtó megfelelően be van zárva.

Hiba	Lehetséges ok	Lehetséges megoldás
Erős jegesedés a fagyasztóban.	<ul style="list-style-type: none"> Az ételek csomagolása nem volt megfelelő. A készülék egyik ajtaja/fiókja nincs megfelelően bezárva. Az ajtót túl gyakran vagy túl sokáig nyitva tartották. Az ajtótomítás piszkos, kopott, repedt vagy nem illeszkedik. Valami belülről megakadályozza, hogy az ajtó megfelelően becsukódjon. 	<ul style="list-style-type: none"> Mindig jól csomagolja be az ételeket. Zárja be az ajtót/fiókot. Ne nyissa ki túl gyakran az ajtót. Tisztítsa meg az ajtótomítást, vagy cserélje ki újra. Helyezze át a polcokat, ajtópolcokat vagy belső tárolókat, hogy az ajtó bezáródhasson.
A készülék rendellenes hangokat ad ki.	<ul style="list-style-type: none"> A készülék nem vízszintes padlón helyezkedik el. A készülék hozzáér valamilyen körülötte lévő tárgyhoz. 	<ul style="list-style-type: none"> Állítsa be a lábakat a készülék vízszintezéséhez. Távolítsa el a készülék körüli tárgyakat.
Halk, folyó vízhez hasonló hangot lehet hallani.	<ul style="list-style-type: none"> Ez normális jelenség. 	<ul style="list-style-type: none"> –
Riasztó hangját lehet hallani.	<ul style="list-style-type: none"> Nyitva van az ajtó. 	<ul style="list-style-type: none"> Csukja be az ajtót.
Halk zümmögést lehet hallani.	<ul style="list-style-type: none"> A páralecsapódásgátló rendszer működik. 	<ul style="list-style-type: none"> Megakadályozza a páralecsapódást, és normális jelenség.
A belső világítási vagy hűtési rendszer nem működik.	<ul style="list-style-type: none"> A hálózati csatlakozó nincs csatlakoztatva a hálózati aljzatba. Hibás az áramellátás. A LED-lámpa nem működik. 	<ul style="list-style-type: none"> Csatlakoztassa a hálózati csatlakozót. Ellenőrizze a helyiség áramellátását. Hívja a helyi áramszolgáltatót! Kérjük, hívja a szervizt a lámpa cseréjéhez.
A szekrény és az ajtószigetelés felmelegszik.	<ul style="list-style-type: none"> Ez normális jelenség. 	<ul style="list-style-type: none"> –
A vízadagoló csapjából nem jön víz.	<ul style="list-style-type: none"> A zár nincs kikapcsolva. 	<ul style="list-style-type: none"> Kapcsolja ki a zárat

9.2 Áramkimaradás

Áramkimaradás esetén az ételeknek körülbelül 5 órán át biztonságosan hidegnek kell maradnia. Kövesse az alábbi tippeket áramkimaradás esetén, különösen nyáron:

- ▶ A lehető legkevesebb alkalommal nyissa ki az ajtót/fiókot.
- ▶ Áramkimaradás esetén ne tegyen további ételt a készülékbe.
- ▶ Ha előre értesítik az áramkimaradásról, és a kimaradás időtartama 5 óránál hosszabb, készítsen jeget, és tegye a hűtőtér felső részén lévő edénybe.
- ▶ Közvetlenül az áramkimaradást követően meg kell vizsgálni az ételeket.
- ▶ Mivel a hűtőszekrény hőmérséklete áramkimaradás vagy más meghibásodás esetén emelkedni fog, a tárolási idő és az élelmiszerek minősége romlani fog. Az egészségügyi kockázatok elkerülése érdekében minden kiolvadt élelmiszert röviddel ezután el kell fogyasztani, vagy meg kell főzni, és újra le kell fagyasztani (ha lehetséges).



Megjegyzés: Memória funkció áramkimaradás esetére

Az áramellátás helyreállítása után a készülék az áramkimaradás előtt beállított beállításokkal folytatja működését.

10.1 Kicsomagolás



FIGYELEM!

- ▶ A készülék nehéz. Mindig legalább két személy vigye.
- ▶ Az összes csomagolóanyagot tartsa távol gyermekektől, és környezetbarát módon ártalmatlanítsa.

- ▶ Vegye ki a készüléket a csomagolásból.
- ▶ Távolítsa el minden csomagolóanyagot, beleértve az átlátszó védőfóliát is.

10.2 Környezeti feltételek

A szobahőmérsékletnek mindig 16 °C és 43 °C között kell lennie, mivel befolyásolhatja a készülék belsejének hőmérsékletét és energiafogyasztását. Ne helyezze a készüléket más hőkibocsátó berendezések (sütők, hűtőszekrények) közelébe szigetelés nélkül.

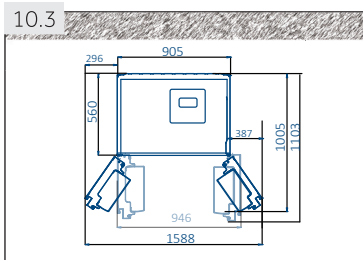

10.3 Helyigény

Helyigény nyitott ajtóval (10.3. ábra): Készülék szélessége: 1588 mm Készülék mélysége: 1103 mm

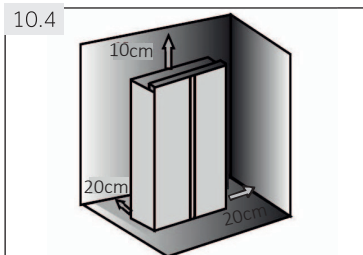

10.4 Szellőzéshez szükséges hely

A készülék biztonságos szellőzésének garantálása érdekében figyelembe kell venni a szellőzéshez szükséges hely méreteit (10.4 ábra).

10.5 A készülék beállítása

A készüléket vízszintes és szilárd felületre kell helyezni.

1. Döntse kissé hátrafelé a készüléket (10.5. ábra).
2. Állítsa be megfelelően a lábakat.
Győződjön meg arról, hogy a zsanér oldalán a faltól mért távolság legalább 5 cm.
3. A stabilitás átlós billegtetéssel ellenőrizhető. A kismértékű billegésnek mindkét irányban azonosnak kell lennie. Ellenkező esetben a keret vetemedhet; emiatt az ajtó tömítések zárása hibás lehet. Kis mértékű dőlés hátrafelé megkönnyíti az ajtó bezárását.

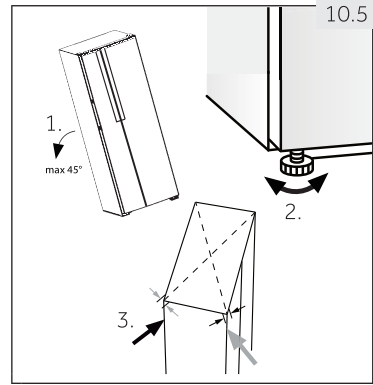

10.6 Az ajtó beállítása

Ha az ajtó még mindig nincs vízszintben a láb beállítását követően, az eltérés a hűtőajtó jobb alsó sarkában lévő zsanér emelőtengelyének csavarkulccsal történő elfordításával korrigálható (10.6 ábra)

- Forgassa el az óramutató járásával megegyező irányba az emelőtengelyt csavarkulccsal az ajtó leengedéséhez (10.6-1. ábra).
- Forgassa el az óramutató járásával ellentétes irányba az emelőtengelyt csavarkulccsal az ajtó felemeléséhez (10.6-2. ábra).

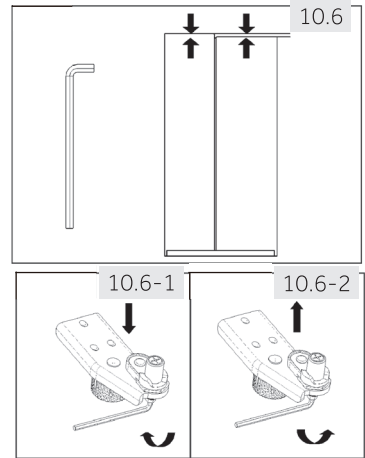

FIGYELEM!

Ne állítsa a zsanér emelőtengelyét túlzottan olyan pozícióba, ami miatt a tengely kiugorhat a helyéről. (Magasságállítás mértéke: 3 mm)

10.7 Várakozási idő

A karbantartásmentes kenőolaj a kompresszorházban található. Ez az olaj ferde helyzetű szállítás közben átjuthat a zárt csőrendszeren. Mielőtt csatlakoztatná a készüléket az áramforráshoz, várjon legalább 2 órát (10.7. ábra), hogy az olaj visszajusson a házba.

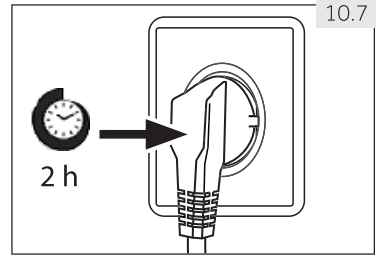

10.7

10.8 Elektromos csatlakoztatás Minden csatlakoztatás előtt ellenőrizze, hogy:

- ▶ a hálózati csatlakozó aljzat és a biztosíték megfelel az adattáblának.
- ▶ a hálózati csatlakozó aljzat földelt, és nincs elosztó vagy hosszabbító.
- ▶ a tápkábel és a hálózati csatlakozó aljzat megfelel a követelményeknek.

Csatlakoztassa a dugaszt egy megfelelően felszerelt háztartási csatlakozó aljzatba.



FIGYELEM!

A kockázatok elkerülése érdekében a sérült tápkábelt az ügyfélszolgálatnak kell kicserélnie (lásd a jótállási kártyát).

10.9 Az ajtók eltávolítása és felszerelése

Ha el kell távolítania a készülék ajtóit, kövesse az ajtók eltávolítására és felszerelésére vonatkozó alábbi utasításokat (10.9 ábra).



FIGYELEM!

- ▶ Bármilyen művelet megkezdése előtt kapcsolja ki a készüléket, és húzza ki a hálózati csatlakozót az aljzatból.
- ▶ A készülék nehéz. Mindig legalább két személy vigye.
- ▶ Ne döntse 45°-nál nagyobb mértékben a készüléket, és ne helyezze vízszintesen a talajra.

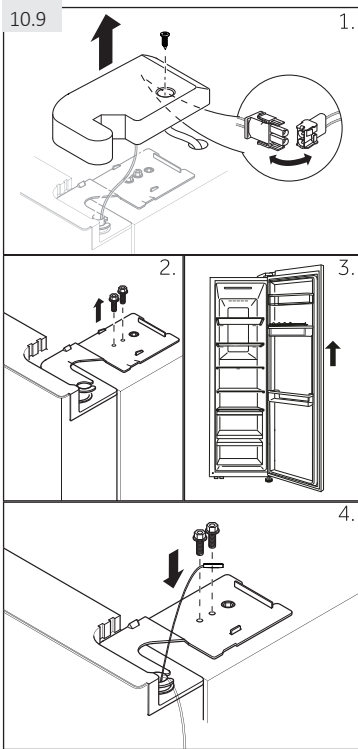

1. Vegye le a zsanérfedél csavarját, és távolítsa el a fedelet. Szerelje szét a kábelcsatlakozót.

2. Távolítsa el a felső zsanért a helyén tartó csavarokat, majd távolítsa el a zsanért.
3. Emelje fel a hűtőtér ajtaját, hogy eltávolítsa.

4. Helyezze vissza az ajtót az eltávolítási lépések fordított sorrendben történő végrehajtásával. Győződjön meg arról, hogy a földelő kábelt a csavar rögzíti.



Megjegyzés: Hűtőajtó

A képek a hűtő ajtajának eltávolítását mutatják. A fagyasztóajtóhoz lásd a megfelelő részeket a másik oldalon

11.1 Az 1060/2010/EU rendelet szerinti termékismertető adatlap

Védjegy	Haier
Modell azonosító	HSR3918FNP*
Modell kategóriája	Kombinált hűtőszekrény
Energiahatékonysági osztály	A+
Éves energiafogyasztás (kWh/év)	399
Hűtőtér térfogata (L)	337
Fagyasztótér térfogata (L)**	167
Csillagok száma	
Más terek hőmérséklete > 14 °C	Nem alkalmazható
Fagyásmentes rendszer	Igen
Hőmérséklet emelkedés ideje (óra)	5
Fagyasztási kapacitás (kg/24 óra)	10
Klímaosztály	SN-N-ST-T
A készüléket 10 °C és 43 °C közötti környezeti hőmérsékleten történő használatra tervezték.	
Zajkibocsátás (db(A))	38
Szerkezet típusa	Szabadon álló

A 24 órás standard teszteredmények alapján. A tényleges energiafogyasztás attól függ, hogy hol van a hűtőszekrény, és hogyan használják.

11.1.1 Kiegészítő műszaki adatok

Feszültség / Frekvencia	220-240V-/ 50Hz
Bemenő teljesítmény (W)	200
Főbiztosíték (A)	15
Hűtőközeg	R600a
Méretek (Ma/Mé/Szé mm-ben)	1775/908/647

11.1.2 Szabványok és irányelvek 

Ez a termék megfelel a CE-jelölést előíró valamennyi vonatkozó EK-irányelv követelményeinek és a vonatkozó harmonizált szabványoknak.

Ajánljuk figyelmébe Haier ügyfélszolgálatunkat, valamint eredeti pótalkatrészek használatát javasoljuk.

Ha problémája van a készülékével, kérjük, először ellenőrizze a HIBAELHÁRÍTÁS szakaszt.

Ha abban nem talál megoldást, kérjük, vegye fel a kapcsolatot

- ▶ helyi forgalmazójával vagy
- ▶ a Szolgáltatási és támogatási területtel a www.haier.com oldalon, ahol telefonszámokat és GYIK-et találhat, és ahol kérheti a javítást.

Az Ügyfélszolgálatunkkal való kapcsolatfelvételhez a következő adatok mindenképp álljanak rendelkezésére.

Az információk megtalálhatók az adattáblán.

Modell _____ Sorozatszám _____

Érvényes jótállás esetén ellenőrizze a termékhez mellékelt Jótállási kártyát is.



Haier



0060528721